

СОБРАНИЕ

УЗАКОНЕНІЙ, ПОСТАНОВЛЕНІЙ

И

ДРУГИХЪ РАСПОРЯЖЕНІЙ ПО МОРСКОМУ ВѢДОМСТВУ

ЗА 1880 ГОДЪ.

ИЗДАНО КОДИФИКАЦИОННЫМЪ УПРАВЛЕНІЕМЪ МОРСКАГО МИНИСТЕРСТВА.

ТОМЪ I.

Т Е К С Т Ъ.

САНКТПЕТЕРБУРГЪ.

—
1881.

Печатано по распоряженію Морского Министерства.

ОГЛАВЛЕНИЕ.

ЧАСТЬ I.

Управления центральныя и портовыя.

Постановленія, относящіяся къ Положенію 1867 г. и Наказу 1869 г.

1) По центральнымъ управлениямъ.

По Эмеритальной кассѣ Морскаго вѣдомства.

1. Объ отчисленіи изъ средствъ Эмеритальной кассы Морскаго вѣдомства нѣкоторой суммы на вознагражденіе чиновъ Министерства Финансовъ и Государственнаго Контроля. (Указъ Сената 23-го Декабря 1880 года № 79,237) . . .

Стран .

5.

2) По портовымъ управлениямъ.

2. Объ учрежденіи должностей портовыхъ окулистовъ въ портахъ: С.-Петербургомъ, Крон-

	Стран.
штадтскомъ и Николаевскомъ Черноморскомъ. (Прик. Е. И. В. Генер.-Адм. 18-го Марта № 32-й)	9.
3. Объ изыятіи изъ вѣдѣнія Главнаго Командира портовъ Восточнаго океана гражданскаго управ- ленія Приморскою областію и о соединеніи съ этимъ званіемъ званія Военнаго Губернатора г. Владивостока (Прик. Е. И. В. Генер.-Адм. 7-го Іюня № 62-й)	10.
4. Инструкція для портовыхъ окулистовъ (Прик. Управл. М. М. 11-го Сентября № 102-й) . . .	11.
Постановленія, относящіяся къ 1-й части Собранія, помѣщенныя въ другихъ его частяхъ	17.

ЧАСТЬ 2.

Экипажи и команды.

1) КОМПЛЕКТАЦІЯ СУДОВЪ КОМАНДАМИ (ТАБЕЛЬ КОМПЛЕКТАЦИИ),
РАНГИ СУДОВЪ ДЛЯ ДОВОЛЬСТВІЯ НАИМЕНОВАНИЕ СУДОВЪ И ИСКЛЮЧЕ-
НІЕ ИХЪ ИЗЪ СПИСКА СУДОВЪ ФЛОТА.

5. О сдачѣ къ Николаевскому порту парохода «Ингерманъ». (Прик. Е. И. В. Генер.-Адм. 5-го Января № 4-й)	23.
6. О наименованіи Императорской Яхты «Ливадія» и о зачисленіи ея въ 1-й Черноморскій Его Им- ператорскаго Высочества Генераль - Адмирала экипажъ. (Прик. Е. И. В. Генер. - Адм. 5-го Января № 5)	24.

7. Табелъ комплектаціи судовъ командами и состава экипажей и отдѣльныхъ ротъ: о зачисленіи въ ранги: клипера «Опричникъ», лодокъ: «Градъ», «Снѣгъ», «Гроза» и «Буря» и пароходовъ «Чивкишляръ» и «Полезный» и о перечисленіи плавучаго дока Черноморскаго флота и шхуны «Гонецъ» изъ 2-го въ 1-й Черноморскій экипажъ. (Прик. Е. И. В. Генер.-Адм. 2 Февраля № 16-й). 25.
8. О сдачѣ къ порту корабля «Ретвизанъ» и о назначеніи фрегата «Севастополь» для практической стрѣльбы въ зимнее время. (Прик. Е. И. В. Генер.-Адм. 23-го Марта № 35-й). 59.
9. Объ исключеніи изъ списка судовъ флота, переданнаго Болгарскому Княжеству парохода «Голубчикъ» и зачисленіи въ списки судовъ флота возвращенной Княжествомъ шхуны «Келасуры» (Прик. Е. И. В. Генер.-Адм. 19 Апрѣля № 41). 60.
10. Объ исключеніи изъ списка судовъ флота парохода «Метеоръ» (Прик. Е. И. В. Генер.-Адм. 3-го Мая № 46). 61.
11. О наименованіи и зачисленіи въ 1-й Черноморскій флотскій Его Императорскаго Высочества Генераль - Адмирала экипажъ миноноски «Батумъ» (Прик. Е. И. В. Генер. - Адм. 7-го Іюня № 65-й). 62.
12. Объ отчисленіи къ Кронштадтскому порту клипера «Всадникъ». (Прик. Управ. М. М. 22 Августа № 94-й) 63.
13. О зачисленіи въ списки судовъ Черноморскаго флота паровыхъ катеровъ Инженернаго вѣдомства «Взрывъ» и «Вспышка» (Прик. Управ. М. М. 5 Сентября № 101-й) 64.

14. Объ исключеніи изъ списка судовъ флота пароходовъ «Авкерманъ» и «Меропъ». (Прик. Управ. М. М. 7-го Ноября № 117). 65.
15. Объ исключеніи изъ списка судовъ флота корабля «Ретвизанъ». (Прик. Е. И. В. Генер.-Адм. 22 Ноября № 121) 66.
16. Объ исключеніи изъ списка судовъ флота винтовой лодки «Молнія». (Прик. Е. И. В. Генер.-Адм. 13 Декабря № 128). 67.

2) ОБРАЗОВАНИЕ ЭКИПАЖЕЙ, КОМАНДЪ И ФЛОТИЛИЙ.

а) *Гвардейскій экипажъ.*

17. О назначеніи Начальникомъ Петергофскаго порта одного изъ Штабъ-офицеровъ Гвардейскаго экипажа и о денежномъ его содержаніи. (Прик. Е. И. В. Генер.-Адм. 29 Марта, № 37.) 73.

б) *Аральская флотилія.*

18. Положеніе и штатъ Аральской флотиліи. (Цирк. Инсп. Депар. 26 Апрѣля № 67) 77.

в) *Балтійская таможенная крейсерская флотилія.*

19. Положеніе о Балтійской таможенной крейсерской флотиліи. (Цирк. Инсп. Депар. 2-го Мая № 69) 127.

3) ОБРАЗОВАНИЕ КОРПУСОВЪ МОРСКАГО ВѢДОМСТВА.

Корпусъ Инженеръ-Механиковъ.

Стран.

20. О допущеніи приѣма на службу Кондукторами и юнкерами въ Корпусъ Инженеръ-Механиковъ молодыхъ людей, окончившимъ курсъ въ С.-Петербургскомъ практическомъ Технологическомъ Институтѣ, въ Императорскомъ Московскомъ Техническомъ Училищѣ и въ другихъ учебныхъ заведеніяхъ 1 разряда по механическому отдѣленію. (Прик. Е. И. В. Генер.-Адм. 19-го Іюля № 80) 141.
21. О томъ же: (Указъ Сената 31 Іюля № 30,835 при циркулярѣ Исп. Деп. 13-го Августа № 122) 143.

4) *Знамена и знаменныя флаги.*

22. Указаніе когда имѣть знамена и знаменныя флаги развернутыми или обмотанными вокругъ древка и обвязанными темлякомъ (Прик. Е. И. В. Генер.-Адм. 13 Декабря, № 130) 147.

5) *Хозяйство командъ.*

23. Объ образованіи запасныхъ капиталовъ изъ съѣстныхъ суммъ во флотскихъ экипажахъ. (Прик. Е. И. В. Ген.-Адм. 17 Мая, № 55). 151.

Постановленія, относящіяся къ 2-й части Собранія, помѣщенные въ другихъ его частяхъ 153.

ЧАСТЬ 3-я.

Учебныя заведенія.

Посѣщеніе Морскими офицерами Академіи Военнаго вѣдомства и Горнаго Института.

	Стран.
24. Объ условіяхъ приема въ 1880 году офицеровъ въ Военно-Юридическую Академію. (Цирк. Инсп. Деп. 19 Марта, № 44)	159.
25. Программа приѣмнаго экзамена въ младшій классъ общаго курса Военно-Юридической Академіи. (Цирк. Инсп. Деп. 11 Мая № 77-й)	163.
26. Перечень сочиненій для подготовки поступающихъ въ Военно-Юридическую Академію (Цирк. Инсп. Деп. 28 Мая № 88)	221.
27. О приѣмѣ офицеровъ въ Военно-Юридическую Академію. (Цирк. Инсп. Деп. 28 Мая № 89)	231.
28. О распространеніи на гражданскихъ чиновъ, окончившихъ курсъ въ Военно-Юридической Академіи, права ношенія Академическаго знака. (Цирк. Инсп. Деп. 30 Іюня № 112)	235.
29. Списокъ учебникамъ и сочиненіямъ которыхъ могутъ служить руководствами къ приѣмному экзамену въ Михайловскую Артиллерійскую Академію. (Цирк. Инсп. Деп. 9-го Іюля № 114).	239.

РЕМЕСЛЕННАЯ ШКОЛА ВЪ НИКОЛАЕВѢ.

	Стран.
30. Положеніе, штатъ и уставъ Ремесленной школы въ НиколаевѢ. (Прик. Е. И. В. Генер. - Адм. 2-го Августа № 86)	245.

Постановленія, относящіяся къ 3-й части Собранія, помѣщенныя въ другихъ его частяхъ	265.
---	------

ЧАСТЬ 4-я.

Инспекторская.

КНИГА 1-я.

Общія постановленія для офицеровъ и нижнихъ чиновъ.

- 1) ПРАВА И ОБЯЗАННОСТИ НАЧАЛЬСТВУЮЩИХЪ ЛИЦЪ ПО ЗАВѢДЫВАНІЮ ЧИНАМИ.

	Стран.
31. Инструкція о правахъ и обязанностяхъ Завѣдывающаго Минною частію на флотѢ по отношенію къ личному составу Минныхъ офицеровъ и минеровъ, а такъ же по наблюденію за боевымъ вооруженіемъ судовъ флота минами. (Прик. Е. И. В. Генер.-Адм. 29 Февраля № 25)	273.

2) ПЕРЕВОЗКА ПО ЖЕЛѢЗНЫМЪ ДОРОГАМЪ.

	Стран.
32. О перевозкѣ войскъ по нефтяному участку Закавказской желѣзной дороги. (Цирк. Инсп. Деп. 26 Февраля № 22).	283.
33. О желѣзныхъ дорогахъ, по которымъ перевозка нижнихъ чиновъ, увольняемыхъ въ кратковременные отпуска, производится за пониженную плату. (Цирк. Инсп. Деп. 9 Апрѣля № 56).	284.
34. О перевозкѣ войскъ по Муромской желѣзной дорогѣ. (Цирк. Инсп. Деп. 16 Апрѣля № 62)	288.
35. Объ отмѣткахъ и свидѣтельствахъ на документахъ выдаваемыхъ на перевозку войскъ (Цирк. Инсп. Деп. 4 Мая № 71)	289.
36. О предъявленіи предложеній и свидѣтельствъ, выдаваемыхъ на перевозку военныхъ чиновъ по желѣзнымъ дорогамъ, на станціяхъ отправленія кассирамъ желѣзнодорожныхъ станцій. (Цирк. Инсп. Деп. 12 Мая 1880 года № 81)	291.
37. О соблюденіи правилъ при отправкахъ командъ и нижнихъ чиновъ одиночнымъ порядкомъ. (Цирк. Инсп. Деп. 9 Декабря № 155)	293.

3) Командировки и выдача путевого и суточного довольствія.

38. О порядкѣ выдачи заграничныхъ паспортовъ и открытыхъ листовъ при командировкахъ. (Цирк. Инсп. Деп. 27 Января № 10)	297.
--	------

39. Табель кормоваго довольствія въ Военныхъ Округахъ: Варшавскомъ, Кіевскомъ, Харьковскомъ и Казанскомъ. (Цирк. Инсп. Деп. 18 Февраля № 19) 298.
40. Тоже, въ Округахъ: Финляндскомъ, Оренбургскомъ, Восточно-Сибирскомъ, Западно-Сибирскомъ и Варшавскомъ. (Цирк. Инсп. Деп. 19 Марта № 42). 302.
41. Тоже, въ Округахъ: Петербургскомъ, Виленскомъ, Казанскомъ и области Войска Донскаго. (Цирк. Инсп. Деп. 26 Марта № 46) 307.
42. О кормовомъ довольствіи въ С.-Петербургской и Эстляндской Губерніяхъ. (Цирк. Инсп. Деп. 7 Мая № 74-й) 311.
43. О кормовомъ довольствіи между городами Верхнеуральскомъ, Орскомъ и Оренбургомъ. (Цирк. Инсп. Деп. 6 Іюня № 93) 312.
44. Табель кормоваго довольствія въ Кавказскомъ Военномъ округѣ. (Цирк. Инсп. Деп. 12 Іюня № 96) 313.
45. О кормовомъ довольствіи въ Туркестанскомъ Военномъ округѣ. (Цирк. Инсп. Деп. 24 Іюня № 107). 316.
46. О распространеніи на гражданскихъ чиновниковъ Морскаго вѣдомства права на полученіе прогонныхъ денегъ на всякое разстояніе, при переводахъ ихъ распоряженіемъ Начальства. (Прик. Е. И. В. Генер.-Адм. 5 Іюля № 76) 317.
47. О вновь взданномъ почтовомъ дорожнѣи и обязательномъ приобрѣтеніи его подлежащими учрежденіями Морскаго вѣдомства для расчета и повѣрки прогонныхъ денегъ. (Цирк. Канц. Мор. Мин. 8 Іюля № 4458). 318.

48. О кормовомъ довольствіи въ области войска Донскаго. (Цирк. Инсп. Деп. 21 Юля № 117). 320.
49. О кормовой платѣ въ Херсонской, Бессарабской, Таврической и Екатеринославской Губерніяхъ. (Цирк. Инсп. Деп. 5 Августа № 120) . 321.
50. О кормовомъ довольствіи въ Туркестанскомъ Военномъ округѣ. (Цирк. Инсп. Деп. 17 Ноября № 152). 322.

4) Форма одежды.

а) *Форма одежды офицеровъ и нижнихъ чиновъ, а также форма ношенія оружія.*

51. О формѣ одежды при молебствіяхъ въ Соборѣ Зимняго Дворца, о снятіи оружія при брачной церемоніи и входѣ въ алтарь и о формѣ одежды при панихидахъ объ убитыхъ на войнѣ и погвбшихъ на водахъ. (Прик. Е. И. В. Генер.-Адм. 10 Мая № 50) 327.

б) *Форма одежды лицъ офицерскаго званія.*

52. О формѣ одежды гражданскихъ чиновъ Корпуса Морской Стронт. части. (Прик. Е. И. В. Генер.-Адм. 2-го Февраля № 17) 331.
53. О вензелевыхъ изображеніяхъ на эполетахъ и погонахъ при свитской и флотской формахъ (Цирк. Инсп. Деп. 22 Марта № 58) , 332.
54. О ношеніи траура по случаю кончины въ Бозѣ почившей Государыни Императрицы Маріи Александровны (Цир. Инсп. Деп. 31-го Мая № 89) 339.

55. О сохраненіи траура на знаменахъ и знамен-
ныхъ флагахъ, наложеннаго по случаю кончины
въ Бозѣ почившей Государыни Императрицы
Маріи Александровны, и о снятіи его съ бараба-
новъ и музыкальныхъ инструментовъ. (Цирк.
Инсп. Деп. 7-го Іюня № 94) 343.
56. О мѣстностяхъ и срокахъ для ношенія траура
на знаменахъ и знаменныхъ флагахъ. (Цирк.
Инсп. Деп. 21-го Іюня № 103). 345.

Книга II.

Объ офицерскихъ чинахъ.

1) Опредѣленіи въ должностямъ офицеровъ и гражданскихъ
чиновъ.

57. О назначеніи минныхъ офицеровъ во флагман-
скіе штабы эскадръ и въ штабъ Начальника
Миннаго отряда. (Приск. Е. И. В. Генер.-Адм.
26-го Января № 12) 351.

Объ офицерахъ и чиновникахъ запаса.
(Указъ Сен. 7 Марта № 7,698, при цирк.
Инсп. Деп. 11 Марта № 32-й. См. ниже,
№ 68) 353.

2) Кондукторы.

58. О пособіи на обмундированіе лицамъ посту-
пающимъ Кондукторами въ корпуса Морскаго
вѣдомства. (Приск. Е. И. В. Генер.-Адм. 2 Ав-
густа № 84) 357.

3) ПЕРЕВОДЫ, ПЕРЕМѢЩЕНІЯ И НАЗНАЧЕНІЯ ЧИНОВЪ ОФИЦЕРСКАГО
ЗВАНІЯ.

- | | Стран. |
|--|--------|
| 59. О дозволеніи офицерамъ и гражданскимъ чиновникамъ отправляться на службу въ Приморскую и Амурскую области не сухимъ путемъ а моремъ. (Прик. Е. И. В. Генер.-Адм. 2 Августа № 85) | 361. |

4) МОРСКІЯ КАМПАНИИ.

- | | |
|---|------|
| 60. О счетѣ морскихъ кампаній офицерамъ, служащимъ на миноносцахъ, полнымъ числомъ дней (Прик. Упр. М. М. 31 Октября № 115) . . . | 365. |
|---|------|

5) НАГРАДЫ ЛИЦЪ ОФИЦЕРСКАГО ЗВАНІЯ.

- | | |
|--|------|
| 61. О Высочайше дарованномъ добавочномъ содержаніи Адмираламъ, Генераламъ, Штабъ и оберъ-офицерамъ Морскаго вѣдомства, бывшимъ 5 Октября 1854 г. въ Севастополѣ въ офицерскихъ чинахъ. (Цирк. Инсп. Деп. 8 Марта № 30) . . . | 369. |
| 62. О распространеніи производства этого добавочнаго содержанія на Священниковъ, врачей и классныхъ чиновниковъ Морс. вѣдомства состоявшихъ 5-го Октября 1854 г. при войскахъ Севастопольскаго гарнизона. (Прик. Е. И. В. Ген.-Адм. 10 Мая № 75) | 371. |
| 63. О немедленномъ доставленіи Инспект. Д-ту именныхъ списковъ состоящихъ на службѣ Священниковъ, врачей и классныхъ чиновниковъ, состоявшихъ на службѣ при Севастопольскомъ гарнизонѣ 5-го Октября 1854 г. (Цирк. Инсп. Деп. 13-го Мая № 83) | 372. |

64. О порядкѣ производства добавочнаго содержа-
нiя священникамъ, врачамъ и гражданскимъ чинов-
никамъ, состоявшимъ при войскахъ Севастополь-
скаго гарнизона 5-го Октября 1854 г. (Цирк.
Инсп. Деп. 14-го Мая № 84) 373.
65. О доставленiи въ Инсп. Д-тъ въ кратчайшiй
срокъ тщательно провѣренныхъ именныхъ спи-
сковъ состоявшихъ на службѣ въ Морс. вѣдом-
ствѣ военныхъ чиновъ, Священниковъ, врачей,
и гражданскихъ чиновниковъ, состоявшихъ при
войскахъ Севастопольскаго гарнизона 5-го Октября
1854 г. (Цирк. Инсп. Деп. 24 Мая № 87) 374.
66. О доставленiи означенныхъ выше свѣдѣнiй не
позже 30-го Августа 1880 года (Цирк. Инсп.
Деп. 29-го Юня № 101). 376.

6) ПОСОБIЕ НА ОБМУНДИРОВАНИЕ ПРИ ПОСТУПЛЕНIИ НА СЛУЖБУ.

О выдачѣ пособiя на обмундированiе, въ
размѣрѣ 225 руб. лицамъ поступающимъ
на службу въ Морское вѣдомство Кондук-
торами Корпусовъ. (Прик. Е. И. В. Ген.-
Адм. 2-го Августа № 84). См. выше, № 58).

7) ПОЛЬЗОВАНИЕ ОФИЦЕРОВЪ ВЪ БОЛЬНИЦАХЪ ГРАЖДАНСКАГО
ВѢДОМСТВА.

Табель платы за суточное содержанiе въ
подвѣдомственныхъ Совѣтамъ Обществен-
наго призрѣнiя губернiй Царства Поль-
скаго больницахъ офицеровъ и погребенiе
изъ нихъ умершихъ. (Ук. Сен. 22 Декабря
1879 г. № 43,050. при цирк. Инсп. Деп.
10 Янв. г. № 5-й) См. ниже № 87

8) РАНЕННЫЕ ОФИЦЕРСКАГО ЗВАНІЯ.

- | | |
|---|--------|
| | Стран. |
| 67. О медицинскихъ средствахъ, которыми могутъ пользоваться на счетъ казны раненые увѣчные офицеры, состоящіе подъ покровительствомъ Александровскаго Комитета о раненыхъ (Цирк. флота Генераль Штабъ-Доктора 14 Апрѣля № 14) | 383. |

9) ПОСЛУЖНЫЕ СПИСКИ ЛИЦЪ ОФИЦЕРСКАГО ЗВАНІЯ.

- | | |
|--|------|
| 68. О внесеніи въ послужные списки нѣкоторыхъ дополнительныхъ свѣдѣній, необходимыхъ при опредѣленіи числа платныхъ лѣтъ въ Эмеритальную кассу Морскаго вѣдомства. (Цирк. Инсп. Деп. 10 Октября № 141) | 387. |
|--|------|

КНИГА Ш.

О НИЖНИХЪ ЧИНОХЪ.

1) ПОСТУПЛЕНІЕ НА СЛУЖБУ НИЖНИХЪ ЧИНОВЪ.

Уставъ о воинской повинности.

- | | |
|---|------|
| 69. О порядкѣ зачета службы новобранцамъ, поступающимъ на переѣзду другихъ. (Цирк. Инсп. Деп. 18-го Февраля № 20) | 393. |
| 70. Объ офицерахъ и чиновникахъ запаса. (Ук. Сен. 7-го Мар. № 7,698 при цирк. Инсп. Деп. 11-го Марта № 32). | 395. |

71. О Высочайшемъ утвержденіи списка мѣстностей для комплектованія флота. (Прик. Е. И. В. Ген. Адм. 22 Марта № 34-й) 405.
72. О правахъ учениковъ Ревельскаго Рыцарскаго Домскаго училища на сокращенный срокъ службы (Цирк. Мин. Вн. Д. № 7 при цирк. Инсп. Деп. 27 Марта № 48-й) 406.
73. О порядкѣ отчетности о лицахъ, зачисляемыхъ прямо въ запасъ арміи и флота. (Цирк. Мин. Внутр. Дѣлъ 8 Марта № 6 при цирк. Инсп. Деп. 27 Марта № 49) 409.
74. О причисленіи училища при Карточной фабрикѣ къ 4 разряду учебныхъ заведеній по отбыванію воинской повинности. (Цирк. Инсп. Деп. 10 Апрѣля № 59) 412.
75. О порядкѣ представленія доказательствъ на льготы при отбываніи воинской повинности. (Ук. Сен. 31 Мар. № 11,342 при цирк. Инсп. Деп. 10 Апрѣля № 60) 413.
76. О порядкѣ выдачи свидѣтельства на отсрочку по исполненію воинской повинности, объ условіи при которомъ недостоющее число новобранцевъ не пополняется и о причисленіи къ 3 разряду пригособительнаго курса при Рижскомъ Политехническомъ училищѣ. (Цирк. М. В. Д. № 13, 14, 15 при цирк. Инсп. Деп. 10 Апрѣля № 61) 417.
77. Правила о порядкѣ испытанія лицъ, окончившихъ курсъ въ Иновѣрческихъ Церковныхъ школахъ, въ знаніи русскаго языка и о выдачѣ имъ свидѣтельствъ о правѣ на сокращенный срокъ службы въ войскахъ. (Цирк. Инсп. Деп. 15 Апрѣля № 63) 425.
78. О неприниманіи въ зачетъ дѣйствительной службы юнкеровъ и нижнихъ чиновъ флота, поступающихъ по 1 разряду, времени неиспол-

- ненія ими служебныхъ обязанностей по болѣзни, если лица эти не были уволены въ отпускъ для поправленія здоровья. (Прик. Е. И. В. Ген.-Адм. 26 Апрѣля № 44-й) 429.
79. О времени для поступления на службу лицъ, получившихъ отсрочки для оконченія образованія; о внесеніи въ паспорта евреевъ, подлежащихъ воинской повинности, особыхъ примѣтъ и о внесеніи въ ополченскія свидѣтельства по 1 разряду по семейному положенію всѣхъ особыхъ характерныхъ примѣтъ. (Цирк. М. В. Д. № 4, 16, 17, при цирк. Инсп. Деп. 4 Мая № 72) 431.
80. О считаніи пріемышей и пасынковъ родными сыновьями относительно отбыванія воинской повинности. (Ук. Сен. 15 Апрѣля № 14,601 при цирк. Инсп. Деп. 4 Мая № 73) 439.
81. О числѣ людей, потребныхъ въ 1880 г. для укомплектованія арміи и флота. (Ук. Сен. 5-го Іюня № 21,716 при цирк. Инсп. Деп. 21 Іюня № 106). 442.
82. О правахъ по воинской повинности воспитанниковъ учебныхъ заведеній въ воссоединенной части Бессарабіи. (Прик. по Воен. вѣдом. 1-го Іюня № 153, при Цирк. Инсп. Деп. 24 Іюня № 109). 445.
83. О правахъ по воинской повинности лицъ, получившихъ свидѣтельства на званіе фельдшера (Цирк. Мин. Внутр. Дѣлъ № 26. при цирк. Инсп. Деп. 13 Августа № 123-й) 448.
- 2) СВЕРХСРОЧНАЯ СЛУЖБА НИЖНИХЪ ЧИНОВЪ.
84. О правахъ бывшихъ вольнонаемныхъ музыкантовъ за сверхсрочную службу. (Цирк. Инсп. Деп. 9-го Апрѣля № 57) 453.

85. О разрѣшеніи оставлять на сверхсрочной службѣ музыкантовъ 1-й и 2-й статьи. (Прик. Е. И. В. Ген.-Адм. 16-го Августа № 92) . . . 456.

Правила о замѣщеніи сверхсрочно служившими нижними чинами должностей и мѣстъ по вольному найму въ Морскомъ и Гражданскомъ вѣдомствахъ. (Прик. Упр. Мор. Мин. 17 Октября № 112, См. ниже, № 99.

3) Переводы и назначенія нижнихъ чиновъ.

86. О порядкѣ перевода нижнихъ чиновъ изъ одной команды въ другую и въ другія вѣдомства и обратно. (Цирк. Инсп. Деп. 16 Марта № 37) 463.

4) Пользованіе нижнихъ чиновъ въ гражданскихъ больницахъ.

87. Табель платы за суточное содержаніе въ подвѣдомственныхъ Совѣтамъ общественнаго призрѣнія губерній Царства Польскаго больницъ воинскихъ чиновъ и погребеніе изъ нихъ умершихъ. (Ук. Сен. 22 Дек. 1879 г. № 43050 при цирк. Инсп. Деп. 10-го Января № 5-й) . . . 469.

88. То же, для больницъ Приказовъ Общественнаго призрѣнія и земскихъ учреждений. (Ук. Сен. 11 Марта № 8605 при цирк. Инс. Деп. 18 Мар. № 39) 473.

5) Увольнение нижних чиновъ въ отпускъ, въ запасъ и отставку, исключение изъ списковъ и акты служебнаго состоянія.

Стран.

89. О переосвидѣтельствованіи нижнихъ чиновъ находящихся по болѣзни въ отпуску. (Цирк. М. В. Д. 24 Ноября 1879 г. № 37 при цирк. Инсп. Деп. 24 Января № 8). 481.
90. Новая форма бланковъ для паспортовъ отставныхъ нижнихъ чиновъ съ подшиваемыми къ нимъ извлеченіями изъ правилъ объ устройствѣ быта отставныхъ нижнихъ чиновъ. (Цирк. Инсп. Деп. 28 Февраля № 23) 485.
- О непосредственномъ увольненіи въ запасъ и отставку нижнихъ чиновъ, находящихся въ дисциплинарныхъ баталіонахъ ротахъ. (Цирк. Инсп. Деп. 7 Марта № 28). См. ниже № 98
91. О порядкѣ пересылки вещей и денегъ нижнихъ чиновъ, уволенныхъ въ запасъ флота. (Цирк. Инсп. Деп. 13-го Марта № 34). 505.
92. О порядкѣ составленія письменныхъ свѣдѣній при перечисленіи въ запасъ флота нижнихъ чиновъ, окончивающихъ сроки службы во время пребыванія въ дисциплинарныхъ частяхъ. (Прик. по войск. Гвардіи и Петерб. Военнаго Округа 21 Марта № 47 при цирк. Инсп. Деп. 1 Апрѣля № 50) 507.
93. О свидѣтельствахъ нижнихъ чиновъ, увольняемыхъ по болѣзни отъ службы (Цирк. Инсп. Деп. 1-го Апрѣля № 85) 510.
94. Объ увольненіи въ кратковременный отпускъ нижнихъ чиновъ команды клипера «Крейсеръ» и изъ всѣхъ частей и командъ флота. (Прик. Упр. Морс. Мин. 17-го Октября № 113-й) 512.

98. О перечисленіи въ запасъ и увольненіи въ отставку нижнихъ чиновъ Дисциплинарныхъ баталіоновъ и ротъ непосредственно Командирами этихъ баталіоновъ и ротъ. (Прик. по войск. Гв. и Петерб. Воен. Окр. 18 Января № 14, при цирк. Инсп. Деп. 7 Марта № 28) . . . 529.

9) Устройство отставныхъ и запасныхъ сверхсрочныхъ нижнихъ чиновъ.

99. Правила о замѣщеніи сверхсрочнослужившими нижними чинами должностей и мѣстъ по вольному найму въ Морскомъ и Гражданскомъ вѣдомствахъ. (Прик. Упр. Морс. Мин. 17-го Октября № 112) 535.

10) Прізырѣніе нижнихъ чиновъ.

100. О собраніи свѣдѣній объ отставныхъ нижнихъ чинахъ, потерявшихъ зрѣніе въ минувшую войну (Цирк. М. В. Д. 28 Января № 3, при цирк. Инсп. Деп. 16 Февраля № 17). . . . 545.

11) Объ умершихъ нижнихъ чинахъ.

101. О соблюденіи командами правилъ относительнаго увѣдомленія полиціи о смерти нижнихъ чиновъ. (Цирк. Инсп. Деп. 12 Мая № 80) . . 555.

Постановленія, относящіяся въ 4-й части Собранія, помѣщенныя въ другихъ его частяхъ 557.

ЧАСТЬ 5-я.

Морской уставъ.

1) О судовыхъ и минныхъ офицерахъ.

	Стран.
102. Инструкція объ обязанностяхъ старшихъ механиковъ по минамъ Уайтхеда и судовыхъ минныхъ офицеровъ. (Цирк. Упр. М. М. 28 Авг. № 96)	565.

2) Донесенія и рапорты.

103. Новыя формы судового рапорта и прилагаемой къ нему вѣдомости, съ сдѣланными въ нихъ дополненіями. (Цирк. Инсп. Деп. 6 Февраля № 13)	573.
104. О помѣщеніи въ концѣ судовыхъ рапортовъ вѣдомостей о наличіи кассы и о суммахъ. (Цирк. Инсп. Деп. 19 Марта № 40)	579.
105. О помѣщеніи въ судовыхъ рапортахъ свѣдѣній объ испытаніи полного хода судна (Цирк. Инсп. Деп. 19 Іюня № 98)	580.
106. О помѣщеніи въ судовыхъ рапортахъ свѣдѣній о десантѣ и пассажирахъ. (Цирк. Инсп. Деп. 19 Іюня № 99)	581.

3) О вахтенномъ журналѣ.

107. Новая форма вахтеннаго журнала для миноносковъ. (Цирк. Инсп. Деп. 2 Апрѣля № 15)	585.
---	------

4) О СБЕРЕЖЕНІИ ЗДОРОВЬЯ ЭКИПАЖА.

	Стран.
108. О разрѣшеніи нанимать кочегаровъ съ воли при проходѣ Суэцскимъ каналомъ и Краснымъ моремъ. (Прик. Е. И. В. Ген. - Адм. 10 Мая № 51)	627.

5) О ФЛЮГАРГАХЪ.

109. О присвоеніи флюгарги винтовой шхунѣ «Го-нецъ». (Цирк. Инсп. Деп. 5 Января № 3)	631.
110. Новая таблица судовыхъ и шлюпочныхъ флюгарокъ. (Цирк. Инсп. Деп. 2 Мая № 68)	632.

6) О САЛЮТАХЪ.

111. О салютахъ португальскихъ военныхъ судовъ. (Цирк. Инсп. Деп. 27 Іюня № 111)	636.
112. О салютахъ между судами русскаго флота и шведско-норвежскими военными судами. (Цирк. Инсп. Деп. 22 Августа № 128).	639.

7) АРТИЛЛЕРІЙСКОЕ УЧЕНЬЕ.

113. Второе измѣненіе и дополненіе въ Артиллерійскому ученью для бортовыхъ и башенныхъ судовъ, изданному въ 1875 году, съ приложеніемъ сборника свѣдѣній о матеріальной части морской артиллеріи	643.
--	------

(Издано безъ приказа или циркуляра и помѣщено въ приложеніи къ настоящему Собранію).

114. О принятіи на будущее время для руководства при стрѣльбѣ изъ орудій исключительно таблицъ издаваемыхъ или указанныхъ Артиллерійскомъ Отдѣленіемъ Мор. Техн. Комитета. (Цирк. Арт. Отд. М. Т. Ком. 8 Мая № 1) 645.
115. Описаніе устройства, храненія и употребленія спасательныхъ ракетъ Николаевского ракетнаго завода. (Прик. Упр. М. М. 11 Декабря № 126) 647.
- Постановленія, относящіяся къ 5-й части Собранія, помѣщенные въ другихъ его частяхъ. 673.

ЧАСТЬ 6-я.

Уставъ береговой службы.

1) ПРОДОЛЖЕНІЕ УСТАВА БЕРЕГОВОЙ СЛУЖБЫ ДЛЯ ФЛОТА.

116. О вѣкоторыхъ измѣненіяхъ строевой службы (Прик. по Воен. вѣд. 9 Апрѣля 1877 г. № 128 при прик. Е. И. В. Ген.-Адм. 5 Января № 3). 679.
117. Наставленіе для обученія стрѣльбѣ изъ винтовокъ и револьверовъ. (Прик. Е. И. В. Ген.-Адм. 13 Декабря № 129). 687.
- (Наставленіе помѣщено въ приложеніи)
118. О представленіи отъ всѣхъ командъ замѣчаній на это «Наставленіе» по истеченіи срока, назначеннаго для опыта. (Цирк. Инсп. Деп. 13 Декабря № 157). 689.

2) ПРОДОЛЖЕНІЕ КЪ УСТАВУ О СЛУЖБѢ ВЪ ГАРНИЗОНѢ.

	Стран.
119. О томъ чтобы музыканты, горнисты и трубачи не играли при исполненіи всѣхъ вообще нарядовъ въ морозы свыше 10 градусовъ. (Прик. Е. И. В. Ген.-Адм. 19 Января № 10)	693.
120. Измѣненіе и дополненіе §§ 1 и 112 Устава о службѣ въ гарнизонѣ. (Прик. по Воен. вѣдом. 1 Іюня 1880 г. № 154, при цирк. Инсп. Деп. 21 Іюня № 108).	695.
Постановленія, относящіяся къ 6-й части Собранія, помѣщенныя въ другихъ его частяхъ .	703.

ЧАСТЬ 7-я.

ПОРТОВЫЙ УСТАВЪ.

ПРАВИЛА СУДОХОДСТВА И СТОЯНКИ СУДОВЪ НА РЕЙДАХЪ И ВЪ ГАВАНЯХЪ.

121. Правила судоходства по Керчь-Еникальскому каналу. (Цирк. Гидр. Деп. 29 Октября № 95) .	709.
Постановленія, относящіяся къ 7-й части Собранія, помѣщенныя въ другихъ его частяхъ .	713.

ЧАСТЬ 8-я.

Кораблестроительная и механическая.

Техническія правила по постройкѣ корпуса.

- | | Стран. |
|---|--------|
| 122. О цементированіи трюмовъ желѣзныхъ судовъ и объ нецементированіи трюмовъ деревянныхъ судовъ. (Цирк. Кораб. Отд. Мор. Техн. Ком. 9 Февраля № 95) | 719. |
| 123. О размѣрахъ помѣщеній на судахъ для храненія минъ и матеріаловъ по минной части и для установки минныхъ машинъ. (Цирк. Зав. М. Ч. 12 Мая № 1) | 721. |
| 2) Запасный штатъ снабженія судовъ на плаваніе предметами по кораблестроительной и механической части. | |
| 124. О сравненіи клипера «Забіяка» съ влперомъ «Изумрудъ» относительно отпуска красочныхъ матеріаловъ, и причисленіи клипера «Забіяка» къ разрядамъ по корпусу и по вооруженію для снабженія предметами по кораблестроительной части. (Прив. Упр. М. М. 11 Января № 8). | 727. |
| 125. О причисленіи парохода «Полезный» къ 14 разряду судовъ по корпусу и по вооруженію для снабженія его предметами по кораблестроительной части. (Прив. Упр. М. М. 15 Мая № 52) | 728. |

	Стран.
126. Табель запасныхъ машинныхъ частей. (Прик. Упр. М. М. 2 Декабря № 124).	729.

3) О ПРИЕМЪ ЖЕЛѢЗА И БЛИНДАЖНЫХЪ ПЛИТЬ.

127. Правила для приема бимсового, тавроваго, зетообразнаго и коробчатаго желѣза. (Цирк. Кор. Отд. Мор. Техн. Ком. 19 Ноября № 1078).	737.
---	------

Постановленія, относящіяся къ 8-й части Собранія, помѣщенныя въ другихъ его частяхъ	743.
---	------

ЧАСТЬ 9-я.

Артиллерійская и минная.

а) Часть артиллерійская.

СНАБЖЕНІЕ СУДОВЪ ФЛОТА ПРЕДМЕТАМИ ПО ЧАСТИ АРТИЛЛЕРІИ.

128. Вѣдомости о количествѣ матеріаловъ, припасовъ, инструментовъ и приборовъ, требующихся на суда для гальванической стрѣльбы изъ орудій. (Прик. Упр. М. М. 9 Мая № 3).	751.
--	------

129. Объ исправленіи ошибокъ, вравшихся въ эти вѣдомости. (Цирк. Арт. От. Мор. Техн. Ком. 19 Юня № 2)	765.
---	------

б) Часть минная.

	Стран.
130. Дополненія къ правиламъ обращенія съ судовыми минами и минными приспособленіями. (Цирк. Зав. Мин. Част. 1 Іюня № 2).	769.
131. Правила объ обращеніи съ паровыми колорватными машинами Графа и Шнейдера при употребленіи ихъ къ вращенію динамо-электрическихъ машинъ. (Тоже 1 Іюня № 3).	789.
132. Правила о храненіи, приѣмѣ и отпускѣ взрывчатыхъ составовъ и минныхъ запаловъ во производствѣ минныхъ работъ въ лабораторіяхъ. (Прик. Упр. М. М. 7 Іюля № 66).	797.
133. Дополненіе къ правиламъ о храненіи и обращеніи съ бросательными минами. (Цирк. Зав. Мин. Част. 1 Іюня № 4).	865.
134. Дополненіе къ правиламъ выдѣленіи прольчатыхъ запаловъ съ гремучекислоро ртутью малаго большаго сопротивленія. (Цирк. Зав. Мин. Част. 16 Іюля № 5)	867.
135. Дополненіе къ правиламъ о храненіи и обращеніи съ минами Уайтхеда. (Цирк. Зав. Мин. Част. 20 Іюля № 6)	873.
136. Инструкція объ электрическомъ освѣщеніи на судахъ и шлюпкахъ. (То же 27 Августа № 8)	899.
139. О мѣрахъ для предупрежденія несчастныхъ случаевъ отъ прикосновенія къ неизолированнымъ частямъ машинъ, коммутаторовъ и пр. употребляемыхъ при электр. освѣщеніи по системѣ Яблочкова. (То же 30 Октября № 9)	931.
138. О схемахъ соединенія при проводкѣ на судахъ проводниковъ электрическаго освѣщенія. (То же 1 Декабря № 10).	933.
Постановленія, относящіяся къ 9-й части Собранія, помѣщенныя въ другихъ его частяхъ	945.

ЧАСТЬ 10-я.

Строительная.

Постановлений, прямо относящихся къ этой части, въ 1880 г. небыло. Стран.

Постановленія, относящіяся къ 10 части Собранія, помѣщенныя въ другихъ его частяхъ . 949.

ЧАСТЬ 11-я.

Коммисаріатская.

1) Денежное содержаніе офицерскихъ и медицинскихъ чиновъ.

139. О распространеніи силы ст. 27 Положенія 1 Мая 1874 года о деп. содер. офиц. чиновъ Морс. командъ на офицеровъ нестроеваго состава, поступающихъ въ Академіи и въ Горный Институтъ. (Пряк. Е. И. В. Генер.-Адм. 14 Мая № 60) 955.

140. О производствѣ столовыхъ денегъ младшимъ судебнымъ врачамъ въ томъ случаѣ, когда по табели комплектаціи полагается на судахъ одинъ только врачъ. (Цирк. Инсп. Дел. 19 Декабря № 158). 957

2) ДЕНЕЖНОЕ СОДЕРЖАНІЕ НИЖНИХЪ ЧИНОВЪ.

	Стран.
141. О спеціальныхъ обязанностяхъ по минной части, за которыя полагается минерамъ добавочное жалованье. (Прик. Упр. М. М. 17 Марта № 31)	961.
142. О дополнительномъ денежномъ и вещевомъ довольствіи матросамъ, кременно исправляющимъ обязанности кочегаровъ. (Прик. Е. И. В. Ген.-Адм. 9 Августа № 89).	963.

ПРИВАРОЧНЫЯ ДЕНЬГИ.

143. Новое положеніе о приварочномъ довольствіи морскихъ командъ. (Прик. Е. И. В. Ген.-Адм. 16 Августа № 91)	967.
144. Объ окладахъ приварочныхъ денегъ. (Прик. Упр. М. М. 1 Сентября № 99).	987.

4) ОБМУНДИРОВАНИЕ.

145. О порядкѣ довольствія судовыхъ командъ башмакамъ. (Цирк. Инсп. Деп. 3 Января № 2).	991.
146. О высотѣ каблуковъ у сапоговъ нижнихъ чиновъ Морскаго вѣдомства. (Цирк. Инсп. Деп. 26 Января № 9).	993.
147. Формы требовательныхъ вѣдомостей на отпускъ флотскимъ экипажамъ денегъ на годовой мундиръ, на годовой ремонтъ и на шитье мундирныхъ вещей. (Цирк. Канц. М. М. 30 Января № 833)	995.

Объ отпускѣ матросамъ, исполняющимъ обязанности кочегаровъ, рабочаго платья и добавочнаго денежнаго содержанія. (Прик. Е. И. В. Ген.-Адм. 9 Августа № 89) См. выше № 142.

5) ЗАГОТОВЛЕНИЕ ПРЕДМЕТОВЪ КОММИСАРИАТСКАГО ДОВОЛЬСТВІЯ.

148. О введеніи хлороформнаго способа изслѣдованія ржаной муки заготовляемой Морскимъ вѣдомствомъ. (Прик. Упр. М. М. 28 Декабря № 133). 1013.

Постановленія, относящіяся къ 11-й части Собранія, помѣщенныя въ другихъ его частяхъ . 1029.

ЧАСТЬ 12-я.

Гидрографическая.

Постановленій, прямо относящихся къ этой части, въ 1880 г. не было.

Постановленія относящіяся къ 12-й части Собранія, помѣщенныя въ другихъ его частяхъ . 1033.

ЧАСТЬ 13-я.

Врачебная.

1) Санитарныя правила.

	Страниц.
149. О мѣрахъ въ огражденію нижнихъ чиновъ отъ зараженія сибирскою язвою отъ овчинныхъ тулуповъ и полушубковъ. (Цирк. Г. Ш. 15 Янв. № 20 при цирк. Инсп. Деп. 24 Ноября № 24)	1039.

2) Уставъ о Морскихъ Госпиталяхъ.

150. О комиссаріатскихъ припасахъ, не подлежащихъ отпуску изъ Морскихъ госпиталей въ отдѣльномъ видѣ для больныхъ внѣ госпиталя. (Цирк. Упр. Ф. Г. Ш. Д. 21 Ноября № 15)	1045.
151. Объ отнесеніи расходовъ по ремонту и ремонту некоторыхъ госпитальныхъ предметовъ на сумму, отпускаемую на пріобрѣтеніе комиссаріатскихъ припасовъ, входящихъ въ составъ медикаментовъ (Прик. Упр. М. М. 21 Февраля № 21.	1050.

3. Штаты Морскихъ госпиталей.

	Стран.
152. Объ учрежденіи въ Калининскомъ, Кронштадтскомъ и Николаевскомъ Морскихъ госпиталей должностей консультантовъ по хирургіи (Прик. Упр. М. М. 3 Октября № 106).	1057.

4. О судовыхъ лазаретахъ.

О введеніи въ употребленіе на судахъ флота машинки Карре-сына для приготовленія льда и о внесеніи ея въ запасный штатъ по врачебной части. (Прик. Упр. М. М. 3 Октября № 107.) См. ниже № 154.

5. Объ отпускѣ медикаментовъ, аптечныхъ припасовъ и приборовъ.

153. О дополненіи каталоговъ медикаментнымъ и аптечнымъ припасамъ для морскихъ госпиталей и военныхъ судовъ. (Прик. Упр. М. М. 29-го Января № 14)	1063.
154. О введеніи въ употребленіи на судахъ и въ нѣкоторыхъ береговыхъ врачебныхъ учрежденіяхъ мор. вѣд. машинки системы Карре-сына для приготовленія льда, съ внесеніемъ ея въ запасный штатъ по врачебной части. (Прик. Упр. М. М. 3 Октября № 107).	1067.

Объ отпускѣ изъ аптекъ Морскаго вѣдомства больнымъ, находящимся внѣ госпиталей, комисариатскихъ припасовъ лишь въ томъ случаѣ, если припасы эти входятъ въ составъ требуемыхъ больными лекарствъ. (Цирк. Ф. Г. Ш. Д. 24 Ноября № 15) См. выше № 50.

6. ЖЕНЕВСКАЯ КОНВЕНЦИЯ 1864 ГОДА.

155. О приступленіи Перуанской республики въ конвенціи, заключенной въ Женевѣ 22 Августа 1864 года объ улучшеніи участи воиновъ, раненныхъ во время войны (Цирк. Инсп. Деп. 26 Юня № 110). 1089.

Постановленія, относящіяся къ 13-й части Собранія, помѣщенныя въ другихъ частяхъ . . 1091.

ЧАСТЬ 14-я.

Счетная.

КАССОВЫЯ И КОНТРОЛЬНЫЯ ПРАВИЛА.

156. Новыя правила о назначеніи денежныхъ выдачъ по учрежденіямъ Морскаго вѣдомства. (Цирк. К. М. М. 28 Февраля № 1430) . . . 1095.

Постановленія, относящіяся къ 14 части Собранія, помѣщенныя въ другихъ его частяхъ . 1243.

ЧАСТЬ 15-я.

Судовой хозяйственный уставъ.

	Стран.
157. Объ оплатѣ командирами судовъ отвѣтныхъ телеграммъ Консуловъ и Вице-Консуловъ (Цирк. К. М. М. 30 Января № 832)	1247.
158. О приемѣ денегъ по кредитивамъ въ портѣ Point de Galle въ мѣстной монетѣ и о предварительномъ приемѣ денегъ до прихода на ост. Цейлонъ. (Цирк. К. М. М. 18 Іюня № 4,706).	1249.
Постановленія, относящіяся къ 15-й части Собранія, помѣщенныя въ другихъ его частяхъ. .	1251.

ЧАСТЬ 16-я.

Общія распоряженія по хозяйству.

Постановленій, относящихся къ этой части, въ 1880 году не было.

Постановленія, относящіяся къ 16-й части Собранія, помѣщенныя въ другихъ его частяхъ . 1255.

ЧАСТЬ 17-я.

Постановленія Военно-Морскія судныя.

1) Военно-Морской Судебный уставъ.

	Стран.
159. О приговариваніи къ отдачѣ въ дисциплинарныя баталіоны или роты Морскихъ нижнихъ чиновъ, подлежащихъ отдачѣ въ военно-исправительныя роты. (Прик. Упр. М. М. 23 Мая № 58)	1261.
160. Объ осмотрѣ и выемкѣ корреспонденціи лицъ противъ коихъ возбуждено уголовное преслѣдованіе. (Прик. Е. И. В. Ген. - Адм. 28 Іюня № 73)	1263.
161. О вознагражденіи свѣдущихъ людей и переводчиковъ, призываемыхъ въ военно - морскія судебныя установленія. (Прик. Е. И. В. Генер.-Адм. 28 Іюня № 74)	1267.

2) Военно-Морской уставъ о наказаніяхъ.

162. Объ измѣненіи редакціи 8 п. 321 ст. Воен.-Мор. Уст. о наказаніяхъ относительно случаевъ невмѣняемости смертоубійства въ преступленіе. (Прик. Е. И. В. Ген.-Адм. 17 Мая № 56)	1271.
---	-------

163. О дополненіи ст. 268 и 324 Воен.-Мор. Уст. о наказ. относительно нарушенія правил о храненіи минъ и взрывчатыхъ веществъ. (Прик. Е. И. В. Ген.-Адм. 7 Іюня № 67) 1273.

3) Военно-Морской дисциплинарный уставъ.

164. О новомъ изданіи Военно-Морскаго дисциплинарнаго устава. (Прик. Е. И. В. Ген.-Адм. 26 Января № 11) 1277.

4) Дисциплинарныя команды и мѣста заключенія.

165. О распространеніи на морское вѣдомство положенія о дисциплинарныхъ баталіонахъ и ротахъ. (Прик. Е. И. В. Ген. - Адм. 8 Марта № 28) 1349.

166. О переформированіи нѣкоторыхъ военно - исправительныхъ ротъ въ дисциплинарныя баталіоны и роты. (Прик. по воен. вѣд. 2 Февр. 1879 г. № 26 при цирк. Инсп. Деп. 7 Марта № 26) 1395.

167. О направленіи лицъ, подлежащихъ заключенію въ крѣпости. (Цирк. Глав. Штаба 26 Февраля № 70 при цирк. Инсп. Деп. 19 Марта № 43). 1398.

168. О дисциплинарныхъ баталіонахъ и ротахъ, въ которые должны быть направляемы нижніе чины Морск. вѣдомства, присужденные къ отдачѣ въ дисциплинарныя части. (Цирк. Инсп. Деп. 24 Іюля № 118) 1402.

ЧАСТЬ 18-я.

Постановленія, относящіяся къ Общему Своду законовъ и къ Своду Военныхъ постановленій, а также международные акты.

А) Постановленія общія.

	Стран.
169. Объ изданіи LIII тома Полнаго Собранія Законовъ Россійской Имперіи. (Ук. Пр. Сен. 2-го Мая № 16,312 при цирк. Инсп. Деп. 12 Мая № 79)	1409.

В) Постановленія, относящіяся къ Общему Своду законовъ.

а) по Своду законовъ вообще.

170. Объ изданіи новыхъ уставовъ и продолженій къ своду законовъ. (Указъ Прав. Сената 5 Іюня № 21,946 при цирк. Инсп. Деп. 19 Іюня № 97)	1415
--	------

б) По Государственнымъ учрежденіямъ.

171. Объ учрежденіи въ С.-Петербургѣ Верховной Распорядительной Коммисіи по охраненію государственнаго порядка и общественнаго спокойствія. (Указъ Правит. Сената 14 Февраля № 4,405 при цирк. Инсп. Деп. 15 Февраля № 18) . . .	1421
--	------

172. О закрытіи Верховной Коммисіи, упраздненіи III Отдѣленія Собственной Его Императорскаго Величества Канцеляріи и объ учрежденіи Министерства почтъ и телеграфовъ. (Указъ Правит. Сената 9 Августа № 32,381 при цирк. Инсп. Деп. 6 Августа № 127) 1426.
173. О переименованіи IV Отдѣленія Собственной Его Императорскаго Величества Канцеляріи въ Канцелярію по учрежденіямъ Императрицы Маріи (Указъ Прав. Сената 23 Сентября № 33,748 при цирк. Инсп. Деп. 28 Августа № 132). 1431.
174. О переходѣ правъ и обязанностей Министра Внутреннихъ Дѣлъ по управленію духовными дѣлами иностранныхъ исповѣданій въ Главноуправляющему надъ Департаментомъ Духовныхъ дѣлъ Иностранныхъ Исповѣданій. (Указъ Правит. Сената 23 Сентября № 36,712 при цирк. Инсп. Деп. 30 Сентября № 139). 1434.
- е) По Губернскимъ и Городскимъ учрежденіямъ.
175. Правила отдаванія воинской чести полицейскими чинами. (Цирк. Инсп. Деп. 13 Марта № 33) 1441.
176. О правахъ Генераль-Губернаторовъ. (Указъ Прав. Сената 30 Апрѣля № 15,858 при цирк. Инсп. Деп. 12 Мая № 78) 1443.
177. О губерніяхъ, входящихъ въ составъ Генераль-Губернаторствъ: Московскаго, Варшавскаго, Харьковскаго, и Одесскаго. (Указъ Прав. Сената 27 Мая № 20,296 при цирк. Инсп. Деп. 4 Іюня № 92) 1446.

178. Объ открытіи казначейства въ г. Хабаровѣ
Примор. Обл. (Указъ Прав. Сената 18 Іюля
№ 30,471 при цирк. Инсп. Деп. 21 Іюля № 119) 1449.

2) По уставамъ о службѣ по опредѣленію отъ правительства
и по выборамъ.

179. О порядкѣ производства въ первый классный
чинъ. (Указъ Прав. Сената 17 Января № 2,015
при цирк. Инсп. Деп. 20 Января № 6) . . . 1455.

180. О внесеніи въ формулярные списки лицъ граж-
данскаго вѣдомства полученія знака Краснаго
креста. (Указъ Прав. Сената 29 Апрѣля № 15,404
при цирк. Инсп. Деп. 19 Іюня № 102) . . . 1458.

181. Объ изыятіи отъ дѣйствія ст. 511 т. II ч. I
Св. Закона лицъ служащихъ въ земскихъ и го-
родскихъ общественныхъ учрежденіяхъ по выбо-
рамъ (Указъ Прав. Сената 28 Августа № 34,428
при цирк. Инсп. Деп. 5 Сентября № 134) . . . 1461.

д) По уставу о земскихъ повинностяхъ.

182. О ссудахъ изъ капитала для устройства воин-
скихъ казармъ. (Указъ Прав. Сената 11 Марта
№ 8,835 при цирк. Инсп. Деп. 3 Апрѣля № 51) 1467.

е) По уставу о пошлинахъ.

183. О невзиманіи сбора въ пользу казны съ же-
лѣзнодорожныхъ грузовъ, перевозимыхъ съ боль-
шою скоростію по тарифу малой скорости. (Ук.
Прав. Сената 31 Марта № 12,261 при цирк.
Инсп. Деп. 10 Апрѣля № 60) 1479.

184. Объ изъятіи отъ гербоваго сбора присылаемыхъ изъ заграницы иностранцами заявленій и прошеній, касающихся довольствія арміи и потребностей флота. (Цирк. Кавц. М. М. 5 Іюня № 4,351) 1481.
185. Объ измѣненіи п. 6. ст. 28 устава о гербовомъ сборѣ въ Царствѣ Польскомъ. (Указъ Прав. Сената 23 Сентября № 36,611 при цирк. Инсп. Деп. 7 Октября № 6,467) 1482.

ж) По таможенному уставу.

186. Объ отмѣнѣ беспошлиннаго привоза изъ заграницы чугуна и желѣза и измѣненіи таможенныхъ пошлинъ на желѣзо и сталь, металлическія издѣлія и машины. (Указъ Прав. Сената 24 Іюня № 28,722) 1487.

з) По Счетнымъ уставамъ.

187. Объ облегченіи въ уплатѣ недоимокъ, пеней и начетовъ. (Указъ Прав. Сената 19 Февраля № 5,265 при цирк. Инсп. Деп. 8 Марта № 25) 1497.
188. О порядкѣ сложенія безнадежныхъ казенныхъ взыскацій на сумму свыше 300 руб. (Указъ Прав. Сената 18 Іюня № 25,962) 1509.
189. О порядкѣ разъясненія сомнѣній по сложенію на основаніи Высочайшаго указа 19 Февраля, ущербовъ и утратъ. (указъ Прав. Сената 5 Августа № 31,483 при цирк. Инсп. Деп. 16 Августа № 126). 1514.

190. Разъясненія о порядкѣ премѣненія п. 1 ст. IV Высочайшаго указа 19 Февраля объ облегченія въ уплатѣ недоимокъ, пеней и начетовъ. (Указъ Прав. Сен. 27 Сентября № 36,988 при цирк. Инсп. Деп. 9 Октября № 142) 1523.

16) По торговому уставу.

Правила для предупрежденія стольнове- ній судовъ въ морѣ. (Прик. Е. И. В. Ген.- Адм. 23 Февраля № 23). См. ниже № 199.

Объ отсрочкѣ до $\frac{20 \text{ Августа}}{1 \text{ Сентября}}$ 1881 г. введе- нія въ дѣйствіе ст. 10. этихъ правилъ. (Прик. Е. И. В. Ген.-Адм. 7 Іюня № 68). См. ниже № 200.

О взаимной выдачѣ наслѣдствъ, остаю- щихся послѣ мореходцевъ на русскихъ и англійскихъ судахъ, (Указъ Прав. Сената 12 Сентября № 35,719 при цирк. Инсп. Деп. 25 Сентября № 137). См. ниже № 201.

i) По Судебнымъ уставамъ.

191. О порядкѣ производства и направленія слѣд- ствій въ губерніяхъ Кіевской, Подольской и Во- льнской. (Указъ Прав. Сената 4 Апрѣля № 13,023 при Цирк. Инсп. Деп. 7 Апрѣля № 54) 1537.

- 192 О военныхъ чинахъ, подлежащихъ внесенію въ списки присяжныхъ засѣдателей. (Указъ Прав. Сената 3 Іюня № 21,076 при цирк. Инсп. Деп. 11 Іюня № 95) 1541.

193. О распространении правилъ 19 Мая 1871 г. о порядкѣ производства дознаній по государственнымъ преступленіямъ на мѣстности Восточной и Западной Сибири, а такъ же на области Уральскую и Тургайскую. (Указъ Прав. Сената 5 Августа № 31,224 при цирк. Инсп. Деп. 16 Августа № 124). 1546.

к) По Уложенію о наказаніяхъ.

194. О дополненіи ст. 251 и 252 Уложенія о наказаніяхъ относительно распространенія преступныхъ объявленій и пр. (Указъ Прав. Сен. 15 Января № 3,401 при цирк. Инсп. Деп. 8 Февраля № 14) 1553.

В) *Постановленія, относящіяся къ Своду Военныхъ Постановленій.*

195. Списокъ офицеровъ завѣдывающихъ передвиженіемъ войскъ желѣзными дорогами. (Цирк. Инсп. Деп. 21 Іюня № 104). 1559.
196. Списокъ офицеровъ, назначенныхъ Комендантами желѣзнодорожныхъ станцій. (Цирк. Инсп. Деп. 21 Іюня № 105) 1565.

Г) *Распоряженія иностранныхъ правительствъ и международные акты.*

197. Новая распоряженія Генераль - Губернатора Нидерландской Индіи о карантинныхъ мѣрахъ. (Нота циркулярк. Инсп. Деп. 9 Января № 4) 1573.

- | | Стран. |
|--|--------|
| 198. Объ взмѣненія трактата 1841 г. для прекращенія торгоу неграми. (Указъ Прав. Сената 19 Января № 2,460 при цирк. Инсп. Деп. 4 Февраля № 12) | 1595. |
| 199. Новыя правила для предупрежденія столкновенія судовъ въ морѣ. (Правила при прив. Е. И. В. Ген.-Адм. 23 Февраля № 23) | 1601. |
| 200. Объ отсрочкѣ исполненія ст. 10 этихъ правилъ до ^{30 Августа} _{1 Сентября} 1881 г. и возстановленія до этого срока дѣйствія ст. 9 правилъ 1863 года. (Прик. Е. И. В. Ген.-Адм. 7 Юня № 68) | 1618. |
| 201. О взаимнойъ выдачѣ наслѣдствъ, остающихся послѣ смерти мореходцевъ на русскихъ и английскихъ судахъ. (Декларация при цирк. Инсп. Деп. 25 Сентября № 137) | 1621. |
| Постановленія, относящіяся къ 18-й части Собранія, помѣщенныя въ другихъ его частяхъ | 1631. |

ЧАСТЬ 19 я.

Постановленія и распоряженія, не служащія для руководства, но необходимыя для справокъ.

- | | |
|--|-------|
| 202. Объ утратѣ вдовою квартирмейстера 11 флотс. Экипажа Обуловою билета на сына ея Василія. (Цирк. Инсп. Деп. 8 Марта № 29) | 1637. |
|--|-------|

203. О гибели 14 весельнаго катера Кронштадтскаго порта № 128 и о принятіи на счетъ казны происшедшаго вслѣдствіе этого убытка. (Прик. Упр. М. М. 4 Мая № 48) 1638.
204. Высочайшій манифестъ о кончинѣ Ея Императорскаго Величества Государыни Императрицы Маріи Александровны. (При цирк. Инсп. Деп. 30 Мая № 90) 1639.
205. Объ изданіи докторомъ Пясецкимъ путешествія по Китаю въ 1874 — 1875 г. (Цирк. Инсп. Деп. 10 Іюля № 115). 1446.
206. Объ изданіи Д. С. С. Боголюбовымъ Исторіи корабля. (Цирк. Инсп. Деп. 29 Августа № 131) 1645.
207. О потерѣ фрегатамъ «Князь Пожарскій» офицерскаго катера и о принятіи на счетъ казны происшедшаго вслѣдствіе этаго убытка. (Прик. Упр. М. М. 3 Октября № 109). 1646.
208. Объ изданіи въ 1881 году подъ редакціею Генераль-Маіора Гейрота журналовъ Чтеніе для солдатъ и Мірскаго Вѣстникъ. (Цирк. Инсп. Деп. 27 Октября № 146). 1648.
209. О продажѣ издавнаго подъ руководствомъ Т. С. Веселаго Описанія дѣлъ Архива М. М. (Цирк. Инсп. Деп. 27 Октября № 147) 1681.
210. О влюченіи Уфимской губерніи въ число губерній, подлежащихъ ревизіи на основаніи Высочайшихъ повелѣній 27 Августа и 22 Сентября 1880 г. (Указъ Прав. Сената 21 Октября № 39,420 при цирк. Инсп. Деп. 12 Ноября № 150) 1682.

ПРИЛОЖЕНІЯ.

- Къ 99-му. Росписаніе должностей, по Морскому и гражданскому вѣдомствамъ, на которые могутъ быть опредѣляемы сверхсрочно-служившіе нижніе чины.
- Къ 113-му Второе измѣненіе и дополненіе къ Артиллерійскому ученью на бортовыхъ и башенныхъ судахъ.
- Къ 117-му. Наставленіе для обученія стрѣльбѣ изъ винтовокъ и револьверовъ.
-

ЧАСТЬ 1-я.

УПРАВЛЕНИЯ ЦЕНТРАЛЬНЫЯ И ПОРТОВЫЯ.

По центральнымъ управленіямъ.



По эмеритальной пенсіонной кассѣ.

Копія.

Указъ ЕГО ИМПЕРАТОРСКАГО ВЕЛИЧЕСТВА, САМОДЕРЖЦА ВСЕРОССИЙСКАГО, изъ Правительствующаго Сената, Управляющему Морскимъ Министерствомъ.

№ 79327.
По указу ЕГО ИМПЕРАТОРСКАГО ВЕЛИЧЕСТВА, Правительствующій Сенатъ слушали: рапортъ Управляющаго Морскимъ Министерствомъ, отъ 8 Декабря сего года за № 7974, при коемъ, на основаніи 56 ст. 1 т. Св. Основ. Гос. Зак., представляетъ въ Правительствующій Сенатъ копію съ Высочайше утвержденнаго 25 Ноября сего года мнѣнія Государственнаго Совѣта объ отчисленіи изъ средствъ Эмеритальной кассы Морскаго вѣдомства нѣкоторой суммы на вознагражденіе чиновъ Министерства Финансовъ и Государственнаго Контроля за труды ихъ по выдачѣ эмеритальныхъ пенсій и по ревизіи оборотовъ кассы. Приказали: О такомъ Высочайше утвержденномъ мнѣніи Государственнаго Совѣта, для зависящихъ къ исполненію онаго распоряженій, Управляющаго Морскимъ Министерствомъ, Министра Финансовъ и Государственнаго Контролера увѣдомить указами и припечатать въ установленномъ порядкѣ. 23 Декабря 1880 года.

По 1-му Департаменту.

ПО ПОРТОВЫМЪ УПРАВЛЕНІЯМЪ.

П Р И К А З Ъ

ЕГО ИМПЕРАТОРСКАГО ВЫСОЧЕСТВА

ГЕНЕРАЛЬ-АДМИРАЛА.

Въ С.-Петербурѣ, Марта 18 дня 1880 года, № 32.

ГОСУДАРЬ ИМПЕРАТОРЪ, въ 18 день Февраля сего года, Высочайше соизволилъ утвердить постановленіе Адмиралтействъ-Совѣта объ учрежденіи въ портахъ: Петербургскомъ, Кронштадтскомъ и Николаевскомъ—Черноморскомъ, трехъ должностей Портовыхъ Окулистовъ, съ правами и преимуществами, присвоенными окружнымъ Окулистамъ военного вѣдомства, какъ по чинопроизводству, такъ и по содержанію, т. е. на равнѣ съ флагманскими докторами, и съ замѣщеніемъ означенныхъ должностей старшими врачами и ординаторами, не увеличивая существующаго штатнаго комплекта сихъ чиновъ. При чемъ Высочайше повелѣно: дополнительный расходъ по содержанію Портовыхъ Окулистовъ въ одну тысячу двести девяносто шесть рублей, въ 1880 году отнести на наличныя суммы по § 3-му морской смѣты (медицинская и госпитальная части), а съ 1881 года заносить требуемый для этой надобности кредитъ особою статьею того же параграфа.

О такомъ Высочайшемъ повелѣніи объявляю по Морскому вѣдомству къ надлежащему исполненію.

Подписалъ: Генераль-Адмиралъ КОНСТАНТИНЪ.

По Управленію Флота Генераль-Штабъ-Доктора.

П Р И К А З Ъ

ЕГО ИМПЕРАТОРСКАГО ВЫСОЧЕСТВА

ГЕНЕРАЛЬ-АДМИРАЛА.

Въ С.-Петербурѣ, Юня 7 дня 1880 года, № 62.

По случаю переустройства Управленія Приморской Области Восточной Сибири, ГОСУДАРЬ ИМПЕРАТОРЪ, въ 28 день Апрѣля сего года, Высочайше повелѣть соизволилъ:

1) Изъять изъ вѣдѣнія Главнаго Командира портовъ Восточнаго Океана гражданское управленіе Приморскою областью и командованіе сухопутными войсками въ области расположенными.

2) Съ званіемъ Главнаго Командира портовъ Восточнаго Океана соединить званіе Военнаго Губернатора Владивостока, который возвести на степень города съ присоединеніемъ къ нему всего полуострова Муравьевъ-Амурскій и острова Русскаго. Образовать при Владивостокскомъ Военномъ Губернаторѣ, по примѣру Кронштадта и Николаева на Черномъ морѣ, особую Канцелярію, въ которой сосредоточить всѣ дѣла, какъ гражданскія такъ и военныя. Управленіе этою Канцелярією поручить на правахъ Дивизионнаго Штаба офицеру Генеральнаго Штаба. Организовать во Владивостокѣ Городское Полицейское Управленіе.

О такомъ Высочайшемъ повелѣніи объявляю по Морскому вѣдомству для свѣдѣнія и исполненія.

Подписаль: Генераль-Адмираль КОНСТАНТИНЪ.

По Инспекторскому Департаменту.

П Р И К А З Ъ

Управляющаго Морскимъ Министерствомъ.

Въ С.-Петербурѣ, Сентября 11 дня 1880 года, № 102.

Составленную Управленіемъ Флота Генераль-Штабъ-Доктора „Инструкцію для Портовыхъ Окулистовъ“ объявляю по Морскому вѣдомству къ свѣдѣнію и къ надлежащему, до кого касается, исполненію и руководству.

Подписаль: СВИТЫ ЕГО ВЕЛИЧЕСТВА Контръ-Адмираль *А. Пешуровъ.*

По Управленію Флота Генераль-Штабъ-Доктора.

И Н С Т Р У К Ц И Я

ДЛЯ ПОРТОВЫХЪ ОКУЛИСТОВЪ.

Дѣятельность Портowychъ Окулистовъ имѣеть главною цѣлю комплектованіе морскихъ командъ такимъ контингентомъ людей, который бы относительно зрѣнія соответствовали требованіямъ военно-морской службы, а за симъ на Портowychъ Окулистахъ лежитъ обязанность о соображеніи мѣръ къ предупрежденію и прекращенію развитія глазныхъ болѣзней у морскихъ чиновъ. Согласно сему, Портовой Окулистъ, исполняя возлагаемая на него Начальникомъ Медицинской части порученія, состоитъ при немъ въ качествѣ помощника по разрѣшенію всѣхъ вопросовъ, относящихся къ зрѣнію.

Портовой Окулистъ обязанъ:

1) Осматривать глаза и изслѣдовать зрѣніе новобранцевъ, вольноопредѣляющихся и поступающихъ въ морскія учебныя заведенія, съ цѣлю опредѣленія годности этихъ лицъ къ военно-морской службѣ по отношенію къ зрѣнію.

2) Наблюдать за надлежащимъ производствомъ врачами изслѣдованія зрѣнія у морскихъ нижнихъ чиновъ во время прохожденія ими службы и у воспитанниковъ морскихъ учебныхъ заведеній, съ цѣлю опредѣленія остроты зрѣнія, состоянія реф-

ракціи глазъ и цвѣтоощущенія и за регистраціей результатовъ этихъ изслѣдованій, согласно установленной формѣ.

3) Имѣть списки людей съ недостатками зрѣнія и слѣдить за состояніемъ зрѣнія ихъ во время прохожденія службы. О нижнихъ чинахъ съ недостатками зрѣнія, препятствующими исполненію извѣстнаго рода служебныхъ обязанностей, но не подлежащихъ увольненію отъ службы, Портовой Окулистъ доносить Начальнику Медицинской части съ обозначеніемъ какого рода пороки зрѣнія.

4) Участвовать въ Коммисіяхъ при назначеніи нижнихъ чиновъ въ неспособные вслѣдствіе пороковъ зрѣнія, при освидѣтельствованіяхъ вообще зрѣнія съ судебно-медицинскими цѣлями, а также при освидѣтельствованіи зрѣнія у лицъ, ищущихъ покровительства Комитета о раненыхъ, или просящихъ пособія отъ казны, или о назначеніи пенсіи вслѣдствіе пораженія глазъ.

5) Руководствоваться при всѣхъ освидѣльствованіяхъ зрѣнія, упомянутыхъ въ вышеприведенныхъ пунктахъ, въ каждомъ подлежащемъ случаѣ, существующими на сей предметъ въ морскомъ вѣдомствѣ правилами и постановленіями.

6) Обращать особенное вниманіе на опредѣленіе и изысканіе причинъ и условій, способствующихъ развитію глазныхъ болѣзней въ командахъ, или обнаруживающихъ вредное вліяніе на зрѣніе.

7) Въ случаѣ надобности, по распоряженію Начальника Медицинской части, или же съ его разрѣшенія, посѣщать и осматривать казармы, мастерскія, суда, карцеры, гауптвахты и вообще всѣ помѣщенія и мѣста занятій и работъ морскихъ нижнихъ

чиновъ, для опредѣленія гигиеническихъ условій обстановки ихъ, по отношенію къ условіямъ влияющимъ на зрѣніе, или способствующимъ распространенію болѣзней глазъ между командами, въ особенности болѣзней заразительнаго свойства. О результатахъ своихъ наблюденій Портовый Окулистъ представляетъ Начальнику Медицинской части свои соображенія къ устраненію найденныхъ неудобствъ, а въ случаѣ появившихся глазныхъ болѣзней о мѣрахъ къ прекращенію дальнѣйшаго развитія ихъ.

8) Участвовать въ составленіи медицинскаго отчета по порту по отношенію къ вопросамъ, касающимся зрѣнія, сообщая и разработывая матеріалы по своей специальности за отчетное время.

9) Слѣдить за усовершенствованіемъ приемовъ изслѣдованія зрѣнія, леченія глазныхъ болѣзней и открытіями въ этой области какъ въ Россіи, такъ и за границей, въ видахъ ознакомленія съ ними врачей, сообщая имъ таковыя свѣдѣнія въ формѣ научныхъ бесѣдъ, и примѣненія на практикѣ усовершенствованій и приемовъ, которые окажутся дѣйствительно полезными.

10) За всѣми пособіями, инструментами, книгами и вообще средствами, необходимыми для выполненія вышеизложенныхъ обязанностей, Портовый Окулистъ обращается къ Начальнику Медицинской части порта.

11) Въ морскихъ госпиталяхъ и врачебныхъ учрежденіяхъ морскаго вѣдомства Портовый Окулистъ пользуется правами Консультанта по своей специальности.

12) Въ случаѣ надобности, Портовый Окулистъ

можетъ быть командированъ и въ другой портъ по вопросамъ, относящимся до его специальности.

Подписаль: Временно-Исправляющій должность
Флота Генераль-Штабъ-Доктора *А. Ивановъ.*

Скрѣпилъ: Помощникъ Дѣлопроизводителя *Пар-
феновъ.*

ПОСТАНОВЛЕНІЯ, ОТНОСЯЩІЯСЯ КЪ I-Й ЧАСТИ СОБРАНІЯ,
ПОМѢЩЕННЫЯ ВЪ ДРУГИХЪ ЕГО ЧАСТЯХЪ.

- | | | |
|---|---|---|
| 1 | О назначеніи Начальникомъ Петергофскаго порта одного изъ штабъ - офицеровъ Гвардейскаго экипажа и о содержаніи, присвоенномъ этой должности. | <i>Часть 2-я, № 17.</i>
Прик. Е. И. В. Ген.-Адм. 29 Марта № 37. |
| 2 | Объ учрежденіи Казалинскаго порта и объ отношеніяхъ администраціи этого порта къ морскому вѣдомству. | <i>Часть 2-я, № 18.</i>
Прик. Инсп. Д-та 26 Апрѣля № 67. |
| 3 | О правахъ и обязанностяхъ Главнаго Командира Черноморскихъ портовъ и нѣкоторыхъ чиновъ управленія Николаевскаго порта по отношенію въ Портовой Ремесленной школѣ въ г. Николаевѣ. | <i>Часть 3-я, № 30.</i>
Прик. Е. И. В. Ген.-Адм. 2 Августа № 86. |
| 4 | О приобрѣтеніи всѣми учрежденіями Мор. вѣд., имѣющими право командировать подвѣдомственныхъ лицъ, новаго почтоваго дорожника. | <i>Часть 4-я, № 47.</i>
Прик. Канц. М. М. 8 Юля № 4458. |
| 5 | О внесеніи въ формулярные списки нѣкоторыхъ дополнительныхъ свѣдѣній, необходимыхъ Отдѣленію Эмеритальной кассы для опредѣленія числа платныхъ лѣтъ. | <i>Часть 4-я, № 68.</i>
Прик. Инсп. Д-та 10 Октября № 141. |

- | | | |
|---|--|---|
| 6 | О представленіи въ Адмиралтействъ-Совѣтъ, на утвержденіе, размѣровъ приварочныхъ денегъ Морскимъ командамъ на 1882 г, | <i>Часть 11-я, № 144.</i>
Прик. Упр. М. М. 1
Сентября № 99. |
| 7 | О временномъ изъятіи отъ гербоваго сбора присылаемыхъ изъ за границы иностранцами прошеній относящихся къ довольствію арміи и потребностямъ флота. | <i>Часть 18-я, № 184.</i>
Цирк. Канц. М. М. 5
Іюля № 4351. |

ЧАСТЬ 2-я.

ЭКИПАЖИ И КОМАНДЫ.

1) Комплектація судовъ командами (табелъ комплектаціи), ранги судовъ для довольствія, наименованіе судовъ и исключеніе ихъ изъ списка судовъ флота.

П Р И К А З Ъ
ЕГО ИМПЕРАТОРСКАГО ВЫСОЧЕСТВА
ГЕНЕРАЛЬ-АДМИРАЛА.

Въ С.-Петербургѣ, Января 5 дня 1880 года, № 4.

Черноморскаго Флота пароходъ „*Инкерманъ*“, предназначенный съ Высочайшаго разрѣшенія въ продажу, предписываю сдать къ Николаевскому порту.

Подписаль: Генераль-Адмираль **КОНСТАНТИНЪ.**

По Инспекторскому Департаменту.

П Р И К А З Ъ
ЕГО ИМПЕРАТОРСКАГО ВЫСОЧЕСТВА
ГЕНЕРАЛЪ-АДМИРАЛА.

Въ С.-Петербургѣ, Января 5 дня 1880 года, № 5.

ГОСУДАРЬ ИМПЕРАТОРЪ Высочайше повелѣть соизволилъ строящуюся ИМПЕРАТОРСКУЮ паровую яхту наименовать „*Ливадія*“.

Объявляя о семъ по Морскому вѣдомству, предписываю яхту „*Ливадія*“ зачислить въ 1-й Черноморскій Имени Моего экипажъ и въ 1 рангъ судовъ.

Подписалъ: Генераль-Адмиралъ **КОНСТАНТИНЪ.**

По Инспекторскому Департаменту.

П Р И К А З Ъ
ЕГО ИМПЕРАТОРСКАГО ВЫСОЧЕСТВА
ГЕНЕРАЛЬ-АДМИРАЛА.

Въ С.-Петербургѣ, Февраля 2 дня 1880 года, № 16.

Адмиралтействъ-Совѣтъ, утвердивъ табель комплектаціи судовъ, командъ и состава экипажей и отдѣльныхъ ротъ на 1880 годъ, постановилъ зачислить въ ранги нижеслѣдующія суда:

Клиперъ „*Опричникъ*“—во II-й,

Лодки: „*Градъ*“, „*Снѣгъ*“, „*Гроза*“ и „*Буря*“—въ III-й,

Пароходы: „*Чикишляръ*“—въ III-й

и „*Полезный*“—въ IV-й.

Объявляя о семъ по Морскому вѣдомству къ руководству, предписываю: Черноморскаго Флота Плавучій Докъ и Шхуну „*Гонецъ*“ перечислить изъ 2-го Черноморскаго Флотскаго Его Королевскаго Высочества Герцога Эдинбургскаго экипажа въ 1-й Черноморскій Флотскій Имени Моего экипажъ.

Подписаль: Генераль-Адмираль **КОНСТАНТИНЪ.**

По Инспекторскому Департаменту.

ТАБЕЛЬ

КОМПЛЕКТАЦИИ СУДОВЪ, КОМАНДЪ И СОСТАВА ЭКИПАЖЕЙ

И

ОТДѢЛЬНЫХЪ РОТЪ

НА 1880 ГОДЪ.

П Р И М Ъ Ч А Н І Я:

1) Если на боевых судах II ранга неположенъ по табели артиллерійскій офицеръ, то въ общемъ числѣ флотскихъ офицеровъ, долженъ быть одинъ изъ окончившихъ курсъ на учебномъ артиллерійскомъ отрядѣ; на судахъ же имѣющихъ нарѣзную артиллерию, имѣть артиллерійскаго офицера.

2) Назначеніе въ ламповщики, должно дѣлаться изъ общаго числа машинныхъ судовыхъ командъ, а въ купора—изъ плотниковъ.

3) Командирами ротъ строевыхъ обязанностей въ экипажахъ, должны быть назначаемы Штабъ-Офицеры, которымъ, на основаніи 16 пункта приказа Его Высочества Генераль-Адмирала 3 Марта 1869 года, № 34, можетъ быть поручаемо командованіе сводными ротами.

4) Определенные табелью для строевыхъ и хозяйственныхъ обязанностей мичмана—незанятыя службою во время лѣта, должны быть назначаемы непременно въ кампанію, въ штатъ судовыхъ командъ, согласно табели комплектаціи.

5) Назначенные въ экипажи 5^о/о, судового ихъ состава, для пополненія убыли судовыхъ командъ,—за исключеніемъ убыли назначаемыхъ въ перемежняющійся составъ учебнаго артиллерійскаго отряда, — росписываются по судовымъ ротамъ; при назначеніи судовъ къ плаванію и въ случаѣ сверхкомплекта означенныхъ чиновъ противу табели, они, оставляются при строевыхъ обязанностяхъ.

6) Определенные по Хозяйственному Уставу для судовъ флота (ст. 40) подручные, назначаются изъ состава командъ, на суда I и II ранговъ. На судахъ снабжаемыхъ минами, подручныхъ назначать изъ судовыхъ минеровъ.

7) На судахъ вѣтчатой системы, въ общемъ числѣ офицеровъ Корпуса Инженеръ-Механиковъ, показаны надзиратели трюмовъ, трюмныхъ приводовъ и всѣхъ водоотливныхъ средствъ, на основаніи приказа Его Высочества Генераль-Адмирала 1874 г., № 98.

8) Назначеніе въ Госпитали нижнихъ чиновъ, для приобрѣтенія званія Санитара, производится ежегодно въ 1-му Апрѣля, на основаніи Приложенія № 3, Приказа Его Высочества 3 Марта 1869 г., № 34, т. е. съ каждаго боеваго судна по 1 человѣку, а отъ Гвардейскаго экипажа и Ревельскаго полуэкипажа—по 2 человѣка.

9) Назначеніе въ перемежняющійся составъ флотской Стрѣлковой роты, производится согласно приказа Управляющаго Морскимъ Министерствомъ 1864 г., № 109, ежегодно къ началу Сентября, общее число должно быть: офицеровъ флота и корпуса морской артиллеріи—отъ Кронштадта 6, Петербурга, Николаева и Баку по 2 человѣка; нижнихъ чиновъ—Гвардейскаго экипажа 4; Балтійскихъ флотскихъ экипажей по 10-ти отъ каждаго; 2-хъ же Черноморскихъ и Каспійскаго по 7 человѣкъ отъ каждаго экипажа.

Кронштадтскій портъ назначаетъ изъ каждаго выпуска по 1 стрѣлку въ Ревельскій полу-экипажъ, въ Архангельскую и Финляндскую флотскія роты.

10) Высылка чиновъ для обученія въ спеціальныя команды, указанная въ 8 и 9 пунктахъ, дѣлается непосредственными распоряженіями Главныхъ Командировъ и Командировъ портовъ. Командирамъ экипажей и отдѣльныхъ ротъ вмѣняется въ обязанность распредѣлять специалистовъ по тѣмъ судовымъ командамъ, изъ которыхъ они были назначены.

11) Общее число матросовъ и рядовыхъ машинистовъ и кочегаровъ должно дѣлиться: $\frac{2}{3}$ 1-й статьи и $\frac{1}{3}$ 2-й статьи, за исключеніемъ матросовъ вестроевыхъ ротъ, которые могутъ быть всѣ 1-й статьи. Матросы состоящіе въ постоянныхъ кадрахъ: артиллерійскаго отряда и стрѣлковой роты состоятъ въ званіи 1-й статьи.

12) Священнослужители, гардемарины и кондукторы корпусовъ назначаются на суда, сверхъ чиновъ, опредѣленныхъ табелью; при чемъ первыхъ полагается по одному на Императорскихъ морскихъ паровыхъ яхтахъ, корабляхъ, фрегатахъ, батареяхъ, пароходо-фрегатахъ и корветахъ.

13) Комплектованіе судовъ Балтійской Таможенной крейсерской флотиліи производится на основаніи положенія. Сверхъ указанныхъ по табели командъ, на каждый барказъ назначать по 1 гардемарину.

Команды и чины, находящіеся въ Балтійской Таможенной крейсерской флотиліи, числятся по строевымъ и хозяйственнымъ обязанностямъ—въ командировкѣ; при возвращеніи же въ экипажи, назначаются на тѣ суда съ которыхъ будутъ назначены, взаимъ ихъ, новые чины.

14) Штатное число юнберовъ флота въ экипажахъ, по Приказу Его Императорскаго Высочества Гепералт-Адмирала 1879 года № 64, опредѣлено: въ Гвардейскомъ и 8-ми Балтійскихъ по 2 человека, а въ 2-хъ Черноморскихъ по 10-ти въ каждомъ.

15) На мониторахъ артиллерійскіе унтеръ-офицеры, исполняющіе должности и артиллерійскихъ содержателей, получаютъ жалованье присвоенное содержателямъ казеннаго имущества по артиллерійской части.

16) Завѣдываніе и наблюденіе гидравлическими устройствами на судахъ, для управленія орудіями большаго калибра, возлагается на одного изъ младшихъ судовыхъ механиковъ, подъ наблюденіемъ старшаго судового механика.

17) Завѣдываніе на судахъ аппаратами для выбрасыванія самодвижущихся минъ, на основаніи Приказа Его Высочества 1878 года, № 43, возложено на офицеровъ Корпуса Инженеръ-Механиковъ, которыхъ назначать на каждое судно, сверхъ табели: въ военное время двухъ (старшаго и младшаго) а въ мирное—одного старшаго.

18) Въ числѣ минеровъ показаны электроосвѣтители и нижніе чины для минъ Уайтхеда.

19) Назначеніе комендоровъ къ аппаратамъ автоматической стрѣльбы дѣлается, изъ общаго ихъ состава, на каждую серію по 3 комендора.

В ы х ъ.					Н е с т р о е в ы х ъ.										Машинной команды.					ИТОГО.		Ч и с л о р о т ъ.		В ъ с о с т а в ъ		И з ъ с о с т а в а к о м а н д ы н а з н а ч а е т с я в ъ А р т и л л е р с к и й о т р я д ъ.	
Сигнальщики.	Барабанщиц., горншт. и музык.	Матросовъ.	Унтеръ-офицеровъ.	Рядовыхъ.	Содержателей казеннаго имущества.					Писарей.	Фельдшеровъ.	Оружейниковъ.	Дожниковъ.	Плотниковъ и конопатчикъ.	Парусниковъ.	Кочковъ.	Машины-стовъ.	Гроумныхъ отсыковъ.	Кочегаровъ.	Унтеръ-офицеровъ и классныхъ чиновниковъ.	Нижнихъ чиновъ.	Минныхъ.	Мян. механик. офицеровъ.				
Старшихъ-боцмановъ или квартирм. Матросовъ.	Унтеръ-офицеровъ.	Рядовыхъ.	Матросовъ (1 и 2 статьи).	Подхилеровъ.	Баталеровъ.	Артиллер. содержат.	Машинныхъ содерж.	Писарей.	Фельдшеровъ.	Оружейниковъ.	Дожниковъ.	Плотниковъ и конопатчикъ.	Парусниковъ.	Кочковъ.	Унтеръ-офицеровъ.	Рядовыхъ.	Хозяевъ отсыковъ.	Подручныхъ.	Унтеръ-офицеровъ.	Рядовыхъ.	Офицеровъ и классныхъ чиновниковъ.	Нижнихъ чиновъ.	Ч и с л о р о т ъ.	Минныхъ.	Мян. механик. офицеровъ.		
1	5	1	7	93	1	1	1	1	1	1	2	3	1	1	3	21	3	3	3	34	22	262	1	1	1	7	
1	5	2	4	238	1	1	1	1	2	2	2	2	1	2	2	14	2	2	2	24	20	409	2	—	—	11	
1	3	—	2	36	1	1	—	1	1	1	1	2	1	1	2	12	1	1	2	12	10	103	1	—	—	2	
1	3	—	4	175	1	1	1	1	2	1	1	2	1	1	2	10	—	—	2	24	16	293	2	1	—	7	
1	3	—	4	125	1	1	1	1	2	1	1	2	1	1	1	7	—	—	2	24	15	233	2	1	—	7	
1	3	—	2	75	1	1	1	1	1	1	1	2	1	1	2	7	2	2	2	18	13	166	1	1	—	9	
1	3	—	2	66	1	1	1	1	1	1	1	2	1	1	2	7	2	2	2	19	14	163	1	1	1	9	
1	3	—	2	85	1	1	1	1	1	1	1	1	1	1	2	7	—	—	2	18	13	159	1	—	—	4	
1	3	—	2	111	1	1	1	1	1	1	1	3	1	1	2	10	2	2	2	32	15	225	1	1	1	3	
—	—	—	—	50	—	—	—	—	—	—	—	—	—	—	1	5	—	—	—	10	—	70	—	—	—	—	
—	1	—	—	5	1	—	—	—	—	1	—	—	—	—	1	—	—	—	—	2	4	14	—	—	—	—	
—	—	2	—	60	—	1	—	—	14	1	3	1	2	—	—	2	—	—	—	2	20	97	1	—	—	—	
—	—	—	—	—	—	—	—	—	—	—	—	—	—	—	9	9	—	—	9	9	18	63	—	9	—	—	
—	—	—	—	—	—	—	—	—	—	—	—	—	—	—	4	4	—	—	4	4	8	36	—	4	4	—	
9	32	5 2 ст.	29*	1119	10 1-5 2-5	10 1-5 2-5	8 1-4 2-4	9 1-5 2-4	26 1-3 2-11 3-12	12 1-6 2-6	3	12	21	9	12	33 1-22 2-11	115	12	12	32	232	188	2293	13	—	—	59

Ранги судов.	НАЗВАНИЯ СУДОВЪ.	О ф и ц е р о в ь.										С т р о е																	
		Флотскихъ.		Корпусныхъ.		Медииковъ.		Содержателей.		Деканскихъ помощниковъ.		Боцмановъ.		Боцманатовъ.		Квартирмейстеровъ.		Артиллериск. унт.-офицеръ.		Командировъ.		Минеровъ.		Рулевыхъ.		Марсовыхъ.			
		Штабъ-офицеровъ.	Оберъ-офицеровъ.	Морской Артиллерійск. Флотскихъ Штурманъ.	Инженерн.-Механик.	Старшихъ.	Младшихъ.	Шхиперовъ.	Коммиссаровъ.	Артиллерійскихъ.	Машинныхъ.	По Адмиралтейству.	Деканскихъ помощниковъ.	Боцмановъ.	Боцманатовъ.	Квартирмейстеровъ.	Артиллериск. унт.-офицеръ.	Командировъ или Квартирмейстеровъ.	Матросовъ 1 статьи.	Унт.-офицеровъ 1 и 2 статьи.	Матросовъ 1 статьи.	Старшинъ-боцманатовъ или квартирм.	Матросовъ.	Старшинъ-боцманатовъ или квартирм.	Матросовъ.	Матросовъ.			
3 флотскій экипажъ.																													
I	Фрегатъ Петропавловскъ	1	1	—	1	—	—	1	1	—	—	—	—	—	1	—	—	—	—	—	—	—	—	—	—	—	—	—	—
II	Лодка Чародѣйка	2	4	1	2	4	—	1	—	—	—	1	2	4	2	4	18	1	10	1	4	1	4	1	5	—	—	—	—
II	Мониторъ Колдунъ	2	3	1	1	3	—	—	—	—	—	2	3	1	2	6	—	—	—	1	4	—	—	—	—	—	—	—	—
II	Корветъ: Витязь	2	7	1	2	3	1	—	—	—	—	1	3	10	2	4	22	1	4	1	4	2	6	—	—	—	—	—	—
II	Гридень	2	3	—	1	1	1	—	(1)	1	—	—	1	4	1	—	4	—	—	—	1	2	2	4	—	—	—	—	—
II	Клипера: Всадникъ	2	4	1	2	2	—	1	—	—	—	1	3	5	1	2	10	1	3	1	4	2	6	—	—	—	—	—	—
II	Наблюдикъ	2	4	1	2	4	—	1	—	—	—	1	3	5	1	2	16	1	4	1	4	2	6	—	—	—	—	—	—
II	Пароходо-фрегатъ Храбрый	2	4	—	2	2	1	—	1	—	—	1	3	4	1	1	4	—	—	—	1	4	1	2	—	—	—	—	—
II	Крейсеръ Африка	2	5	1	2	4	—	1	—	—	—	1	3	8	1	2	20	2	9	1	4	2	6	—	—	—	—	—	—
III	Миноноска Варызь	1	1	—	1	—	—	—	—	—	—	1	—	—	—	—	—	—	1	5	1	—	—	—	—	—	—	—	—
	5% на убыль судовыхъ командъ.	—	—	—	—	—	—	—	—	—	—	—	2	—	—	—	—	—	—	—	—	—	—	—	—	—	—	—	—
III	Барказы: Лебедь и Нирокъ (малоосенной флотилии)	2	—	—	—	—	—	—	—	—	—	—	2	—	—	—	—	—	—	—	—	—	—	—	—	—	—	—	—
	Строевые и хозяйственные обязанности по экипажу и строевой хоръ музыкантовъ	3	8	2	1	1	1	1	—	2	—	1	—	5	—	—	—	—	—	—	—	—	—	—	—	—	—	—	—
	Баржа—для второго отряда миноносцевъ	1	1	—	1	—	—	1	—	1	—	—	3	—	—	—	—	—	—	—	—	—	3	—	—	—	—	—	—
	Миноноска (2): Бѣлуга, Куропатка, Лещь, Лосось, Дроздь, Дятель, Жаворонокъ, Журавль, Зыбь и Забавь	5	5	—	10	—	—	—	—	—	—	—	—	—	—	—	—	—	—	—	—	—	—	—	—	—	—	—	—
Итого		29	50	8	15	37	4	5	4	2	1	2	—	1	6	21	56	10	102	17	45	19	33	12	35	—	—	—	—

(*) Отъ не заѣдываетъ механизмами и на фрегатъ Севастополь (4 эк.).
 (1) Назначенъ для заѣдыванія воздухо-подъемными резиновыми мѣшками.
 (2) Приписываются къ судамъ по усмотрѣнью Главнаго Командира.

в ы х ъ.	И с т р о с ь в ы х ъ.										Машинной команды.					ИТОГО.																		
	Сигнальщикова.		Бадабашн., горнист. и музык.		Матросовъ (1 и 2 статьи).		Содержателей казеннаго имущества.		Исарей.		Фельдмеровъ.		Оружейниковъ.		Ложниковъ.		Плотниковъ и конопатч.		Царусниковъ.		Кочевъ.		Машинистовъ.		Грязныхъ отсыновъ.		Кочегаровъ.		Офицеровъ и классовыхъ чиновниковъ.		Циляныхъ чиновъ.		Ч и с л о р о г ъ.	
	Старшихъ-боцманатовъ или квартирм.	Матросовъ.	Унт.-офицеровъ.	Рядовыхъ.	Матросовъ (1 и 2 статьи).	Подхпнеровъ.	Багагеровъ.	Артиллер. содержат.	Машинныхъ содерж.	Исарей.	Фельдмеровъ.	Оружейниковъ.	Ложниковъ.	Плотниковъ и конопатч.	Царусниковъ.	Кочевъ.	Унт.-офицеровъ.	Рядовыхъ.	Хозяевъ отсыновъ.	Подручникъ.	Унт.-офицеровъ.	Рядовыхъ.	Офицеровъ и классовыхъ чиновниковъ.	Циляныхъ чиновъ.	Минныхъ.	Мин. механик.	Въ составѣ офицеровъ.	Изъ состава командъ падающихъ въ Артиллер. отрядъ.						
—	—	—	—	—	12	—	—	—	1	—	—	—	—	—	—	—	3	—	—	—	3	5	20	—	—	—	—	—	—	—	—	—		
1	3	—	3	62	1	1	1	1	1	1	1	1	2	1	1	3	20	3	3	2	14	15	178	1	1	1	2	—	—	—	—			
1	3	—	2	36	1	1	—	1	1	1	1	2	1	1	1	2	12	1	1	2	12	10	101	1	—	—	—	—	—	—	—			
1	3	—	4	193	1	1	1	1	2	1	—	1	2	1	1	2	10	—	—	2	24	16	311	2	1	—	—	—	—	—	—			
—	3	—	1	44	1	1	1	1	—	1	—	1	1	1	1	1	4	—	—	1	7	9	88	1	—	—	—	—	—	—	—			
1	3	—	2	68	1	1	1	1	1	1	1	2	1	1	1	2	7	—	—	2	24	12	159	1	1	—	—	—	—	—	—			
1	3	—	2	66	1	1	1	1	1	1	1	2	1	1	1	2	7	2	2	2	19	14	163	1	1	1	9	—	—	—	—			
1	3	—	1	87	1	1	1	1	1	1	1	1	1	1	1	2	7	—	—	2	18	12	153	1	—	—	—	—	—	—	—			
1	2	—	2	122	1	1	1	1	1	1	1	3	1	1	1	2	10	2	2	2	26	15	242	1	1	1	3	—	—	—	—			
—	1	—	—	2	—	—	—	—	1	—	—	—	—	—	—	2	2	—	—	—	3	3	19	—	1	1	—	—	—	—	—			
—	—	—	—	35	—	—	—	—	—	—	—	—	—	—	—	1	4	—	—	—	8	—	50	—	—	—	—	—	—	—	—			
—	2	—	—	6	2	—	—	—	—	—	—	—	—	—	—	2	—	—	—	—	4	2	20	—	—	—	—	—	—	—	—			
—	—	21	11	40	—	1	—	—	14	1	3	1	2	2	—	—	—	—	—	—	—	20	101	1	—	—	—	—	—	—	—			
—	4	—	—	28	—	1	—	—	1	1	—	—	—	2	—	—	2	—	—	—	—	5	45	—	1	1	—	—	—	—	—			
—	—	—	—	—	—	—	—	—	—	—	—	—	—	—	—	10	10	—	—	—	10	10	20	70	—	10	—	—	—	—	—			
Итого		7	30	21	28	801	10	10	7	10	23	10	3	8	17	8	12	31	98	8	8	25	172	158	1720	10	—	—	—	—	31			

Ранги судовъ.	НАЗВАНІЯ СУДОВЪ.	О ф и ц е р о в ь.											С т р о е													
		Флотскихъ.		Корпусныхъ.		Медииковъ.		Содержателей.			По Адмиралтейству.	Департаментскихъ помощниковъ.	Боцмановъ.	Боцманатовъ.	Квартирмейстеровъ.	Артиллер. унтеръ-офицеръ.	Командировъ.		Минировъ.		Рулевыхъ.		Марсовыхъ.			
		Штабъ-офицеровъ.	Оберъ-офицеровъ.	Морской Артиллерій Флотскихъ Штурманъ.	Инженера-Механика.	Старшихъ.	Младшихъ.	Шкиперовъ.	Комиссаровъ.	Артиллерійскихъ.							Машинныхъ.	Боцманатовъ или Квартирмейстеровъ.	Матросовъ 1 статьи.	Унтеръ-офицеровъ 1 и 2 статьи.	Матросовъ 1 статьи.	Старшинъ-боцманатовъ или квартирм.	Матросовъ.	Старшинъ-боцманатовъ или квартирм.	Матросовъ.	
6 флотскій экипажъ.																										
I	Корабль Петръ Великій	2	10	8	3	9	1	—	1	1	1	1	—	—	2	4	10	4	9	45	1	16	2	8	2	4
I	Фрегатъ Адмиралъ Грейгъ.	2	6	2	2	5	1	—	1	1	1	1	—	—	1	3	9	3	5	27	1	11	2	4	2	4
II	Лодка Смерчь	2	3	1	2	4	—	1	—	—	—	—	—	—	1	2	4	2	3	13	—	2	1	4	2	4
II	Мониторъ Вѣдунъ	2	3	1	1	3	—	—	—	—	—	—	—	—	2	3	1	2	6	—	—	1	4	—	—	—
II	Корсетъ Богатырь	2	7	1	2	3	1	—	—	—	—	—	—	—	1	3	10	2	4	18	—	—	1	4	2	6
II	Клевера; Жемчугъ	2	4	1	2	3	—	1	—	—	—	—	—	—	1	3	5	1	2	10	2	13	1	4	2	6
II	Изумрудъ	2	4	1	2	3	—	1	—	—	—	—	—	—	1	3	5	1	2	10	2	7	1	4	2	6
	5% на убыль судовыхъ командъ.	—	—	—	—	—	—	—	—	—	—	—	—	—	2	—	—	—	—	—	—	—	—	—	—	—
III	Шхуна Часовой (Тамбовск. флотскій)	1	2	—	1	1	—	—	—	—	—	—	—	—	1	1	—	—	—	1	—	—	—	2	—	2
	Строевые и хозяйственные обязанности по экипажу	3	8	2	1	1	1	1	—	2	—	—	1	—	7	—	—	—	—	—	—	—	—	—	—	—
	Итого	18	47	12	16	32	4	4	2	4	2	2	—	1	7	21	56	14	27	130	6	49	9	34	12	32

(*) Въ томъ числѣ 5 сигнальство (иссара: 1 ст. 1, 2—2 и 3—2), для телеграфной станціи.

в м х ть.					Нестроевыхъ.										Машинной команды.						Итого.		Число ротъ.		Въ составъ офицеровъ.		Изъ состава команды назначены въ Артиллер. отрядъ.
Сигнальщики.		Барabanц., горнист. и музык.		Матросовъ (1 и 2 статьи).	Содержателей казеннаго имущества.				Дисарей.	Фельдшеровъ.	Оружейниковъ.	Доживновъ.	Плотниковъ и конопатчикъ.	Парусниковъ.	Кочевъ.	Машинистовъ.		Трумовыхъ отсыловъ.		Кочегаровъ.		Офицеровъ и классныхъ чиновниковъ.	Нижнихъ чиновъ.	Минныхъ.	Мил. машин.	Въ составъ офицеровъ.	
Старшихъ-божмантовъ или квартирмейстеровъ.	Матросовъ.	Унтеръ-офицеровъ.	Рядовыхъ.		Подхиперовъ.	Баталеровъ.	Артиллер. содержат.	Машинныхъ содерж.								Унтеръ-офицеровъ.	Рядовыхъ.	Хозяевъ отсыловъ.	Подручныхъ.	Унтеръ-офицеровъ.	Рядовыхъ.						
1	6	2	4	157	1	1	1	1	2	2	—	2	2	1	2	10	34	4	4	6	116	32	465	2	1	1	20
1	5	1	7	91	1	1	1	1	1	1	—	2	3	1	1	3	21	3	3	3	34	22	257	1	1	1	7
1	3	—	3	45	1	1	1	1	1	1	—	1	2	1	1	3	19	3	3	2	14	13	145	1	—	1	2
1	3	—	2	36	1	1	—	1	1	1	—	1	2	1	1	2	12	1	1	2	12	10	101	1	—	—	2
1	3	—	4	197	1	1	1	1	2	1	—	1	2	1	1	2	10	—	—	2	30	16	312	2	—	—	7
1	3	—	2	95	1	1	1	1	1	1	—	1	2	1	1	3	12	—	—	2	18	13	197	1	1	1	3
1	3	—	2	95	1	1	1	1	1	1	—	1	2	1	1	2	8	—	—	2	20	13	188	1	1	1	3
—	—	—	—	36	—	—	—	—	—	—	—	—	—	—	—	1	6	—	—	—	12	—	57	—	—	—	—
—	2	—	—	10	1	—	—	—	—	1	—	—	—	—	—	1	1	—	—	—	6	5	29	—	—	—	—
—	—	2	—	66	—	1	—	—	(*)19	1	3	1	2	—	2	—	2	—	—	—	2	20	108	1	—	—	—
7	27	5 2 ст.	24	828	8 1-4 2-4	8 1-4 2-4	6 1-3 2-3	7 1-3 2-4	28 1-4 2-14 3-10	10 1-5 2-5	3	10	17	7	10	27 1-18 2-9	125	11	11	19	264	144	1859	10	—	—	44

в ы х ъ.					Н е с т р о е в ы х ъ.										М а ш и н н о й к о м а н д ы.					И Т О Г О.		В ы с т а в ъ о ф и ц е р о в ъ.		И з ъ с о с т а в а к о м а н д ы н а з н а ч а ю т с я в ъ А р т и л л е р с к и й о т р я д ъ.		
С и г н а л ь-б о ц ы и л и в а р т и р ѡ в ѡ.	М а т р о с о в ы.	У л т е р ь-о ф и ц е р о в ѡ.	Р я д о в ы х ѡ.	М а т р о с о в ы (1 и 2 с т а т ь я).	С о д е р ж а т е л ь к а з е н н о г о и м у щ е с т в а.				П и с а р ь.	Ф е л ь д ш е р о в ѡ.	О р у ж ь и н и к о в ѡ.	Л о ж и к о в ѡ.	П л о т н и к о в ѡ и к о п о л а ч и к	Ц а р у с и н и к о в ѡ.	Б о к о в ѡ.	М а ш и н-с т о в ы.	Т р ю м н ы х о т с ѣ к о в ѡ.	К о ч е г а-р о в ы.	О ф и ц е р о в ѡ и к л а с с-н ы х ч и н о в ы к о в ѡ.	Н и ж н ы х ч и н о в ѡ.	Ч и с л о р о т ѡ.	М и н и х ѡ.	М и н. м е х а н и к.			
1	2	—	2	82	1	1	—	1	1	1	—	1	2	1	1	3	12	—	—	2	30	15	166	1	—	—
—	3	1	3	106	1	1	—	1	1	1	—	1	2	1	1	1	5	—	—	2	9	13	178	1	—	—
1	2	—	1	32	1	1	1	1	1	1	—	1	2	1	1	2	24	2	2	2	30	15	136	1	1	—
—	1	—	—	13	1	—	—	1	1	1	—	1	1	1	1	1	3	—	—	—	12	7	48	—	—	—
—	—	—	—	11	1	—	—	1	1	—	—	—	—	—	1	1	3	—	—	—	6	6	29	—	—	—
—	1	—	—	22	1	—	—	1	1	1	—	1	1	1	1	1	5	—	—	—	12	8	59	—	—	—
—	1	—	—	11	—	—	—	1	1	—	—	—	—	—	1	2	—	—	—	—	4	3	26	—	—	—
—	1	—	—	11	—	—	—	1	1	—	—	—	—	—	1	2	—	—	—	—	4	3	26	—	—	—
—	1	—	—	11	—	—	—	1	1	—	—	—	—	—	1	2	—	—	—	—	4	3	26	—	—	—
—	1	—	—	27	1	1	—	1	1	1	—	1	1	1	1	3	—	—	—	—	6	8	57	—	—	—
—	1	—	—	23	1	1	—	1	1	1	—	1	1	1	1	3	—	—	—	—	6	8	57	—	—	—
—	1	—	—	9	1	1	—	1	1	1	—	1	—	1	1	2	—	—	—	—	4	8	32	—	—	—
—	1	—	—	15	1	1	—	1	1	1	—	1	1	1	1	3	—	—	—	—	6	9	46	—	—	—
—	1	—	—	15	1	1	—	1	1	1	—	1	1	1	1	3	—	—	—	—	6	8	47	—	—	—
—	1	—	—	17	1	1	1	1	1	1	—	1	1	1	2	6	—	—	2	18	13	82	6	1	(4)	(4)
—	—	—	—	—	—	—	—	—	—	—	—	—	—	—	1	1	—	—	—	5	1	8	—	—	—	—
—	—	—	—	13	1	—	—	—	—	—	—	—	—	—	—	—	—	—	—	—	—	2	16	—	—	—
—	—	—	—	13	1	—	—	—	—	—	—	—	—	—	—	—	—	—	—	—	—	3	15	—	—	—
—	—	—	—	106	1	1	—	1	1	—	—	9	1	1	3	22	—	—	1	12	10	170	—	—	—	—
—	—	—	—	49	1	—	—	—	1	1	—	—	—	—	2	3	—	—	—	8	4	68	—	—	—	—
—	—	—	—	29	—	—	—	—	—	—	—	—	—	—	1	5	—	—	—	9	—	46	—	—	—	—
—	1	2	2	277	—	1	—	—	12	1	3	1	2	—	2	—	—	—	—	—	—	35	326	—	—	—
—	—	—	—	18	—	1	—	—	1	—	—	—	—	—	—	—	—	—	—	—	—	3	22	—	—	—
—	—	—	—	—	—	—	—	—	—	—	—	—	—	—	6	6	—	—	6	6	12	42	—	—	—	—
—	—	39	34	—	—	—	—	—	—	—	—	—	—	—	—	—	—	—	—	—	—	1	73	1	—	—
3	20	42 1-25 2-17	40	912	16 1-8 2-8	12 1-6 2-6	3 1-2 2-1	16 1-8 2-8	30 1-5 2-11 3-14	14 1-7 2-7	3	6	25	11	15	32 1-20 2-12	115	2	2	15	197	196 (7)	1801	10	—	—

(6) Въ обязанность шорника. (7) Сверхъ сего 1 офицеръ Корпуса Корабельныхъ Инженеровъ.
 (8) Приписываются къ судамъ флота по распоряженію Главнаго Командира.

Ранги судовъ.	НАЗВАНИЯ СУДОВЪ.	О ф и ц е р о в ь.										С т р о е															
		Флотскихъ.		Корпусныхъ.		Медики.		Содержателей.		Боцмановъ или Квартермейстеровъ.	Матросовъ 1 статьи.	Унтер-офицеровъ 1 и 2 статьи.	Матросовъ 1 статьи.	Рулевыхъ.	Марсовыхъ.	Боцмановъ или Квартермейстеровъ.	Матросовъ 1 статьи.	Унтер-офицеровъ 1 и 2 статьи.	Матросовъ 1 статьи.	Старшинъ-болвановъ или квартирмейстеровъ.	Матросовъ.	Старшинъ-болвановъ или квартирмейстеровъ.	Матросовъ.				
		Штаб-офицеровъ.	Оберъ-офицеровъ.	Морской Артиллерій.	Флотскихъ Штурманъ.	Инженеръ-Механик.	Старшихъ.	Младшихъ.	Шхперовъ.															Кожисаровъ.	Артиллерійскихъ.	Машинныхъ.	По Адмиралтейству.
г) СИБИРСКАЯ ФЛОТИЛІЯ.																											
Сибирскій флотскій экипажъ.																											
II	Кливеръ Абрекъ	2	4	1	2	2	—	1	—	—	—	—	—	—	1	3	5	1	—	2	10	—	—	1	4	2	6
III	Шхуна: Востокъ	1	3	—	1	1	—	—	—	—	—	—	—	—	—	1	2	1	—	1	5	—	—	—	2	—	2
III	Ермакъ	1	3	—	1	1	—	—	—	—	—	—	—	—	—	1	2	1	—	4	—	—	—	3	1	3	
III	Тунгузъ	1	3	—	1	1	—	—	—	—	—	—	—	—	—	1	2	1	—	4	—	—	—	3	1	3	
III	Фарватеръ	—	2	—	1	—	—	—	—	—	—	—	—	—	—	—	2	—	—	—	—	—	—	2	—	2	
III	Лодки: Морязъ	1	3	1	1	1	—	1	—	—	—	—	—	—	1	1	2	1	1	7	—	—	—	3	1	2	
III	Горностай	1	3	1	1	1	—	1	—	—	—	—	—	—	1	1	2	1	1	7	—	—	—	3	1	2	
III	Соболь	1	3	1	1	1	—	1	—	—	—	—	—	—	1	1	2	1	1	7	—	—	—	3	1	2	
III	Нерпа	1	3	—	1	1	—	—	—	—	—	—	—	—	1	1	2	1	1	5	—	—	—	2	—	2	
III	Пароходы: Амуръ	1	2	—	1	1	—	—	—	—	—	—	—	—	—	—	2	—	—	—	—	—	—	—	2	—	
IV	Суйфукъ	—	1	—	1	—	—	—	—	—	—	—	—	—	—	1	—	—	—	—	—	—	—	—	1	—	
IV	Польва (Ижм. лод.)	—	1	—	—	—	—	—	—	—	—	—	—	—	—	—	1	—	—	—	—	—	—	—	1	—	
	Барказы: Битъ	—	—	—	—	—	—	—	—	—	—	—	—	—	—	—	1	—	—	—	—	—	—	—	—	—	
	Надежда	—	—	—	—	—	—	—	—	—	—	—	—	—	—	—	1	—	—	—	—	—	—	—	—	—	
	Нальво	—	—	—	—	—	—	—	—	—	—	—	—	—	—	—	1	—	—	—	—	—	—	—	—	—	
	Осадинъ	—	—	—	—	—	—	—	—	—	—	—	—	—	—	—	1	—	—	—	—	—	—	—	—	—	
	Для Николаевского порта	—	1	—	1	—	—	1	—	—	—	—	—	—	—	1	4	—	—	—	—	—	—	—	—	—	
	Для Владивостова и Южныхъ постовъ и строевые и хозяйственныя обязанности по экипажу	7	1	1	2	2	1	1	3	2	—	3	1	10	32	—	—	—	—	1	2	1	5	—	—	—	
	Нестроевы роты (*)	—	—	—	—	—	—	—	—	—	—	—	—	—	—	—	—	—	—	—	—	—	—	—	—	—	
	Хоръ портовыхъ музыкантовъ	—	—	—	—	—	—	—	—	—	—	—	—	—	—	—	—	—	—	—	—	—	—	—	—	—	
	Итого	17	33	5	13	14	1	8	3	3	—	17	3	5	29	75	8	8	51	1	5	1	29	7	24	—	

(*) Въ нестроевыхъ ротяхъ заключаются нижніе чины, требующіеся для назначенія сторожей, писарей и прочихъ чиновъ въ портомы управленія; для валовыхъ работъ по порту и экипажу; малая и госпитальная прислуга и другіе расходы.
Примечанія: 1) Въ общемъ составѣ экипажа полагается: стрѣлковъ и гимнастовъ 75 и санитаровъ 25 человекъ; пополненіе экипажа стрѣлками и гимнастами, до опредѣленнаго числа, возлагается на Инспекторскій Департаментъ; когда же будетъ

Подписали: За Директора, Контръ-Адмиралъ

В м х ъ.				Н е с т р о е в ы х ъ.										Машинной команды.			ИТОГО.		Ч и с л о р о т ъ.		Въ составѣ офицеровъ.				
Сигнальщикова.	Барabanн., горнист. и музык.	Рядовыхъ.	Матросовъ (1 и 2 статьи).	Содержателей казеннаго имущества.		Писарей.	Фельдшеровъ.	Оружейниковъ.	Ложниковъ.	Плотниковъ и копальщикъ.	Парусниковъ.	Кочеровъ.	Машинистовъ.		Тремныхъ отсѣковъ.		Кочегаровъ.		Офицеровъ и классныхъ чиновниковъ.	Нижнихъ чиновъ.	Итого.	Миничъ.	Мин. механик.	Изъ состава командъ назначается въ Артиллер. отрядъ.	
Старшихъ-болвановъ или квартирмейстеровъ.	Матросовъ.	Унтеръ-офицеровъ.	Рядовыхъ.	Подхвостовъ.	Баталеровъ.								Артиллер. содержат.	Машинныхъ содерж.	Унтеръ-офицеровъ.	Рядовыхъ.	Хозяевъ отсѣковъ.	Позручныхъ.							Унтеръ-офицеровъ.
—	3	—	2	71	1	1	1	1	1	1	—	—	2	7	—	—	2	18	12	151	1	—	—	—	
—	1	—	1	12	1	1	—	1	—	1	—	—	1	2	—	—	—	3	6	40	—	—	—	—	
—	1	—	1	23	1	1	—	1	—	1	—	—	1	3	—	—	—	6	7	56	—	—	—	—	
—	1	—	1	23	1	1	—	1	—	1	—	—	1	3	—	—	—	6	7	56	—	—	—	—	
—	—	—	—	4	1	—	—	—	—	1	—	—	—	—	—	—	—	—	3	13	—	—	—	—	
—	1	—	1	48	1	1	—	1	—	1	—	—	1	3	—	—	—	5	8	83	—	—	—	—	
—	1	—	1	48	1	1	—	1	—	1	—	—	1	3	—	—	—	5	8	83	—	—	—	—	
—	1	—	1	48	1	1	—	1	—	1	—	—	1	3	—	—	—	5	8	83	—	—	—	—	
—	1	—	1	29	1	1	—	1	—	1	—	—	1	3	—	—	—	6	6	62	—	—	—	—	
—	1	—	—	14	1	1	—	1	—	1	—	—	1	3	—	—	—	4	5	32	—	—	—	—	
—	—	—	—	4	1	—	—	—	—	—	—	—	—	—	—	—	—	—	2	2	10	—	—	—	
—	—	—	—	2	—	—	—	—	—	—	—	—	—	—	—	—	—	—	2	1	9	—	—	—	
—	—	—	—	1	—	—	—	—	—	—	—	—	—	—	—	—	—	—	1	—	5	—	—	—	
—	—	—	—	1	—	—	—	—	—	—	—	—	—	—	—	—	—	—	1	—	4	—	—	—	
—	—	—	—	2	—	—	—	—	—	—	—	—	—	—	—	—	—	—	1	—	4	—	—	—	
—	—	—	—	43	—	1	—	—	—	5	1	—	2	2	—	—	—	—	5	59	—	—	—	—	
—	1	3	2	285	—	2	—	—	—	10	2	3	2	4	2	2	3	3	—	—	24	383	2	—	—
—	—	—	—	515	—	—	—	—	—	88	8	—	—	—	—	—	—	—	6	14	628	2	—	—	
—	31	14	—	—	—	—	—	—	—	—	—	—	—	—	—	—	—	—	—	—	1	—	—	—	
—	1	14	—	1177	11	12	1	9	101	21	3	3	11	7	13	13	39	—	—	2	71	117	1809	10	

полный ихъ комплектъ, то пополненіе производится съ возвращающихся въ Балтику судовъ, по усмотрѣнію Главнаго Командира портовъ Восточнаго Океана. 2) Командеры пополняются съ возвращающихся въ Балтику судовъ. 3) Минеры должны быть переменны съ

Саммиковъ и Полковникъ С. Петровъ.

П Р И К А З Ъ
ЕГО ИМПЕРАТОРСКАГО ВЫСОЧЕСТВА
ГЕНЕРАЛЬ-АДМИРАЛА.

Въ С.-Петербургѣ, Марта 23 дня 1880 года, № 35.

За назначеніемъ фрегата „Севастополь“ учебнымъ судномъ для практической стрѣльбы въ цѣль въ зимнее время, предписываю корабль „Ретвизанъ“ сдать къ Кронштадтскому порту.

Подписаль: Генераль-Адмираль **КОНСТАНТИНЪ.**

По Инспекторскому Департаменту.

П Р И К А З Ъ
ЕГО ИМПЕРАТОРСКАГО ВЫСОЧЕСТВА
ГЕНЕРАЛЬ-АДМИРАЛА.

Въ С.-Петербургѣ, Апрѣля 19 дня 1880 года, № 41.

Переданный съ Высочайшаго разрѣшенія Болгарскому Княжеству, Черноморскаго Флота пароходъ „Голубчикъ“, исключается изъ списка судовъ Флота, а шхуна „Келасуры“, возвращенная Болгарскимъ Княжествомъ, зачисляется въ списокъ судовъ Черноморскаго Флота.

Подписаль: Генераль-Адмираль КОНСТАНТИНЪ.

По Инспекторскому Департаменту.

П Р И К А З Ъ
ЕГО ИМПЕРАТОРСКАГО ВЫСОЧЕСТВА
ГЕНЕРАЛЬ-АДМИРАЛА.

С.-Петербургъ, Мая 3 дня 1880 года, № 46.

Проданный, съ Высочайшаго разрѣшенія, Черноморскаго флота пароходъ „*Метеоръ*“ исключается изъ списка судовъ Флота.

Подписаль: Генераль-Адмираль **КОНСТАНТИНЪ.**

По Инспекторскому Департаменту.

П Р И К А З Ъ
ЕГО ИМПЕРАТОРСКАГО ВЫСОЧЕСТВА
ГЕНЕРАЛЪ-АДМИРАЛА.

Въ С.-Петербургѣ, Юня 7 дня 1880 года, № 65.

ГОСУДАРЬ ИМПЕРАТОРЪ ВЫСОЧАЙШЕ повелѣть соизволилъ: строящуюся для Черноморскаго Флота миноноску наименовать „*Батумъ*“.

Объявляя о семъ по Морскому вѣдомству, предписываю миноноску „*Батумъ*“ зачислить въ 1-й Черноморскій Флотскій Имени Моего экипажъ.

Подписалъ: Генералъ-Адмиралъ **КОНСТАНТИНЪ.**

По Инспекторскому Департаменту.

П Р И К А З Ъ

Управляющаго Морскимъ Министерствомъ.

Въ С.-Петербургѣ, Августа 22 дня 1880 года, № 94.

Согласно Высочайшаго повелѣнія, послѣдовавшаго въ 20 день сего Августа, предписываю клиперъ „*Всадникъ*“, по неблагонадежности къ дальнѣйшей службѣ, отчислить къ Кронштадтскому порту.

Подписаль: Свиты ЕГО ВЕЛИЧЕСТВА Контръ-Адмиралъ *А. Пещуровъ*.

По Инспекторскому Департаменту.

П Р И К А З Ъ

Управляющаго Морскимъ Министерствомъ.

Въ С.-Петербургѣ, Сентября 5 дня 1880 года, № 101.

Согласно Высочайшаго повелѣнія, послѣдовавшаго въ 1-й день сего Сентября, предписываю: Инженернаго вѣдомства паровые катера „*Взрывъ*“ и „*Вспышка*“ зачислить въ списокъ судовъ Черноморскаго Флота.

Подписаль: СВИТЫ ЕГО ВЕЛИЧЕСТВА Контръ-Адмираль *А. Пещуровъ*.

По Инспекторскому Департаменту.

П Р И К А З Ъ

Управляющаго Морскимъ Министерствомъ.

Въ С.-Петербургѣ, Ноября 7 дня 1880 года, № 117.

Проданные, съ Высочайшаго разрѣшенія, Черноморскаго Флота пароходы „Аккерманъ“ и „Меропъ“ исключаются изъ списка судовъ Флота.

Подписаль: Свиты ЕГО ВЕЛИЧЕСТВА Контръ-Адмиралъ *А. Пещуровъ.*

По Инспекторскому Департаменту.

П Р И К А З Ъ

ЕГО ИМПЕРАТОРСКАГО ВЫСОЧЕСТВА

ГЕНЕРАЛЪ-АДМИРАЛА.

Въ С.-Петербургѣ, Ноября 22 дня 1880 года, № 121.

Проданный, съ Высочайшаго разрѣшенія, корабль „*Ретвизанъ*“ исключается изъ списка судовъ Флота.

Подписаль: Генераль-Адмираль **КОНСТАНТИНЪ.**

По Инспекторскому Департаменту.

П Р И К А З Ъ
ЕГО ИМПЕРАТОРСКАГО ВЫСОЧЕСТВА
ГЕНЕРАЛЬ-АДМИРАЛА.

Въ С. Петербургъ, Декабря 13 дня 1880 года, № 128.

Винтовая канонерская лодка „*Молнія*“, по совершенной негодности къ дальнѣйшей службѣ, исключается изъ списка судовъ Флота, съ обращеніемъ корпуса лодки для портовыхъ надобностей.

Подписаль: Генераль-Адмираль **КОНСТАНТИНЪ.**

По Инспекторскому Департаменту.

2) Образование экипажей, командъ и флотилій.

а) **ГВАРДЕЙСКІЙ ЭКИПАЖЪ.**

П Р И К А З Ъ

ЕГО ИМПЕРАТОРСКАГО ВЫСОЧЕСТВА

ГЕНЕРАЛЬ-АДМИРАЛА.

Въ С.-Петербурѣ, Марта 29 дня 1880 года, № 37.

ГОСУДАРЬ ИМПЕРАТОРЪ, въ 24 день сего Марта, Высочайше повелѣть соизволилъ: назначить Начальникомъ Петергофскаго порта одного изъ Штабъ-офицеровъ Гвардейскаго экипажа, съ производствомъ этому офицеру того же довольствія, какое опредѣлено положеніемъ 1-го Мая 1874 г. (*) для завѣдывающаго загородными судами Гвардейскаго экипажа, т. е. жалованья по чину, столовыхъ 1200 р. въ годъ, и морскаго довольствія по 60 р. въ мѣсяць.

О таковой Монаршей волѣ объявляю по Морскому вѣдомству, къ надлежащему исполненію.

Подписаль: Генераль-Адмираль КОНСТАНТИНЪ.

Примѣчаніе Кодиф. Упр. Должности Начальника Петергофскаго Порта и Штабъ-офицера завѣдывающаго загородными судами Гвардейскаго экипажа раздѣлены по Высочайшему повелѣнію 13 Января 1875, печатно не объявленному, находящемуся въ дѣлѣ Инспект., Д-та 1874 г. 1 Пом. 1 Дѣлопр. № 152.

По Инспекторскому Департаменту.

(*) См. Сист. Сборн. Ч. 11, № 2, стр. 2.
— Собр. Узак. 1874 г. № 133, стр. 941.

б) АРАЛЬСКАЯ ФЛОТИЛИЯ.

№ 67.

МИНИСТЕРСТВО

МОРСКОЕ.

—
ДЕПАРТАМЕНТЪ

ИНСПЕКТОРСКІЙ.

—
Апрѣля 26 дня 1880 года.

По приказанію ЕГО ИМПЕРАТОРСКАГО ВЫСОЧЕСТВА Генераль-Адмирала, Департаментъ объявляетъ при семь по Морскому вѣдомству, для свѣдѣнія и руководства, приказъ по Военному вѣдомству съ приложеннымъ къ нему Высочайше утвержденнымъ 26 Января сего года положеніемъ объ Аральской флотиліи.

П о д п и с а л и:

Директоръ, Свиты ЕГО ВЕЛИЧЕСТВА Контръ-Адмиралъ *Федоровской* и Дѣлопроизводитель *Любимовъ*.

П Р И К А З Ъ

ПО

ВОЕННОМУ ВѢДОМСТВУ.

С.-Петербургъ. Февраля 24-го дня 1880 года.

№ 49.

Военный Совѣтъ, по разсмотрѣннн представленія Главнаго штаба, объ учрежденнн Казалинскаго порта и сравненнн штата Аральской флотилнн съ штатами командъ Морскаго вѣдомства, журналомъ 5 Декабря 1879 года, положилъ: прилагаемый при семъ проектъ положеннн объ Аральской флотилнн съ принадлежащими къ оному штатами и табелями, какъ нормальный, повергнуть на Высочайшее утвержденнн, испросивъ Высочайшее соизволеннн на приведеннн онаго въ дѣйствиѣ по мѣрѣ открытнн средствъ; мѣстному же начальству предоставить входить съ представленннми о постепенномъ введеннн въ дѣйствиѣ новаго положеннн, начиная съ наиболѣе необходимаго.

Положеннн это и проекты положеннн объ Аральской флотилнн, съ принадлежащими къ нему тремя штатами и двумя табелями, Высочайше утверждены 26 минувшаго Января.

Объявляю о семъ по Военному вѣдомству для свѣдѣннн и должнаго, до кого касается, исполненнн.

Подписаль: Военный Министръ,
Генераль-Адъютантъ Графъ Милютинъ.

По Главному Штабу.

На подлинномъ написано:

«ВЫСОЧАЙШЕ утверждено»

Подписаль: Военный Министръ,
Генералъ-Адъютантъ Графъ Милютинъ.
 26-го Января 1880 г.

ПОЛОЖЕНІЕ

ОБЪ АРАЛЬСКОЙ ФЛОТИЛИИ.

І.

Назначеніе и составъ флотиліи.

1. Аральская флотилія содержится для содѣйствія войскамъ Туркестанскаго военнаго округа, въ военныхъ дѣйствіяхъ, для подвоза боевыхъ, продовольственныхъ и другихъ припасовъ и для гидрографическихъ работъ въ мѣстныхъ водахъ.

Станція Аральской флотиліи въ фортѣ № 1 (Казалинскъ), именуется Казалинскимъ портомъ.

2. Аральская флотилія, составляя часть военнаго флота и состоя по этому въ вѣдѣніи Морскаго Министерства, по исключительному положенію, находится въ полномъ распоряженіи Военнаго Министерства и непосредственномъ подчиненіи Главному Начальнику Туркестанскаго военнаго округа, которымъ и управляется по морскимъ постановленіямъ.

3. Число и родъ судовъ Аральской флотиліи опредѣляется мѣстными условіями и потребностями по сношенію Военнаго Министерства съ Морскимъ.

4. Личный составъ флотилии и порта содержится по прилагаемымъ штатамъ. Суда флотилии комплектуются командами согласно прилагаемой табели. По составу своему, команды Аральской флотилии образуютъ Аральскій флотскій полуэкипажъ, раздѣляющійся на три роты.

II.

Права и обязанности Главнаго Начальника Туркестанскаго военнаго округа и Начальника Аральской флотилии по управленію флотиліею и портомъ, а равно и прочимъ чиновъ флотилии.

5. Главный Начальникъ Туркестанскаго военнаго округа, относительно Аральской флотилии и Казалинскаго порта, пользуется правами Главнаго Командира порта.

6) По дѣламъ флотилии, требующимъ разрѣшенія, превосходящаго власть Главнаго Командира порта, а равно по всѣмъ вопросамъ, влекущимъ къ измѣненію въ составѣ флотилии, ея содержаніи и дѣйствіяхъ, или къ новымъ расходамъ, Главный Начальникъ Туркестанскаго военнаго округа входитъ съ представленіями къ Военному Министру. По вопросамъ же, относящимся до технической части, къ разъясненію коихъ собственною властью мѣстное начальство встрѣтитъ затрудненіе, и по части специальныхъ морскихъ заготовленій Главный Начальникъ округа обращается непосредственно въ Морское Министерство.

7. Управление флотиліею ввѣряется Начальнику Аральской флотилии, который въ отношеніи Казалинскаго порта, есть Командиръ порта. Ближайшее же завѣдываніе портомъ ввѣряется Капитану надъ Казалинскимъ портомъ.

Начальникъ Аральской флотиліи, а также Капитанъ надъ портомъ въ Казалинскѣ, назначаются и увольняются Высочайшимъ приказомъ по Морскому вѣдомству; всѣ прочіе чины—приказомъ Генераль-Адмирала или Управляющаго Морскимъ Министерствомъ.

Относительно всѣхъ назначеній Морское Министерство входитъ въ предварительное соглашеніе съ Военнымъ Министерствомъ.

Командиръ Казалинскаго порта имѣетъ право собственною властью опредѣлять и увольнять Комиссаровъ флотиліи и портовыхъ Дѣлопроизводителя и Содержателя, донося о семъ по командѣ.

8. По завѣдыванію и командованію чинами флотиліи и порта, по инспекторской, дисциплинарной и военно-судной частямъ Начальникъ Аральской флотиліи имѣетъ права экипажнаго командира на берегу, а въ плаваніи Командующаго подъ брѣйды-вымпеломъ; кромѣ того, по инспекторской части, ему предоставляются права, изложенныя въ § 12 ст. 2, 3, 4, 5, 7 и 8 и въ § 13 ст. 5, 6, 7 и 8 положенія, 21 Марта 1860 года, объ упраздненіи во флотѣ Дивизионныхъ Начальниковъ.

Начальникъ Аральской флотиліи, какъ Командиръ Казалинскаго порта, по исполненію обязанностей портового управленія, руководствуется тѣми же постановленіями, какъ и Командиры портовъ втораго разряда, согласно наказу по управленію Морскимъ вѣдомствомъ, при чемъ по хозяйственной части имѣетъ права, присвоенныя Командиру Бакинскаго порта, согласно положенію объ управленіи Морскимъ вѣдомствомъ.

9. Начальникъ Аральской флотиліи, со всѣми представленіями, докладами и отчетами входитъ къ Главному Начальнику Туркестанскаго военнаго округа.

Дѣла собственно о крушеніи и поврежденіи судовъ, а также по упущеніямъ въ всенныхъ дѣйствіяхъ и по несоблюденію правилъ морскаго искусства во время морскихъ кампаній, восходятъ, согласно существующимъ постановленіямъ, какъ въ слѣдственномъ, такъ и въ военно-судномъ порядкѣ, на ревизію Главнаго Военно-Морскаго Суда, чрезъ Главнаго Начальника Туркестанскаго военнаго округа.

10. Въ отсутствіе или въ случаѣ болѣзни Начальника Аральской флотиліи, должность его исполняетъ старшій по немъ въ чинѣ флотскій офицеръ, если не будетъ особаго распоряженія вышшаго начальства.

11. Капитанъ надъ портомъ въ Казалинскѣ подчиняется непосредственно Начальнику Аральской флотиліи, какъ командиру порта. Дѣятельность Капитана надъ портомъ по исполненію обязанностей портового управленія, а равно и права его, опредѣляются постановленіями, изданными для Начальниковъ частей портового управленія въ Положеніи 1867 года и наказѣ по управленію Морскимъ вѣдомствомъ.

12. Командованіе пароходами флотиліи и ротами вѣряется, по представленію Начальника оной и съ утвержденія командующаго войсками Туркестанскаго военнаго округа, состоящимъ во флотиліи флотскимъ офицерамъ, которые именуются въ первомъ случаѣ—командующими пароходами, а во второмъ—ротными командирами.

Командующіе пароходами, во время плаванія, по дисциплинарной части, пользуются правами Командировъ судовъ 3 и 4 ранговъ, изложенными въ §§ 42 и 60 Военно-Морскаго дисциплинарнаго устава, Высочайше утвержденного 22 Марта 1871 года; ротные же командиры на берегу, кромѣ того,

имѣютъ права указанныя въ §§ 28 и 49 того же устава.

Примѣчаніе. При рѣчномъ плаваніи командующихъ на баржахъ не полагается; для завѣдыванія же и отчетности по нимъ онѣ приписываются къ пароходамъ; при случаяхъ выхода баржъ въ Аральское море, Начальнику флотиліи предоставляется назначать на нихъ завѣдывающихъ изъ офицеровъ корпуса флотскихъ штурмановъ.

13. Вторые офицеры на пароходахъ флотиліи, назначаемые Начальникомъ оной изъ офицеровъ Корпуса Флотскихъ Штурмановъ, исполняя обязанность своей специальности, состоятъ на правахъ вахтенныхъ начальниковъ и, подчиняясь въ плаваніи командующимъ тѣми пароходами, сами пользуются правами по дисциплинарной части, установленными въ §§ 40 и 57 Военно-Морского дисциплинарнаго устава для вахтенныхъ начальниковъ.

14. Медицинская часть Аральской флотиліи находится въ завѣдываніи Старшаго Врача флотиліи, который, имѣя права Старшаго врача флотскихъ экипажей, въ медицинскомъ отношеніи непосредственно подчиняется Военно-Медицинскому Инспектору Туркестанскаго военнаго округа, въ отношеніи же нижнихъ медицинскихъ чиновъ флотиліи ему присвоиваются права, предоставленныя Начальникамъ медицинскихъ частей въ портахъ.

Примѣчаніе. Установленная морскими постановленіями санитарная отчетность по флотиліи, въ опредѣленные сроки представляется Военно-Медицинскимъ Инспекторомъ округа, вмѣстѣ съ его заключеніемъ, въ Управленіе Флота Генералъ-Штабъ Доктора.

III.

**Порядокъ дѣлопроизводства, укомплектванія
и снабженія флотиліи и порта.**

15. Денежныя суммы на всѣ расходы по содержанію судовъ и личнаго состава Аральской флотиліи и Казалинскаго порта, ассигнуются по смѣтѣ Военнаго Министерства; самое же производство издержекъ и снабженій производится по распоряженію подлежащихъ отдѣловъ Туркестанскаго Военно-Окружнаго Управленія.

16. Всѣ чины Аральской флотиліи и Казалинскаго порта довольствуются согласно прилагаемому у сего штатамъ, при чемъ отпускъ денежнаго содержанія офицерамъ и класснымъ чинамъ строеваго состава флотиліи, производится на основаніяхъ положенія о семь, Высочайше утвержденнаго 15 Апрѣля 1874 года, объявленнаго въ приказѣ Его Императорскаго Высочества Генераль-Адмирала 11 Мая 1874 г. № 72; медики же и нижніе чины удовлетворяются на основаніи положенія 20 Апрѣля 1870 года.

Примѣчаніе. Могуція быть измѣненія въ правахъ, а также въ производствѣ и размѣрахъ различныхъ видовъ довольствія медицинскихъ, а также нижнихъ чиновъ флота должны быть распространены и на чиновъ Аральской флотиліи, по соглашеніи Морскаго Министерства съ Военнымъ.

17. Съ требованіями объ отпускѣ предметовъ довольствія и вооруженія чиновъ, а равно и по хозяйственной части Аральскаго флотскаго полуэкипажа, Начальникъ Аральской флотиліи обра-

щается въ отдѣлы Туркестанскаго Военно-Окружнаго Управленія, по принадлежности.

18. О всѣхъ предметахъ, подлежащихъ заготовленію для надобностей порта и для судовъ флотиліи, Начальникъ ея представляетъ Главному Начальнику Туркестанскаго военного округа, ежегодно, въ установленный срокъ, требовательныя вѣдомости, съ указаніемъ отдѣльно предметовъ, имѣющихся въ продажѣ, и предметовъ, подлежащихъ заготовленію на заводахъ или черезъ Морское Министерство.

Таковыя требовательныя вѣдомости передаются въ отдѣлы Туркестанскаго Военно-Окружнаго управленія по принадлежности, для внесенія въ Военно-Окружной совѣтъ плановъ заготовленій этихъ предметовъ. Въ исполненіи сихъ плановъ, по разсмотрѣніи ихъ Военно-Окружнымъ Совѣтомъ, Главный Начальникъ округа дѣйствуетъ на основаніи § 6 сего положенія.

19. Шнуровыя книги Аральской флотиліи для веденія отчетности въ предметахъ матеріальнаго довольствія и снабженія, выдаются Начальнику флотиліи отъ соотвѣтственныхъ отдѣловъ Туркестанскаго Военно-Окружнаго Управленія и представляются на ревизію Государственнаго Контроля. Порядокъ и сроки представленія этой отчетности опредѣляются по соглашенію Военнаго Министерства съ Государственнымъ Контролемъ.

Отчетность и ревизія книгъ производится по правиламъ, существующимъ въ Морскомъ вѣдомствѣ.

20. Отдѣлы Туркестанскаго Военно-Окружнаго Управленія снабжаются отъ подлежащихъ учреждений Морскаго Министерства существующими въ Морскомъ вѣдомствѣ о предметахъ довольствія и снабженія положеніями, табелями, штатами и формами, для составленія какъ смѣтъ, такъ и годо-

выхъ отчетовъ, и своевременно извѣщаются о всѣхъ переменѣхъ, какія могутъ послѣдовать въ тѣхъ положеніяхъ и формахъ.

21. Аральской флотиліи, Управленію Казалинскимъ портомъ, всѣмъ именованнымъ судамъ и ротамъ Аральскаго флотскаго полуэкипажа присвоиваются казенныя печати и установленныя печатныя бланки.

22. Дѣлопроизводство, относящееся до Аральской флотиліи и Казалинскаго порта по частямъ технической, инспекторской и строевой, производится въ Морскомъ отдѣленіи штаба Туркестанскаго военнаго округа, а по части судной—въ судномъ отдѣленіи того же штаба.

Морскимъ отдѣленіемъ штаба завѣдуетъ Старшій Адъютантъ изъ флотскихъ штабъ-офицеровъ, который также какъ и его помощникъ, по усмотрѣнію Главнаго Начальника округа, могутъ быть командированы во флотилію для изученія на мѣстѣ докладываемыхъ дѣлъ.

Старшій Адъютантъ и его помощникъ пользуются всѣми правами и преимуществами чиновъ Аральской флотиліи.

Примѣчаніе. Морское отдѣленіе штаба Туркестанскаго военнаго округа содержится по особому приложенному у сего штату.

23. О судахъ Аральской флотиліи и личномъ составѣ чиновъ оной представляется въ Главныя учрежденія Морскаго Министерства по принадлежности, въ опредѣленные сроки, отъ Начальника флотиліи одинъ экземпляръ тѣхъ свѣдѣній, которыя по установленнымъ правиламъ, требуются отъ флотскихъ экипажей; другой же экземпляръ оныхъ представляется Главному Начальнику округа.

Свѣдѣнія о плаваніи судовъ Аральской флотиліи за каждый годъ, необходимыя для внесенія въ годовые отчеты, Начальникъ флотиліи, не позже

15 Декабря представляет Главному Начальнику округа, который сообщает их Военному и Морскому Министерствамъ.

24. Начальникъ Аральской флотилии въ исходѣ каждаго года составляетъ программу плаванія на слѣдующій годъ, основываясь на полученныхъ имъ отъ Главнаго Начальника Туркестанскаго военнаго округа приказанійхъ и свѣдѣнїяхъ о потребностяхъ отдѣловъ окружнаго управленія, а равно и надобностяхъ самой флотилии. По утвержденіи Главнымъ Начальникомъ округа, программа приводится въ исполненіе подъ наблюденіемъ Начальника флотилии.

Утвержденную программу плаванія Главный Начальникъ округа сообщаетъ Военному и Морскому Министерствамъ.

25. Для укомплектованія Аральской флотилии унтеръ-офицерами, комендорами, машинною прислугою и мастеровыми, люди назначаются изъ флота, по требованію Главнаго Начальника округа; обыкновенная же ежегодная убыль въ матросахъ пополняется изъ общаго назначаемаго для флота контингента новобранцевъ, по сношенію Военнаго Министерства съ Морскимъ.

26. Форма обмундированія офицеровъ и классныхъ чиновъ флотилии и порта, а также и морскихъ чиновъ окружнаго штаба, остается присвоенная чинамъ флота только съ отиѣною треугольныхъ шляпъ.

Обмундированіе нижнихъ чиновъ флотилии и портовыхъ вахтеровъ опредѣляется приложенною у сего табелью.

IV.

Права и преимущества чиновъ Аральской флотиліи и Казалинскаго порта.

27. Офицеры и гражданскіе чины, назначаемые на службу въ Аральскую флотилію или Казалинскій портъ, получаютъ при отправленіи туда не взачетъ: семейные—*двухъ-годовое*, а не семейные—*годовое* жалованье на подъемъ, изъ окладовъ по II разряду табели V Высочайше утвержденного 15 Апрѣля 1874 года положенія о денежномъ содержаніи, и *двойные прогоны*.

28. Назначаемые какъ въ Аральскую флотилію, такъ и въ Казалинскій портъ, офицеры и гражданскіе чины, за исключеніемъ временно командированныхъ по распоряженію начальства, обязываются прослужить тамъ *не меньше трехъ лѣтъ*; желающіе ранѣе сего срока оставить службу или быть переведенными въ другія части флота, обязываются сперва возратить въ казну выданное имъ пособіе, безъ чего не могутъ быть ни переводимы, ни увольняемы отъ службы.

Сроки дѣйствительной службы и состоянія въ запасѣ для нижнихъ чиновъ флотиліи и порта остаются тѣже, которые уставомъ о воинской повинности приняты для флота.

29. Если по обстоятельствамъ, будутъ командированы отъ флота офицеры для временнаго усиленія флотиліи безъ отчисленія отъ прежнихъ мѣстъ своего служенія, то они получаютъ при отправленіи въ Аральскую флотилію на подъемъ не взачетъ: семейные—*годовое*, а не семейные—*полугодовое* жалованье, изъ окладовъ по II разряду та-

бели V Высочайше утвержденнаго 15 Апрѣля 1874 г. положенія о денежномъ содержаніи, и *двойные прогоны въ оба конца*, а затѣмъ, за время командировки, все то содержаніе, какое производится офицерамъ, состоящимъ на постоянной тамъ службѣ.

30. При оставленіи службы въ Аральской флотиліи или Казалинскомъ портѣ, офицеры и гражданскіе чины *получаютъ прогоны* до мѣста новаго назначенія или жительства въ отставку въ предѣлахъ Имперіи.

Въ случаяхъ же, если они 1) прослужили въ означенныхъ флотиліи или портѣ не менѣе пяти лѣтъ, или 2) уволены отъ службы или переведены въ другія мѣста за полученными въ сраженіяхъ ранами или увѣчьями, или же по причинѣ тяжелой болѣзни, то сверхъ прогонныхъ денегъ имъ *выдается пособіе*, въ размѣрѣ *полугодоваго* жалованья, изъ окладовъ по II разряду табели V Высочайше утвержденнаго 15 Апрѣля 1874 года положенія о денежномъ содержаніи.

31. Семейства лицъ, умершихъ на службѣ въ Аральской флотиліи или въ Казалинскомъ портѣ, при оставленіи Туркестанскаго края, получаютъ на подъемъ *полугодовой окладъ* жалованья по чину покойнаго, по II разряду табели V Высочайше утвержденнаго 15 Апрѣля 1874 г. положенія о денежномъ содержаніи, и *прогоны до мѣста жительства* въ Россіи.

32. Начальникъ Аральской флотиліи и чины, указанные въ штатѣ управленія Казалинскимъ портомъ, по выслугѣ тамъ 10 и 20 лѣтъ пользуются *пенсіономъ*: въ первомъ случаѣ—въ размѣрѣ *полугодоваго*, а въ послѣднемъ — *годоваго* окладовъ жалованья, опредѣленнаго штатомъ; строевые же чины Аральской флотиліи (кромѣ Началь-

ника оной) за выслугу во флотиліи означенныхъ сроковъ, правомъ на пенсіи не пользуются.

Примѣчаніе 1. При исчисленіи сроковъ выслуги на пенсію, принимается въ расчетъ и время службы во флотиліи или портѣ до изданія сего положенія.

Примѣчаніе 2. Управляющему Морскимъ Министерствомъ предоставляется входить съ особыми представленіями въ Комитетъ Министровъ о назначеніи пенсій за выслугу 10-ти и 20-ти лѣтъ, въ производившихся до нынѣ размѣрахъ, строевымъ офицерамъ Аральской флотиліи, которые, будучи отправлены на службу во флотилію до изданія настоящаго положенія, выслужатъ тамъ упомянутые выше сроки.

33. Если офицеры и гражданскіе чины флотиліи или порта будутъ командированы изъ Туркестанскаго военнаго округа по дѣламъ службы внутрь Имперіи, то за время командировки, — сверхъ сохраняемаго имъ всего береговаго содержанія, которое они получали до командировки, и прогонныхъ денегъ на общемъ основаніи — имъ выдаются суточные — штабъ-офицерамъ отъ 2 до 4 руб., а оберъ-офицерамъ отъ 1 до 2 руб., по назначенію Главнаго Начальника округа, смотря по важности командировки, и квартирныя — по сухопутному о семъ положенію.

34. Офицерамъ и гражданскимъ чинамъ флотиліи и порта, получившимъ увольненіе въ отпускъ до 4-хъ мѣсяцевъ включительно въ мѣста, находящіяся внѣ раіона Туркестанскаго военнаго округа, производится получаемое ими жалованье по штату и столовыя деньги по занимаемой должности.

При невозвращеніи кого либо изъ такого отпуска по причинѣ перехода на службу въ другія мѣстности, не пользующіяся такими преимуществами,

взыскивается съ нихъ все содержаніе, произведенное за время свыше двухъ-мѣсячнаго отпуска.

Примѣчаніе. Другія условія увольненія чиновъ въ отпуски изъяснены въ приказѣ Его Императорскаго Высочества Генераль-Адмирала, отъ 5 Сентября 1869 года № 121.

35. Кампаніи, совершаемыя на судахъ Аральской флотиліи, при удостоеніи офицеровъ на основаніи Высочайшаго указа 15 Мая 1855 года къ ордену Св. Владиміра 4 ст. съ бантомъ за кампаніи, считаются полнымъ числомъ дней, безъ различія ходовыхъ отъ якорныхъ. При удостоеніи къ тому же ордену за выслугу 25 лѣтъ и бытность въ сраженіи руководствоваться Высочайшимъ повелѣніемъ, объявленнымъ въ приказѣ Его Императорскаго Высочества Генераль-Адмирала 24 Октября 1857 г. № 175, а за выслугу 35 лѣтъ руководствоваться ст. 486, т. I Св. Зак. Гражд. (изд. 1857 г.), и на основаніи этой статьи принимать каждые три года службы въ Аральской флотиліи или Казалинскомъ портѣ, подобно тому, какъ принимается служба въ Сибири, за четыре года службы въ прочихъ мѣстахъ Имперіи, подобными преимуществами непользующихся. Правило это распространяется и на чиновъ Аральской флотиліи и Казалинскаго порта, находившихся тамъ до изданія настоящаго положенія.

36. Коммисары флотиліи сравниваются по классу для чиновпроизводства и по разрядамъ для пенсій и мундировъ съ соотвѣтствующими чинами во флотѣ.

37. Чины Аральской флотиліи и Казалинскаго порта производятся въ слѣдующіе чины по линіи на общемъ основаніи по распоряженію Морскаго Министерства. Представленія же къ Высочайшимъ наградамъ, за отличія по службѣ, дѣлаются отъ Военнаго Министерства по соглашенію съ Морскимъ.

38. Ежегодное инспектированіе флотиліи производится Главнымъ Начальникомъ Туркестанскаго военнаго округа или лицомъ, по его назначенію.

Для изслѣдованія же состоянія флотиліи и порта во всѣхъ отношеніяхъ, какъ то: техническомъ, строевомъ и хозяйственномъ, не рѣже какъ черезъ три года, командировается лицо морскаго вѣдомства, по соглашенію Военнаго Министерства съ Морскимъ. Отчетъ о результатѣ произведеннаго осмотра представляется въ Военное и Морское Министерства.

Подлинное подписали:

Графъ Д. Милютинъ.

И. Лутковскій.

Баронъ Р. Бистромъ.

Владиміръ Назимовъ.

О. Ръзвой.

Михаилъ Раговскій.

В. Семка.

А. Минквицъ.

И. Ганецкій.

Баронъ Н. Меллеръ-Закомельскій.

А. Ганъ.

П. Волковъ.

Князь Н. Ф. Масальскій.

Д. Суходольскій.

А. Циммерманъ.

Н. Борсаковъ.

В. Раллъ.

Начальникъ Канцеляріи Военнаго Министерства,
Генералъ-Адъютантъ Мордвиновъ.

Скрѣпилъ: Дѣлопроизводитель *Арнольдъ.*

Г. Приложение къ ст. 4
и 6 Положенія.

На подлинномъ написано:

«ВЫСОЧАЙШЕ утверждено».

Подписалъ: Военный Министръ,

Генераль-Адъютантъ Графъ Милотинъ.

26 Января 1880 г.

ШТАТЪ

АРАЛЬСКОЙ ФЛОТИИЛИ.

ЗВАНІЕ ЧИНОВЪ И ДОЛЖНОСТЕЙ:	Число чиновъ.	И м ъ с о д е р ж а н і я в ъ г о д ѣ .						н о м у .						Всѣмъ.	ПРИМЪЧАНІЕ.				
		О д						н о м у .											
		По табелямъ положенія 1874 года.						По табелямъ положенія 1870 г.											
		Жалованья 3 разряда.		Столовыхъ.		Морского чина по количеству по 2 разряду.		Жалованья.				Морскихъ столовыхъ за 7 мѣсяцевъ.				За вооруженіе.		За разоруженіе.	
		Руб.	К.	Руб.	К.	Руб.	К.	Берегового за 3 и 5 мѣсяцевъ.		Морского за 9 и 7 мѣсяцевъ.		Руб.	К.			Руб.	Руб.	Руб.	К.
Начальникъ Аральской флотиліи (онъ же командиръ Казалинскаго порта и Аральскаго флотскаго полуэкипажа) изъ флотскихъ штабъ-офицеровъ	1	1800	—	2700	—	2940	—	—	—	—	—	—	—	—	7440	—	(а)Добавочнагосодержанія на основаніи ст. 25 полож. 15 Апрѣля 1874 г.		
<i>Командующихъ пароходами 3 ранга.</i>																			
Капитанъ-Лейтенантовъ (Могутъ быть и Лейтенанты):	2	1260	—	600	—	1218	—	—	—	—	—	—	—	—	6156	—			
<i>Командующихъ пароходами 4 ранга.</i>																			
Лейтенантовъ <i>Судовыхъ офицеровъ.</i>	4	900	—	420	—	840	—	—	—	—	—	—	—	—	8640	—			
Оберъ-офицеровъ корпуса флотскихъ штурмановъ	5	900	—	96 (а)	—	735	—	—	—	—	—	—	—	—	8655	—			
<i>Завѣдывающій судовой артиллеріею флотиліи.</i>																			
Оберъ-офицеръ корпуса Морской артиллеріи	1	900	—	96(а)	—	735	—	—	—	—	—	—	—	—	1731	—			
Письмоводитель (Коммисарь).	1	864	—	300	—	462	—	—	—	—	—	—	—	—	1626	—			
Казначей (Коммисарь).	1	864	—	300	—	462	—	—	—	—	—	—	—	—	1626	—			

ЗВАНІЕ ЧИНОВЪ И ДОЛЖНОСТЕЙ.	Число чиновъ.	И н ъ с о д е р О д						Ж а н і я в ь г о д ѣ, н о м у.						ПРИМЪЧАНІЕ.				
		По табелямъ положенія 1874 года.						По табелямъ положенія 1870 г.										
		Жалованья 8 разряда.		Столовыя.		Морского по- вольствія по 2 разряду.		Жалованья.		Морскихъ столовыхъ за 7 мѣсяцевъ.		За воору- женіе.			За разору- женіе.		Всѣмъ.	
		Руб.	К.	Руб.	К.	Руб.	К.	Берегового за 3 и 5 мѣсяцевъ.	Морского за 9 и 7 мѣсяцевъ.	Руб.	К.	Руб.	К.		Руб.	К.	Руб.	К.
Старшій врачъ	1	—	—	—	—	—	387	—	2079	—	462	—	—	—	2928	—		
Младшій врачъ	1	—	—	—	—	—	324	—	1539	—	—	—	—	1863	—			
Лекарскій помощникъ	1	—	—	—	—	—	184	50	783	—	—	—	—	967	50			
<i>Строевыхъ нижнихъ чиновъ.</i>																		
Боцмановъ	2	—	—	—	—	—	37	50	189	—	—	—	2	1	459	—		
Боцманматовъ	5	—	—	—	—	—	16	87 ^{1/2}	63	—	—	—	2	1	414	37 ^{1/2}		
Квартермейстеровъ	25	—	—	—	—	—	8	62 ^{1/2}	52	50	—	—	2	1	1603	12 ^{1/2}		
Артиллерійскихъ унтеръ-офицеровъ 1 статьи	2	—	—	—	—	—	28	50	99	75	—	—	2	1	262	50		
<i>Комендоровъ.</i>																		
Боцманмать или квартирмейстеръ	1	—	—	—	—	—	16	87 ^{1/2}	63	—	—	—	2	1	82	87 ^{1/2}		
Матросовъ 1 статьи	16	—	—	—	—	—	4	12 ^{1/2}	15	22 ^{1/2}	—	—	2	1	357	60		
<i>Рулевыхъ</i>																		
Старшихъ боцманматовъ или квартир- мейстеровъ	2	—	—	—	—	—	16	87 ^{1/2}	63	—	—	—	2	1	165	75		
Матросовъ	27	—	—	—	—	—	4	87 ^{1/2}	16	27 ^{1/2}	—	—	2	1	651	5		
<i>Марсовыхъ.</i>																		
Матросовъ	18	—	—	—	—	—	4	87 ^{1/2}	16	27 ^{1/2}	—	—	2	1	434	70		
<i>Музыкантовъ.</i>																		
Экипажный барабанщикъ, унтеръ-офи- церъ 2 статьи	1	—	—	—	—	—	8	62 ^{1/2}	52	50	—	—	2	1	64	12 ^{1/2}		

ЗВАНІЕ ЧИНОВЪ И ДОЛЖНОСТЕЙ.	Число чиновъ.	И м ъ с о д е р						ж а н і я в ъ г о д ѣ .								ПРИМѢЧАНІЕ.				
		О д						н о м у .												
		По табелямъ положенія 1874 года.						По табелямъ положенія 1870 г.												
		Жалованья 3 разряда.		Столовыхъ.		Морского ло- вольства по 2 разряду.		Жалованья.				Морскихъ столовыхъ за 7 мѣсяцевъ.		За воору- женіе.			За воору- женіе.		Всѣмъ.	
		Руб.	К.	Руб.	К.	Руб.	К.	Руб.	К.	Руб.	К.	Руб.	К.	Руб.	К.		Руб.	К.	Руб.	К.
Штабъ-горнисть, унтеръ-офицеръ 2 статьи	1	—	—	—	—	—	—	8	62 ¹ / ₂	52	50	—	—	2	1	64	12 ¹ / ₂			
Рядовыхъ барабанщиковъ и горни- стовъ	8	—	—	—	—	—	—	4	12 ¹ / ₂	15	22 ¹ / ₂	—	—	2	1	178	80			
М а т р о с о в ѣ .																				
1-й статьи	235	—	—	—	—	—	—	4	12 ¹ / ₂	15	22 ¹ / ₂	—	—	2	1	5252	25			
2-й статьи	118	—	—	—	—	—	—	3	37 ¹ / ₂	14	17 ¹ / ₂	—	—	2	1	2424	90			
<i>Нестроевыхъ нижнихъ чиновъ.</i>																				
П о д ш и п е р о в ѣ .																				
1-й статьи	3	—	—	—	—	—	—	37	50	189	—	—	—	2	1	688	50			
2-й статьи	3	—	—	—	—	—	—	33	—	120	75	—	—	2	1	470	25			
Б а т а л е р о в ѣ .																				
1-й статьи	1	—	—	—	—	—	—	37	50	189	—	—	—	2	1	229	50			
2-й статьи	1	—	—	—	—	—	—	33	—	120	75	—	—	2	1	156	75			
Артиллерійскій содержатель 2 статьи.	1	—	—	—	—	—	—	33	—	120	75	—	—	2	1	156	75			
П и с а р е й .																				
1-й статьи	2	—	—	—	—	—	—	28	50	78	75	—	—	2	1	220	50			
2-й статьи	6	—	—	—	—	—	—	24	—	68	25	—	—	2	1	571	50			
3-й статьи	6	—	—	—	—	—	—	18	75	63	—	—	—	2	1	508	50			

ПРИМЪЧАНІЯ:

1) Означенные въ семь штатѣ оклады опредѣлены за исключеніемъ всѣхъ установленныхъ, постоянныхъ вычетовъ: въ эмеритальную кассу морскаго вѣдомства, на госпиталь, медикаменты, пенсіонный и инвалидный капиталы и на библіотеки. Вычеты эти перечисляются изъ смѣтныхъ суммъ Военнаго Министерства въ подлежащіе капиталы морскаго вѣдомства.

2) Всѣ чины, въ семь штатѣ поименованные, за исключеніемъ медицинскихъ, получаютъ жалованье по тѣмъ чинамъ, въ коихъ будутъ состоять со дня вступленія въ степь, до возвращенія на Оренбургскую линію.

3) Денежное содержаніе, высчитанное въ семь штатѣ, по средней продолжительности плаванія, считая оное въ семь мѣсяцевъ, производится по дѣйствительной продолжительности плаванія изъ слѣдующихъ окладовъ:

а) Жалованье: всѣмъ офицерамъ и класснымъ чинамъ строеваго состава флотиліи, за исключеніемъ медицинскихъ—по третьему разряду табели I положенія 15-го Апрѣля 1874 г.; медицинскимъ чинамъ какъ береговое, такъ и морское—по 3 разряду табели I положенія 20-го Апрѣля 1870 г.; нижнимъ же чинамъ флотиліи береговое по 2 разряду, а морское по 3 разряду табели I положенія 20-го Апрѣля 1870 г.; добавочное же жалованье по табели III положенія 1870 г.

б) Столовая—по сравненію съ соответствующими должностями во флотѣ, по табели II положенія 15-го Апрѣля 1874 г.; морскія же старшему медику по сравненію со старшимъ врачомъ на судахъ I ранга по табели II положенія 20-го Апрѣля 1870 г.

в) Морское довольствіе: производится по второму разряду табели III положенія 15-го Апрѣля 1874 г. изъ окладовъ: Начальнику флотиліи по 420 р. въ гражданскій мѣсяць, командующимъ пароходами и паровымъ барвазомъ—по рангамъ сихъ судовъ, судовымъ офицерамъ корпуса флотскихъ штурмановъ и оберъ-офицеру

корпуса морской артиллерии по сравненію съ вахтенными начальниками, комиссарамъ же по сравненію съ оберъ-офицерами, назначенными въ кампанію для разныхъ служебныхъ обязанностей.

4) Независимо денежнаго содержанія, опредѣляемаго этимъ положеніемъ нижнимъ чинамъ флотиліи и двумъ портовымъ вахтерамъ, состоящимъ на береговой пищѣ, сверхъ установленной для войскъ Туркестанскаго Военнаго округа дачи сухопутнаго провіанта полагается приварочное довольствіе по сравненію съ чинами сухопутнаго вѣдомства, находящимися въ одномъ районѣ съ чинами Аральской флотиліи. Довольствіемъ этимъ нижніе чины удовлетворяются на точномъ основаніи положенія 20-го Апрѣля 1870 г. Во время же плаванія вахъ тѣмъ, которые будутъ находиться на судахъ, такъ и оставляемымъ для работъ и часовыми при портѣ производится довольствіе морскою провизіею въ размѣрѣ, указанномъ въ нормальной таблицѣ Высочайше утвержденной 16-го Іюля 1872 г. на основаніи Положенія 20-го Апрѣля 1870 года.

5) За вооруженіе и разоруженіе судовъ медицинскимъ чинамъ флотиліи производится морское жалованье на основаніи ст. 22—28 положенія о денежномъ содержаніи офицеровъ, медицинскихъ и классовыхъ чиновъ 20 Апрѣля 1870 г.; нижнимъ же чинамъ судовыхъ командъ полагается за вооруженіе по 2 р. и за разоруженіе по 1 р. на человѣка, на основаніи ст. 57 положенія о довольствіи командъ морскою провизіею 20-го Апрѣля 1870 г.

6) Зарабочія деньги производятся нижнимъ чинамъ употребляющимся для работъ валовыхъ и по мастерствамъ въ порту: унтеръ-офицерамъ по 4½ и рядовымъ по 3 коп. въ день, безъ различія времени года, а за праздничные дни вдвое на основаніи Высочайшаго повелѣнія, объявленнаго въ приказѣ Начальника Главнаго Морскаго Штаба, отъ 28-го Января 1832 г. № 117.

7) Весь вредить, потребный на денежное содержаніе чиновъ флотиліи, передается начальнику флотиліи на правахъ третьестепеннаго распорядителя, по кассовымъ правиламъ, и всѣ требовательныя на-это содержаніе вѣ-

домости, исходящія за его подписью, освобождаются отъ засвидѣтельствванія въ провѣркѣ удовлетворяемаго числа чиновъ, которая возлагается на его отвѣтственность.

Подлинныи подписали:

*Графъ Д. Милотинъ.
И. Лутковскій.
Баронъ Р. Бистромъ.
Владиміръ Назимовъ.
О. Ръзвой.
Михаиль Раговскій.
В. Семека.
И. Ганецкій.
Баронъ Н. Меллеръ-Закомельскій.
А. Ганъ.
П. Волковъ.
Князь Н. Ф. Масальскій.
Д. Суходольскій,
А. Минквицъ.
Н. Корсаковъ.
В. Ралъ.*

**Начальникъ Канцеляріи Военнаго Министерства,
Генераль-Адъютантъ Мордвиновъ.**

С в р ѣ п и л ѣ: Дѣлопроизводитель *Арнольди.*

II приложение къ ст. 4
и 16 Положенія.

На подлинномъ написано:

«ВЫСОЧАЙШЕ утверждень».

Подписаль: Военный Министръ,

Генераль-Адъютантъ Графъ Милотинъ.

26-го Января 1880 г.

Ш Т А Т Ъ

УПРАВЛЕНІЯ КАЗАЛИНСКИМЪ ПОРТОМЪ.

	Число чиновъ.	Содержаніе одному.			ВСЕГО.	Въ какомъ разрядѣ полагается должн.		
		Жалованья.	Столовыхъ.	Квартирн.		По чинопроводству.	По пенсіи.	По мундиру.
		Руб.	Руб.	Руб.				
Командиръ порта (онъ же Начальникъ Аральской флотвля) Штабъ-офицеръ флота.	1			казен или 500	—	—	—	—
Капитанъ надъ портомъ Штабъ-офицеръ флота .	1	1000	2500	500	4000	—	—	—
Офицеръ Корпуса корабельныхъ инженеровъ.	1	500	800	300	1600	—	—	—
Старшій портовый инженеръ-механикъ	1	700	1000	300	2000	VII	IV	II
Младшій портовый Инженеръ-механикъ	1	500	800	300	1600	VIII	V	III

Дѣлопроизводитель.	1	500	700	200	1400	VIII	V	III
Портовой содержатель.	1	500	500	200	1200	IX	VI	III
Вахтеровъ (унтеръ-офицераго званія) содержателей портоваго имущества	2	150	—	—	300	—	—	—
На наемъ токарей по металлу, литейщиковъ, слесарей, кузнецовъ, котельщиковъ, заклепщиковъ, модельщиковъ и вообще всѣхъ необходимыхъ для портовыхъ мастерскихъ мастеровыхъ, число коихъ не опредѣляется, но содержится въ мѣрѣ надобности, а также на наемъ, взаменъ положенныхъ по табели комплектаціи флотиліи, машинистовъ и прочихъ мастеровыхъ, въ случаѣ неимѣнія казенныхъ	—	—	—	—	14000	—	—	—
На ванцелярскіе расходы	—	—	—	—	150	—	—	—
На содержаніе перевозочныхъ средствъ порта.	—	—	—	—	100	—	—	—

ПРИМѢЧАНІЯ:

1) Показанные въ настоящемъ штатѣ оклады содержанія опредѣлены за исключеніемъ установленныхъ вычетовъ.

2) Полагаемые по сему штату должностныя лица пользующіяся казенными квартирами не получаютъ квартирныхъ денегъ.

3) Въ случаяхъ назначенія въ плаваніе, съ разрѣшенія Главнаго Начальника округа, офицера Корпуса Корабельныхъ

Инженеровъ или одного изъ портовыхъ, старшаго или младшаго, Инженеръ-механиковъ, для исполненія своихъ специальныхъ обязанностей, имъ производится, независимо отъ всѣхъ окладовъ по сему штату, морское довольствіе въ размѣрѣ: первымъ двумъ по 105 р., а послѣднему 72 р. въ мѣсяцъ, на основаніяхъ существующаго о семъ положенія 1874 года.

4) Въмѣсто двухъ портовыхъ Инженеръ-механиковъ допускается имѣть вольнонаемнаго механика изъ лицъ всякаго званія, но съ непремѣннымъ обязательствомъ отвѣтствовать за всѣ свои дѣйствія наравнѣ съ состоящими на дѣйствительной службѣ. Полное контрактное содержаніе вольнонаемнаго портоваго механика не должно превышать 3600 руб. въ годъ. Въ случаѣ назначенія съ разрѣшенія Главнаго Начальника округа, вольнонаемнаго механика въ плаваніе, онъ довольствуется пассажирскими деньгами, по одному рублю въ день, на точномъ основаніи существующаго о семъ положенія 1874 г.

5) Кредитъ, потребный для сего штата, передается Начальнику флотилии на правахъ третьестепеннаго распорядителя, и всѣ требовательныя, на денежное содержаніе, вѣдомости, исходящія за подписью Капитана надъ портомъ, свидѣлствуются Командиромъ порта, въ провѣрѣхъ удовлетворяемаго числа чиновъ, которая возлагается на его отвѣтственность.

П о д л и н н ы й п о д п и с а л и :

Графъ Д. Милютинъ.

И. Лутковскій.

Баронъ Бистромъ.

Владиміръ Назимовъ.

О. Ръзвой.

Михаиль Раговскій.

В. Семека.

А. Минковичъ.

И. С. Ганецкій.

Баронъ Н. Меллеръ-Закомельскій.

А. Ганъ.

П. Волковъ.

Князь Н. Ф. Масальскій.

Г. Суходольскій.

А. Циммерманъ.

Н. Корсаковъ.

В. Ралль.

Начальникъ Канцеляріи Военнаго Министерства,

Генераль-Адъютантъ Мордвиновъ.

С в р ѣ п и л ь: Дѣлопроизводитель Арнольдъ.

Приложение къ ст. 22 Положенія.

На подлинномъ написано:

«**ВЫСОЧАЙШЕ** утверждено».

Подписалъ: Военный Министръ

Генералъ-Адъютантъ Графъ Милютинъ,

26-го Января 1880 г.

Ш Т А Т Ъ

Морскаго Отдѣленія Штаба Туркестанскаго военнаго округа.

НАИМЕНОВАНИЕ ЧИНОВЪ.	Число чиновъ.	Имъ содержанія въ годъ.					
		О д н о м у .					
		Жалованье по 3-му разряду табели 1 Пол. 1874 г.		Столовыхъ.		Добавочнаго содержанія.	
Рубли.	Коп.	Рубли.	Коп.	Рубли.	Коп.		
Старшій Адъютантъ изъ флотскихъ штабъ- офицеровъ	1			600	—	1548	—
Помощникъ его, Лей- тенантъ	1			420	—	720	—
		} По чинамъ					
Писарей: (*)							
1-го класса.	1	64	80	—	—	—	—
2-го —	1	48	90	—	—	—	—
3-го —	1	32	70	—	—	—	—

(*) Изъ писарей Окружнаго Штаба.

ПРИМѢЧАНІЯ:

1) Показанные въ семь штатѣ оклады столовыхъ и добавочнаго содержанія, опредѣлены за исключеніемъ всѣхъ установленныхъ вычетовъ, а равно и въ эмеритальную кассу Морскаго вѣдомства, въ которую и перечисляются изъ смѣтныхъ суммъ Военнаго Министерства.

2) Жалованье старшему Адъютанту и его помощнику производится по 3-му разряду, Табелѣ 1-й, положенія о денежномъ содержаніи офицеровъ морскихъ командъ Высочайше утвержденнаго 15 Апрѣля 1874 года, причемъ уже квартирныхъ денегъ имъ не полагается.

3) Добавочное содержаніе старшему Адъютанту и его Помощнику производится въ теченіи всего года, и затѣмъ никакого морскаго довольствія въ случаяхъ командировокъ ихъ въ плаваніе, не производить.

П о д л и н н ы й п о д п и с а л и :

Графъ Д. Милютинъ.
И. Лутковскій.
Баронъ Р. Бистромъ.
Владиміръ Назимовъ.
О. Ръзвой.
Михаилъ Раговскій.
В. Семка.
А. Минкоичъ.
И. Ганецкій.
Баронъ Н. Меллеръ-Закомельскій.
А. Ганъ.
П. Волковъ.
Князь Н. Ф. Масальскій.
Д. Суходольскій.
А. Циммерманъ.
Н. Корсаковъ.
В. Ралъ.

Начальникъ Канцеляріи Военнаго Министерства,
Генералъ-Адъютантъ Мордвиновъ.

С к р ѣ п и л ъ : Дѣлопроизводитель *Арнольдъ.*

Приложение къ ст. 4 Положенія.

На подлинномъ написано:

«ВЫСОЧАЙШЕ утверждена»

Подписалъ: Военный Министръ,
Генераль-Адъютантъ Графъ Милютинъ.

26-го Января 1880 г.

Т А Б Е Л Ь

**КОМПЛЕКТАЦИИ СУДОВЪ АРАЛЬСКОЙ ФЛОТИЛИ И КОМАНДЪ
АРАЛЬСКАГО ФЛОТСКАГО ПОЛУЭКИПАЖА.**

Приложение къ ст. 26 Положенія.

На подлинной написано:

«ВЫСОЧАЙШЕ утверждена»

Подписалъ: Военный Министръ,
Генераль-Адъютантъ Графъ Милютинъ.

26-го Января 1880 г.

Т А Б Е Л Ь

**ПРЕДМЕТОВЪ ОБМУНДИРОВАНІЯ, ПОДАГАЕМЫХЪ НИЖНИМЪ
ЧІНАМЪ АРАЛЬСКАГО ФЛОТСКАГО ПОЛУОБЩАЖА.**

НАИМЕНОВАНИЕ КОМАНДЪ И ЗВАНІЙ НИЖНИХЪ ЧИНОВЪ.	НА И М Е Н О																В А Н І Е П Р Е Д М Е Т О В Ъ.															
	В т о р о с р о								ч і е.								С о б с т в е н н о с т ь.															
	Фуражка съ козырькомъ, подбородочнымъ ремнемъ и козыркой.	Суконный мундиръ.	Суконные брюки.	Пальто темнаго сукна.	Галстухъ.	Рубаха полотняная съ синими воротничкомъ и обшлагами.			Брюки полотняные.	Натяжная рубаха.	Синяя фланелевая рубаха.	Чахла къ фуражке.	Камъ.	Вапльнт.	Рукавицы суконныя	Наушники.	Рабочая рубаха и брюки изъ равендуса.	Рабочая рубаха и брюки изъ парусины № 7.	Подштанники.	Красочная куртка съ брюками.	Вязаная шерстяная фуфайка.	Сапожный товаръ на двѣ пары.	Портянки подкладочнаго холста.	Перчатки.	Полотенце.							
Сроки вещамъ.	1 годъ.	2 года.	1 годъ.	Пальто 3 года ремень безъ срока.	1 годъ.	1 годъ.		1 годъ.	1 годъ.	2 года.	1 годъ.		6 лѣтъ.	3 года.	3 года.	2 года.	1 годъ.	1 годъ.	1 годъ.	3 года.	1 годъ.	1 годъ.	3 года.	1 годъ.	1 годъ.							
Аральская Флотилія.																																
<i>Стрелковые чины.</i>																																
1) Боцманъ	1	1	1	1	1	3		1	1	1	3		1	—	1	—	—	—	2	—	1	1	2	1	2	2						
2) Артиллерійскіе унтеръ-офицеры 1 и 2 статьи	1	1	1	1	1	3		1	1	1	3		1	1	1	—	—	—	2	—	1	1	2	1	2	2						
3) Фельдфебель-боцманматъ	1	1	1	1	1	3		1	1	1	3		1	1	1	—	—	—	2	—	1	1	2	1	2	2						
4) Боцманматъ	1	1	1	1	1	3		1	1	1	3		1	—	1	—	—	—	2	—	1	1	2	1	2	2						
5) Квартирмейстеръ-фельдфебель	1	1	1	1	1	3		1	1	1	3		1	1	1	—	—	—	2	—	1	1	2	1	2	2						
6) Квартирмейстеръ	1	1	1	1	1	3		1	1	1	3		1	1	1	—	—	—	2	—	1	1	2	1	2	2						
7) Рулевой, марсовой сигнальщикъ и матросы 1 и 2 статьи	1	1	1	1	1	3		1	1	1	3		1	1	1	1	—	—	2	—	1	1	2	—	2	2						
8) Экипажный барабанщикъ и штабъ-горнисть	1	1	1	1	1	3		1	1	1	3		1	1	1	—	—	—	2	—	1	1	2	—	2	2						
9) Горнисть и барабанщ. рядовые	1	1	1	1	1	3		1	1	1	3		1	1	1	1	—	—	2	—	1	1	2	—	2	2						
<i>Нестрелковые.</i>																																
10) Подшивнера, баталеры, артиллерійскіе содержатели, машинные содержатели и фельдшера 1 и 2 статьи, писаря 1, 2 и 3 статьи и портовые вахтера	1	(*)1	1	1	1	3		1	1	—	3		1	1	1	—	—	—	2	—	1	1	2	—	2	2						
<i>Мастеровые.</i>																																
11) Плотники, конопатчики, парусники, коки, оружейники и ложники	1	1	1	1	1	3		1	1	1	3		1	1	1	1	—	—	2	—	1	1	2	—	2	2						
<i>Машинная команда.</i>																																
12) Унтеръ-офицеры 1 и 2 статьи	1	1	1	1	1	3		1	1	1	3		1	1	1	—	—	—	2	1	1	1	2	—	2	2						
13) Машинисты рядовые	1	1	1	1	1	3		1	1	1	3		1	1	1	1	—	—	2	1	1	1	2	—	2	2						
14) Кочегары рядовые	1	1	1	1	1	3		1	1	1	3		1	1	1	1	—	—	2	—	1	1	2	—	2	2						
(*) Срокъ мундира 1 годъ.																																

Примѣчанія:

1) Довольствіе нижнихъ чиновъ Аральской флотиліи и порта по части обмундированія и аммуниці производится на точномъ основаніи Положенія о довольствіи командъ Морскаго вѣдомства по этимъ частямъ и временныхъ правилъ при введеніи въ дѣйствіе этого положенія, объявленныхъ къ руководству по морскому вѣдомству при приказѣ Его Императорскаго Высочества Генераль-Адмирала 1874 г. за № 115, но съ выдачею, кромѣ того, тѣхъ предметовъ обмундированія, которые обозначены въ примѣчаніи къ настоящей табели, согласованной съ табелью № 1-й при вышеозначенномъ положеніи.

2) Независимо обмундированія, обозначеннаго въ этой табели, всѣмъ чинамъ Аральской флотиліи полагается: по одной курткѣ съ брюками изъ верблюжьяго сукна съ черными костяными пугавицами на два года; по одной парѣ рукавицъ кожаныхъ, варегъ шерстяныхъ, портянокъ изъ крестьянскаго сукна, срокомъ на одинъ годъ и одной парѣ сапогъ рабочаго товара и оружейная аммуниція по положенію для сухопутныхъ войскъ, для строевыхъ чиновъ кожаные чахлы на ружья срокомъ на 10 лѣтъ, а машинистамъ и кочегарамъ: кожаные башмаки съ двойными подошвами по двѣ пары, рукавицы парусинныя по 6 паръ, и фартуговъ равендучный, послѣдній и для мастеровыхъ на одинъ годъ.

3) Командующему войсками Туркестанскаго военнаго

округа предоставляется, по ходатайству Начальника Аральской флотиліи, заготовлять нѣкоторые предметы обмундированія изъ матеріаловъ мѣстнаго произведенія.

Подлинную подписали:

Графъ Д. Милотинъ.
И. Лутковскій.
Баронъ Р. Бистромъ.
Владиміръ Назимовъ.
О. Ръзвой.
Михаилъ Роговскій.
В. Семека.
А. Минквицъ.
И. Ганецкій.
Баронъ Н. Меллеръ-Закомельскій.
А. Ганъ.
П. Волковъ.
Князь Н. Ф. Масальскій
А. Суходольскій.
А. Циммерманъ.
Н. Корсаковъ.
В. Ралль.

Начальникъ Канцеляріи Военнаго Министерства,
 Генераль-Адъютантъ *Мордвиновъ.*

Скрѣпилъ: Дѣлопроизводитель *Арномди.*

в) БАЛТИЙСКАЯ ТАМОЖЕННАЯ КРЕЙСЕРСКАЯ ФЛОТИЛЯ.

№ 69.

МИНИСТЕРСТВО
 МОРСКОЕ.
 —
 ДЕПАРТАМЕНТЪ
 ИНСПЕКТОРСКІЙ.

Мая 2 дня 1880 года.

По приказанію ЕГО ИМПЕРАТОРСКАГО ВЫСОЧЕСТВА Генераль-Адмирала, Инспекторскій Департаментъ объявляетъ по Морскому вѣдомству, для свѣдѣнія и руководства, Высочайше утвержденное мнѣніе Государственнаго Совѣта по проекту положенія о Балтійской таможенной крейсерской флотилии и самое положеніе объ этой флотилии, Высочайше утвержденное 1-го минувшаго Апрѣля.

П о д п и с а л и:

Директоръ, Свиты ЕГО ВЕЛИЧЕСТВА, Контръ-Адмиралъ *Федоровской* и Дѣлопроизводитель *Любимовъ*.

Копія.

ЕГО ИМПЕРАТОРСКОЕ ВЕЛИЧЕСТВО воспослѣдовавшее мнѣніе въ Общемъ Собраніи Государственнаго Совѣта, по проекту положенія о Балтійской таможенной крейсерской флотиліи, Высочайше утвердить соизволилъ и повелѣлъ исполнить.

Подписалъ: Предсѣдатель Государственнаго Совѣта
КОНСТАНТИНЪ.

1 Апрѣля 1880 года.

МНѢНІЕ ГОСУДАРСТВЕННОГО СОВѢТА.

Выписано изъ Журналь Соединенныхъ Департаментовъ Государственной Экономіи и Законовъ 12 Января и Общаго Собранія 17 Марта 1880 г.

Государственный Совѣтъ въ Соединенныхъ Департаментахъ Государственной Экономіи и Законовъ и въ Общемъ Собраніи, разсмотрѣвъ представленіе Министра Финансовъ по проекту положенія о Балтійской таможенной крейсерской флотиліи, мнѣніемъ положилъ:

№ 192.
 (по кн. исход.)

1) Проектъ положенія о Балтійской таможенной крейсерской флотиліи представить на Высочайшее ЕГО ИМПЕРАТОРСКАГО ВЕЛИЧЕСТВА утвержденіе.

2) Съ введеніемъ въ дѣйствіе упомянутаго положенія, существующую нынѣ должность старшаго врача при управленіи крейсерскою флотиліею упразднить

и 3) Имѣющій образоваться остатокъ отъ суммы, ассигнованной по дѣйствующей смѣтѣ Департамента Таможенныхъ Сбс-

ровъ на производство морскаго довольствія чинамъ управленія означенной флотиліи, причислить къ свободнымъ ресурсамъ Государственнаго Казначейства.

Подлинное мнѣніе подписано въ журналахъ Предсѣдателями и Членами.

Подписаль: Съ подлиннымъ вѣрно: Государственный Секретарь *Е. Перетцъ*.

Повѣряль: Статсъ-Секретарь *Веселовскій*.

Вѣрно: Директоръ Департамента
Таможенныхъ Сборовъ *Качаловъ*.

Вѣрно: Дѣлопроизводитель *Любимовъ*.

На подлинномъ собственною Его Императорскаго Величества рукою писано: «*Быть по сему*».

Въ С.-Петербургѣ,

1-го Апрѣля 1880 года.

ПОЛОЖЕНІЕ

о Балтійской таможенной крейсерской флотиліи.

§ 1.

Для исполненія въ Балтійскомъ морѣ и его заливахъ морскаго надзора за неводвореніемъ суда и контрабанды, состоитъ особая таможенная крейсерская флотилія.

§ 2.

Суда крейсерской флотиліи составляютъ часть военнаго флота и числятся по спискамъ онаго; но, по особенноти возлагаемыхъ на нихъ обязанностей, въ мирное врѣмя находятся въ исключительномъ распоряженіи Министерства Финансовъ (по Департаменту Таможенныхъ Сборовъ).

§ 3.

Всѣ суммы на расходы по постройкѣ и содержанію судовъ флотиліи, а также по содержанію личнаго ея состава и по служебнымъ передвиженіямъ

чиновъ флотиліи, ассигнуются по смѣтѣ Министерства Финансовъ, по Департаменту Таможенныхъ Сборовъ.

§ 4.

Личный составъ управленія флотиліею составляютъ: командующій флотиліею, контръ-адмираль (можетъ быть и въ чинѣ капитана 1-го ранга), съ состоящими при немъ старшимъ флагъ-офицеромъ, инженеръ-механикомъ, корабельнымъ инженеромъ, офицеромъ морской артиллеріи и дѣлопроизводителемъ изъ гражданскихъ чиновниковъ. Личный же составъ офицеровъ и нижнихъ чиновъ судовыхъ командъ флотиліи опредѣляется ежегодно объявляемою по морскому вѣдомству, съ утверженія Адмиралтействъ-Совѣта, табелью комплектаціи судовъ.

Для завѣдыванія спеціальными дѣлами по управленію флотиліею состоитъ при Департаментѣ Таможенныхъ Сборовъ одинъ штабъ или оберъ - офицеръ флота.

§ 5.

Число судовъ флотиліи опредѣляется потребностями таможеннаго вѣдомства. Зачисленіе судовъ флотиліи въ ранги и разряды по снабженію опредѣляется Адмиралтействъ-Совѣтомъ, на общемъ основаніи.

§ 6.

Судамъ флотиліи, какъ судамъ военнымъ, присвоиваются военные: флагъ, гюйсъ и вымпелъ; а во

время пребыванія на суднѣ флагмана, поднимается и его флагъ, на общемъ основаніи.

§ 7.

Для остановки проходящихъ судовъ съ цѣлію произвѣсти имъ таможенный досмотръ, или при преслѣдованіи подозрѣваемыхъ судовъ, крейсера поднимаютъ на форъ-брамъ-стѣнѣ: днемъ—таможенный флагъ, а ночью—два синихъ фонаря, одинъ надъ другимъ.

§ 8.

Командующему флотиліею флагману присвоиваются права: въ морѣ—флагмана, отдѣльно командующаго во внутреннихъ водахъ, а по части хозяйственной—командира порта.

§ 9.

Всѣ чины флотиліи назначаются порядкомъ, устанавливаемымъ по соглашенію Министерствъ Морскаго и Финансовъ.

§ 10.

Нижніе чины назначаются во флотилію только съ полнымъ обмундированіемъ по морскому положенію. Все же добавочное обмундированіе, а также вооруженіе, амуниція и всѣ предметы, составляющіе судовую принадлежность, выдаются отъ Министерства Финансовъ, согласно вѣдомости, утверждае-

мой симъ Министерствомъ, по соглашенію съ Морскимъ Министерствомъ.

§ 11.

Чины флотилии, во все время службы въ оной, числятся въ своихъ командахъ, считаясь въ командировкѣ.

§ 12.

Флагману, офицерамъ, классному чиновнику и нижнимъ чинамъ флотилии береговое и морское довольствіе производится по окладамъ, установленнымъ для чиновъ Каспійской флотилии; причемъ Морское Министерство выдаетъ имъ изъ своихъ суммъ только одно жалованье по чину, установленное для чиновъ Балтійскаго флота; все же остальное содержаніе, какъ-то: добавочное жалованье до оклада каспійскихъ чиновъ, столовые деньги и морское довольствіе производятся въ размѣрахъ, установленныхъ для внутренняго плаванія, отъ Министерства Финансовъ изъ его суммъ. Сверхъ того, флагманъ и офицеры флотилии, а также и дѣлопроизводитель управленія оною, получаютъ, по примѣру генераловъ, штабъ и оберъ-офицеровъ пограничной стражи, пособіе къ жалованью и денежную награду. Послѣдняя назначается также отличнѣйшимъ нижнимъ чинамъ.

Примѣчаніе 1-е. Состоящій при Департаментѣ Таможенныхъ Сборовъ штабъ или оберъ-офицеръ флота получаетъ въ годъ: отъ Морскаго Министерства—жалованье по чину, установленное для чиновъ Балтійскаго флота, а отъ Министерства Финансовъ столовыхъ 1,200 р. и квартирныхъ 800 р., также пособіе къ жалованью и

денежную награду по примѣру прочихъ чиновъ флотиліи.

Примѣчаніе 2-е. Дѣлопроизводитель при управленіи флотиліей пользуется по чинопроизводству, мундиру и пенсіи правами дѣлопроизводителя управленія Ревельскимъ портомъ.

Примѣчаніе 3-е. Флагманъ, а также состоящіе при немъ офицеры и дѣлопроизводитель, получаютъ морское довольствіе, по средней сложности годоваго плаванія судовъ флотиліи, за 9 мѣсяцевъ ежегодно.

Примѣчаніе 4-е. На наемъ писцевъ, сторожей заготовленіе книгъ и на другіе канцелярскіе расходы флагману отпускается отъ Министерства Финансовъ 2,400 р. въ годъ.

Примѣчаніе 5-е. Нижніе чины флотиліи получаютъ приварочные деньги въ высшемъ размѣрѣ, устанавливаемомъ для нижнихъ чиновъ морскаго вѣдомства.

§ 13.

Чины флотиліи участвуютъ въ наградѣ за задержанную контрабанду наравнѣ съ чинами пограничной стражи.

§ 14.

Кампаніи судовъ крейсерской флотиліи считаются по заграничному положенію, т. е. полнымъ числомъ дней, безъ различія ходовыхъ отъ якорныхъ.

§ 15.

Чины флотиліи производятся въ слѣдующіе чины по линіи, на общемъ основаніи, по распоряженію Морскаго Министерства; представленія же къ Вы-

сочайшимъ наградамъ дѣлаются отъ Министерства Финансовъ, по предварительному соглашенію съ Морскимъ Министерствомъ.

§ 16.

По дѣлу собственно морскому и по управленію личнымъ составомъ флотиліи, начальствующія лица руководствуются морскими постановленіями, а относительно таможенной службы— постановленіями таможенными и распоряженіями Министерства Финансовъ.

§ 17.

За преступленія противъ таможенныхъ постановленій чины флотиліи предаются суду распоряженіемъ Директора Департамента Таможенныхъ Сборовъ; самый же судъ, какъ за эти преступленія, такъ и за преступленія по части строевой и дисциплинарной, производится въ морскихъ судебныхъ учрежденіяхъ, на общемъ основаніи.

§ 18.

О всѣхъ расходахъ, какъ по содержанію судовъ, такъ, и личного состава, флагманъ входитъ съ представленіемъ въ Департаментъ Таможенныхъ Сборовъ одинъ разъ въ годъ, для внесенія въ годовую смѣту. Своевременное ремонтированіе судовъ содержаніе ихъ въ исправности и надлежащее удовлетвореніе личного состава довольствіемъ возлагаются на отвѣтственность флагмана.

§ 19.

Починка судовъ флотиліи производится въ военныхъ портахъ, съ уплатою денегъ изъ суммъ таможеннаго вѣдомства, по требованіямъ Морскаго Министерства. Если же починка судовъ флотиліи въ военныхъ портахъ окажется неудобною, то представляется производить оную и у частныхъ судостроителей, по усмотрѣнію флагмана, съ разрѣшенія Департамента Таможенныхъ Сборовъ.

§ 20.

Шнуровыя книги, для веденія отчетности по судовому хозяйству, заготавливаются и выдаются крейсерамъ Морскимъ Министерствомъ; по окончаніи года книги эти повѣряются въ управленіи флотиліею и представляются затѣмъ на ревизію въ Государственный Контроль; шнуровыя же книги для веденія таможенныхъ дѣлъ выдаются по распоряженію Департамента Таможенныхъ Сборовъ.

§ 21.

Всѣмъ военнымъ судамъ флота вмѣняется въ обязанность оказывать таможеннымъ крейсерамъ, въ случаѣ надобности, всякое возможное содѣйствіе по преслѣдованію и задержанію контрабанды и ея провозителей.

§ 22.

Полицейскія власти обязываются оказывать чинамъ крейсерской флотиліи такое же содѣйствіе при

задержаніи контрабанды, какимъ, по таможенному уставу, они обязаны относительно чиновъ пограничной стражи.

§ 23.

Флотиліи предоставляется право имѣть на маякахъ своихъ наблюдателей, для надзора за судами, проходящими въ виду маяковъ. Посему смотрители и прислуга маяковъ обязаны удовлетворять всѣмъ законнымъ требованіямъ чиновъ крейсерской флотиліи.

§ 24.

При устройствѣ особыхъ сигналовъ для переговоровъ крейсеровъ съ прибрежною пограничною стражей, таможенное вѣдомство обязано въ точности соблюдать всѣ правила, указанныя маячными постановленіями.

Подписаль: Предсѣдатель Государственнаго Совѣта
КОНСТАНТИНЪ.

3) ОБРАЗОВАНИЕ КОРПУСОВЪ МОРСКАГО ВѢДОМСТВА.

КОРПУСЪ ИНЖЕНЕРЪ-МЕХАНИКОВЪ.

П Р И К А З Ъ
ЕГО ИМПЕРАТОРСКАГО ВЫСОЧЕСТВА
ГЕНЕРАЛЬ-АДМИРАЛА.

Въ Павловскѣ, Юля 19 дня 1880 года, № 60.

ГОСУДАРЬ ИМПЕРАТОРЪ въ 14 день Юля сего года Высочайше повелѣть соизволилъ:

Допустить на службу въ Корпусъ Инженеръ-Механиковъ молодыхъ людей, окончившихъ курсъ наукъ въ С.-Петербургскомъ Практическомъ Технологическомъ Институтѣ, въ ИМПЕРАТОРСКОМЪ Московскомъ Техническомъ училищѣ и въ другихъ учебныхъ заведеніяхъ 1-го разряда по механическому отдѣленію, съ тѣмъ, чтобы выпущенные изъ нихъ съ степенью инженеръ-технолога и съ званіями инженеръ-механика и механика-строителя, отбывшіе уже воинскую повинность, зачислялись на службу кондукторами корпуса инженеръ-механиковъ, не подвергаясь научному и практическому испытанію, а не отбывшіе еще воинской повинности поступали въ означенный корпусъ юнкерами и производились въ кондукторы, тоже безъ особыхъ испытаній, но по совершеніи не менѣе одного лѣтняго плаванія. Для окончившихъ же курсъ наукъ съ званіемъ технолога, право на производство въ кондукторы предоставлять не прежде выслуги въ званіи юнкера одного года, совершенія одного лѣтняго плаванія и выдержанія пракческаго испытанія въ знаніи устройства и дѣйствія паровыхъ судовыхъ механизмовъ.

По Инспекторскому Департаменту.

О такомъ Высочайшемъ повелѣніи объявляю по морскому вѣдомству, въ дополненіе правилъ о приѣмѣ вольноопредѣляющихся въ Морское вѣдомство и о прохожденіи ими службы, приложенныхъ къ приказу Временно-Управлявшаго Морскимъ Министерствомъ 29 Августа 1875 г. за № 105 (*), и предписываю принять къ надлежащему руководству.

Подписаль: Генераль-Адмираль КОНСТАНТИНЪ.

(*). См. Собр. Узак. 1875 г. № 99, стр. 543.

№ 122.

МИНИСТЕРСТВО

МОРСКОЕ.

ДЕПАРТАМЕНТЪ

ИНСПЕКТОРСКІЙ.

Инспекторскій Департаментъ объявляетъ по Морскому вѣдомству, для свѣдѣнія и руководства, прилагаемый въ копіи указъ Правительствующаго Сената за № 30835, — объ открытіи приѣма вольноопредѣляющихся въ корпусъ инженеръ-механиковъ.

Августа 13 дня 1880 юда.

П о д п и с а л и:

Директоръ, Свиты ЕГО ВЕЛИЧЕСТВА Контръ-Адмираль *Федоровской* и Дѣлопроизводитель *И. Яновъ.*

Указъ ЕГО ИМПЕРАТОРСКАГО ВЕЛИЧЕСТВА, САМОДЕРЖЦА ВСЕРОССИЙСКАГО, изъ Правительствующаго Сената Управляющему Морскимъ Министерствомъ.

По указу ЕГО ИМПЕРАТОРСКАГО ВЕЛИЧЕСТВА, Правительствующій Сенатъ слушали: рапортъ Управляющаго Морскимъ Министерствомъ, отъ 23-го Юля сего года за № 8680, при коемъ, на основаніи 56 ст. т. 1 Основ. Госуд. Законовъ, изд. 1875 г., представляетъ списокъ съ Высочайшаго повелѣнія, послѣдовавшаго въ 14 день сего Юля, объ открытіи приѣма вольноопредѣляющихся въ корпусъ инженеръ-механиковъ, и доносить, что къ приведенію въ исполненіе означенной Высочайшей воли распоряженіе по Морскому вѣдомству сдѣлано. Приказали: означенный рапортъ съ приложеніемъ, для припечатанія въ установленномъ порядкѣ, передать въ контору Сенатской Типографіи, о чемъ Управляющаго Морскимъ Министерствомъ увѣдомить указомъ. Юля 31 дня 1880 года.

4) Знамена и знаменные флаги.

П Р И К А З Ъ

ЕГО ИМПЕРАТОРСКАГО ВЫСОЧЕСТВА

ГЕНЕРАЛЬ-АДМИРАЛА.

Въ С.-Петербурѣ, Декабря 13 дня 1880 года, № 130.

ГОСУДАРЬ ИМПЕРАТОРЪ, въ 8-й день Ноября сего года, Высочайше повелѣть соизволилъ: имѣть въ строю знамена распущенными исключительно только на Высочайшихъ смотряхъ, если войска при этомъ въ парадной формѣ; за тѣмъ, даже и въ Высочайшемъ присутствіи, но если войска не въ парадной формѣ, а также во всѣхъ другихъ случаяхъ, какъ на ученіяхъ, такъ и при исполненіи гарнизонной службы, равно и при смотряхъ другихъ лицъ, хотя бы войска были на нихъ въ парадной формѣ,—полотно знамени обвертывать вокругъ древка и обвязывать темлякомъ, не надѣвая при этомъ чехла. При походной же формѣ, всегда надѣвать на знамя чехоль.

Такое Высочайшее повелѣніе, объявленное въ приказѣ по Военному вѣдомству 24 минувшаго Ноября № 326, предписываю принять къ руководству по Морскому вѣдомству относительно знаменъ и знаменныхъ флаговъ.

Подписаль: Генераль-Адмираль КОНСТАНТИНЪ.

По Инспекторскому Департаменту.

5) Хозяйство командъ.

П Р И К А З Ъ

ЕГО ИМПЕРАТОРСКАГО ВЫСОЧЕСТВА

ГЕНЕРАЛЬ-АДМИРАЛА.

Въ Павловскѣ, Мая 17 дня 1860 года, № 55.

ГОСУДАРЬ ИМПЕРАТОРЪ, въ 12-й день се-го Мая, согласно съ постановленіемъ Адмиралтействъ-Совѣта, Высочайше разрѣшить соизволилъ: дополнить § 2 правилъ для управленія хозяйственною частію флотскихъ экипажей, объявленныхъ при приказѣ Моемъ 19 Мая 1860 года за № 64, (*) ниже-слѣдующимъ примѣчаніемъ:

Примѣчаніе. „За такими выдѣлами, съѣстные суммы, остающіяся свободными, обращаются въ *запасный капиталъ*, расходуемый исключительно, съ разрѣшенія Управляющаго Морскимъ Министерствомъ, на первоначальное образованіе съѣстныхъ суммъ вновь формируемыхъ судовыхъ командъ, въ размѣрѣ 1 р. 50к. на человѣка, и къ капиталу сему присоединяются впредь съѣстные суммы остающіяся свободными отъ упраздняемыхъ командъ судовъ отчисляемыхъ къ порту“.

„Запасный капиталъ числится по отчетности тѣхъ экипажей въ которыхъ упразднились команды и хранится въ кредитныхъ учрежденіяхъ для приращенія процентами; въ случаѣ формированія новой команды,

По Инспекторскому Департаменту.

(*) См. Сист. Сбор. Ч. 2, № 89, стр. 302.

часть онаго, соотвѣтствующая числу людей по табели комплектаціи, передается въ тотъ экипажъ, къ которому приписано судно формируемой команды, если только таковая не будетъ имѣть собственной съѣстной суммы.“

О таковой Монаршей волѣ объявляю по Морскому вѣдомству къ должному руководству и исполненію.

Подписаль: Генераль-Адмираль КОНСТАНТИНЪ.

Постановления, относящіяся къ 2 части Собранія,
помѣщенныя въ другихъ его частяхъ.

1	Обязанности Портовыхъ окулистовъ относительно наблюденія за изслѣдованіемъ зрѣнія нижнихъ чиновъ. Назначеніе на эти должности Старшихъ Врачей и ординаторовъ безъ увеличенія штатнаго комплекта сихъ чиновъ.	<i>Часть 1-я, № 4.</i> Прик. Упр. М. М. 11 Сентября № 102.
2	Инструкція о правахъ и обязанностяхъ Завѣдывающаго Минною частью во флотѣ.	<i>Часть 4-я, № 31.</i> Прик. Е. И. В. Ген.-Адм. 29 Февраля № 25.
3	О формѣ обмундированія гражданскихъ чиновъ корпуса Морской Стрѣлельной части.	<i>Часть 4-я, № 52.</i> Прик. Е. И. В. Ген.-Адм. 2 Февраля № 17.
4	О траурѣ на знаменахъ, знаменныхъ флагахъ и музыкальныхъ инструментахъ по случаю кончины въ Бозѣ почившей Императрицы Маріи Александровны.	<i>Часть 4-я, № № 55 и 56.</i> Цирк. Инсп. Д-та 7 и 21 Юня № № 94 и 103.
5	О назначеніи мѣстныхъ офицеровъ во флагманскіе штабы и въ штабъ Начальника Мѣстнаго отряда.	<i>Часть 4-я, № 57.</i> Прик. Е. И. В. Ген.-Адм. 26 Января № 12.
6	О разрѣшеніи оставить на сверхсрочной службѣ музыкантовъ 1 и 2 статей. Новая вѣдомость званіямъ нижнихъ чиновъ, изъ которыхъ можно оставлять на сверхсрочной службѣ.	<i>Часть 4-я, № 85.</i> Прик. Е. И. В. Ген.-Адм. 16 Августа № 92.
7	О порядкѣ переводовъ нижнихъ чиновъ изъ одной команды въ другую и въ другое вѣдомство и обратно.	<i>Часть 4-я, № 86.</i> Цирк. Инсп. Д-та 16 Марта № 37.
8	О порядкѣ составленія письменныхъ свѣдѣній при перечисленіи въ запасъ нижнихъ чиновъ оканчивающихъ сроки службы въ дисциплинарныхъ частяхъ.	<i>Часть 4-я, № 92.</i> Цирк. Инсп. Д-та 1 Апрѣля № 50.
9	О доставленіи Александровскому Комитету о раненыхъ точныхъ свѣдѣній о полученныхъ нижними чинами ранахъ и увѣчьяхъ.	<i>Часть 4-я, № 95.</i> Цирк. Инсп. Д-та 13 Марта № 35.

- | | | |
|----|---|--|
| 10 | О порядкѣ составленія именныхъ списковъ на нижнихъ чиновъ, увольняемыхъ по болѣзни въ отпускъ или отставку. | <i>Часть 4-я, № 96.</i>
Цирк. Инсп. Д-та 10
Ноября № 149. |
| 11 | Объ исполненіи командами правилъ объ увѣдомленіи Полиціи о смерти нижнихъ чиновъ. | <i>Часть 4-я, № 101.</i>
Цирк. Инсп. Д-та 12
Мая № 80. |
| 12 | О присвоеніи флюгарки винтовой шхувѣ «Гонецъ». | <i>Часть 5-я, № 109.</i>
Цирк. Инсп. Д-та 5
Января № 3. |
| 13 | Новая таблица судовыхъ и шлюпочныхъ флюгарокъ. | <i>Часть 5-я, № 110.</i>
Цирк. Инсп. Д-та 2
Мая № 68. |
| 14 | Новое положеніе о приварочномъ довольствіи морскихъ командъ. | <i>Часть 11-я, №№ 143
и 144.</i> Прик. Е. И. В.
Ген-Адм. 16 Августа и
1 Сентября №№ 91 и 99. |
| 15 | О назначеніи на должности консультантовъ по хирургіи старшихъ врачей и ординаторовъ безъ увеличенія штатнаго комплекта сихъ чиновъ. | <i>Часть 13-я, № 152.</i>
Прик. Упр. М. М. 30
Октября № 106. |
| 16 | О распространеніи на Морское вѣдомство положенія о дисциплинарныхъ батальонахъ и ротахъ Воен. Сухоп. Вѣд. | <i>Часть 17-я, № 165.</i>
Прик. Е. И. В. Генер-
Адм. 8 Марта № 28. |
| 17 | О реформированіи нѣкоторыхъ Военно - Исправительныхъ ротъ въ дисциплинарные батальоны и роты. | <i>Часть 17-я, № 166.</i>
Цирк. Инсп. Д-та 7
Марта № 26. |
| 18 | О направленіи лицъ, подлежащихъ отправленію въ вѣрности. | <i>Часть 17-я, № 167.</i>
Цирк. Инсп. Д-та 19
Марта № 43. |
| 19 | О дисциплинарныхъ батальонахъ и ротахъ, въ которые должны быть направляемы нижніе чины Мор. вѣд. | <i>Часть 17-я №, 168.</i>
Цирк. Инсп. Д-та 24
Юня № 118. |

ЧАСТЬ 3-я.

УЧЕБНЫЯ ЗАВЕДЕНІЯ.

- 1) Посѣщеніе морскими офицерами Академій Военнаго вѣдомства и Горнаго Института.

№ 44.

МИНИСТЕРСТВО

МОРСКОЕ.

ДЕПАРТАМЕНТЪ

ИНСПЕКТОРСКІЙ.

Марта 19 дня 1880 юда.

Инспекторскій Департаментъ объявляетъ при семь по Морскому вѣдомству, для свѣдѣнія, копію съ циркуляра Главнаго Штаба, отъ 20-го Февраля сего года, за № 61, объ условіяхъ приема въ семь году офицеровъ въ Военно-Юридическую Академію.

П о д п и с а л и :

Директоръ, Генераль-Адъютантъ *Баронъ Таубе*
и Адъютантъ *Веселаго*.

*Копія.
Циркулярно.*

МИНИСТЕРСТВО

ВОЕННОЕ.

ГЛАВНЫЙ ШТАБЪ.

КАНЦЕЛЯРІЯ.

Столъ 1.

20-го Февраля 1880 года.

№ 61.

Объ условіяхъ пріема въ 1880 году офицеръ въ Военно-Юридическую Академію.

(По Главному Военно-Судному
Управленію).

Въ 31-й день минувшаго Января, Высочайше разрѣшено: допустить къ поступленію, въ семь году, въ Военно-Юридическую Академію тѣхъ изъ офицеровъ, принимавшихъ участіе въ военныхъ дѣйствіяхъ минувшей войны, которые, прослужа въ строю въ офицерскомъ званіи *не меньше трехъ лѣтъ* и удовлетворяя всѣмъ прочимъ, требуемыхъ закономъ, условіямъ, для поступленія въ Академію, будутъ удостоены къ тому ближайшимъ Начальствомъ.

На основаніи сего Высочайшаго повелѣнія и Высочайше утвержденнаго „Временнаго положенія о Военно-Юридической Академіи“ (объявленнаго въ приказѣ по Военному вѣдомству отъ 27-го Іюня 1878 года за № 183), пріемъ въ оную будетъ производиться съ точнымъ соблюденіемъ условій, изложенныхъ въ 11 и 40 ст. указаннаго „Временнаго Положенія“ и въ циркулярѣ Главнаго Штаба 1879 года № 67, (24-го Февраля), при чемъ, преимущественное право на зачисленіе въ Академію бу-

детъ предоставлено лицамъ уже отбывшимъ воинскую повинность въ дѣйствующихъ войскахъ, зачисленнымъ въ ратники ополченія или-же вовсе не подлежащимъ отбыванію воинской повинности (о чемъ при прошеніи должны быть представлены документы).

Требуемый означеннымъ циркуляромъ за № 67 повѣрочный экзаменъ отъ лицъ, желающихъ поступить въ спеціальный курсъ Академіи въ число гражданскихъ стипендіатовъ, со времени полученія которыми аттестатовъ или свидѣтельствъ о юридическомъ образованіи прошло три или болѣе года, будетъ произведенъ въ началѣ Сентября; всѣ-же прочія лица, имѣющія документы о полученномъ ими юридическомъ образованіи, принимаются въ спеціальный курсъ безъ испытанія.

П о д п и с а л ь:

Начальникъ Главнаго Штаба,
Генералъ-Адъютантъ Графъ Гейденг.

Скрѣпилъ: Правитель Канцеляріи *Витеньницкій.*

Вѣрно: Адъютантъ *Веселаго.*

МИНИСТЕРСТВО
МОРСКОЕ.
—
ДЕПАРТАМЕНТЪ
ИНСПЕКТОРСКІЙ.

Мая 11 дня 1880 года.

Инспекторскій Департаментъ объявляетъ при семь по Морскому вѣдомству, для свѣдѣнія, копію съ приказа по Военному вѣдомству, отъ 24 Марта, сего года за № 94, съ приложенною къ нему программю пріемнаго экзамена въ младшій классъ общаго курса Военно-Юридической Академіи.

П о д п и с а л и:

Директоръ, Свиты ЕГО ВЕЛИЧЕСТВА Контръ-Адмиралъ *Федоровской* и Адъютантъ *Веселаго*.

П Р И К А З Ъ
по
ВОЕННОМУ ВѢДОМСТВУ.

С.-Петербургъ. Марта 24-го дня 1880 года.

№ 94.

Предлагаю принять къ руководству, съ будущаго 1881 года, прилагаемая при семъ программы пріемнаго экзамена въ младшій классъ общаго курса Военно-Юридической Академіи, утвержденныя мною на основаніи п. 2 ст. 105 Временнаго Положенія о Военно-Юридической Академіи (Приложеніе къ ст. 4 (Примѣч. С. В. В. 1869 года XV. по II прод.)

Подписаль: Военный Министръ,
Генералъ-Адъютантъ Графъ Милютинъ.

По Главн. Военно-Судному Управл.

*Приложеніе къ приказу
по военному ведомству
отъ 24 Марта за № 94.*

ПРОГРАММЫ

**ВСТУПИТЕЛЬНОГО ЭКЗАМЕНА ВЪ МЛАД-
ШІЙ КЛАССЪ ОБЩАГО КУРСА ВОЕНО-
ЮРИДИЧЕСКОЙ АКАДЕМІИ.**

Утверждены Военнымъ Ми-
нистромъ 22 Марта 1880 года.

ОГЛАВЛЕНИЕ ПРОГРАММЪ.

	Стран.
1) Русскій языкъ	7
2) Политическая исторія	17
3) Географія	33
4) Физика и Химія	38
5) Военная Администрація	46
6) Уставы о внутренней и гарнизонной службѣ.	53
7) Иностранные языки	59

1. РУССКІЙ ЯЗЫКЪ.

Испытанія по Русскому языку состоятъ въ письменныхъ сочиненіяхъ и устныхъ разсужденіяхъ на заданныя темы, съ цѣлью удостовѣренія въ знаніи языка и умѣннн владѣть имъ, какъ въ изустномъ, такъ и письменномъ изложеніи. При испытаніяхъ обращается вниманіе: а) *въ словесныхъ разсужденіяхъ*—на связность, плавность и послѣдовательность изложенія, ясность и отчетливость произношенія (*) и в) *въ письменныхъ сочиненіяхъ*—на послѣдовательное и правильное развитіе и изложеніе темы въ грамматическомъ, стилистическомъ и логическомъ отношеніяхъ.

Примѣчаніе. Темы избираются преимущественно такія, которыя находятся въ связи съ изученными образцами русскихъ писателей, упоминаемыми въ прилагаемой программѣ новой русской литературы (отъ Петра I до настоящаго времени). Темы для разсужденій могутъ быть даны по разнымъ предметамъ научныхъ свѣдѣній въ предѣлахъ, назначенныхъ для испытанія курсовъ русской словесности, исторіи, географіи.

Отъ экзаменуемыхъ требуется знаніе важнѣйшихъ произведеній *новаго* періода русской литературы (отъ Петра I до настоящаго времени), такъ какъ письменныя сочиненія и устныя разсужденія на заданныя темы, относящіяся къ исторіи русской словесности, стоятъ въ связи съ изученіемъ произведеній *новаго* періода литературы.

(*) На послѣднее обстоятельство экзаменационная коммисія обращаетъ особенное вниманіе.

А) НОВЫЙ ПЕРІОДЪ РУССКОЙ ЛИТЕРАТУРЫ (отъ Петра I до настоящаго времени).

Преобразовательная эпоха. Дѣятельность Петра I въ пользу просвѣщенія. Противники и сотрудники его въ этомъ дѣлѣ.

Кн. А. Д. Кантемиръ. Свѣдѣнія о его жизни разборъ его сатиры: «Къ уму моему». Характеристики дѣйствующихъ лицъ. Форма его сатиры. Переводы Кантемира. Значеніе его оригинальныхъ и переводныхъ трудовъ.

М. В. Ломоносовъ. Біографія его. Ложно-классицизмъ и теорія подражанія. Вліяніе Буало и Гюнтера. Важнѣйшія оды Ломоносова: «Ода изъ Іова», «Вечернее размышленіе о Божіемъ величествѣ, по случаю великаго сѣвернаго сіянія», «На день восшествія на престолъ Императрицы Елисаветы Петровны (1747 г.)». Окончательное введеніе тоническаго стихосложенія. «Ода на взятіе Хотина».

Похвальныя (ораторскія) слова Елисаветѣ Петровнѣ и Петру I.

Ломоносовъ, какъ ученый; многосторонность его научныхъ занятій. Заслуги Ломоносова въ дѣлѣ развитія литературнаго языка. Сочиненія его по теоріи языка и словесности.

А. П. Сумароковъ. Краткія свѣдѣнія о его жизни. Начало сценическихъ представленій въ Россіи. Иностранныя труппы. Основаніе національнаго театра. **Ө. Г. Волковъ** и Ярославскій театръ. Сумароковъ, какъ представитель ложно-классической трагедіи. Его піесы. Сумароковъ, какъ сатирикъ баснописецъ.

Г. Р. Державинъ. Біографія его. Взглядъ его на поэта и поэзію. Дѣленіе его одъ и характеристики ихъ. Разборъ его одъ: «Фелица», «Видѣніе Мурзы», «На смерть кн. Мещерскаго», «Богъ», «Вельможа». Отличительныя черты языка одъ. Значеніе его стихотворенія «Памятникъ».

Д. И. Фонъ-Визинъ. Біографія его. Задача его комедій: «Бригадиръ» и «Недоросль». Содержание ихъ. Историческое и художественное значеніе ихъ. Характеристика главныхъ дѣйствующихъ лицъ: Бригардирши, Иванушки, Простаковой, Митрофанушки, Стародума. Связь комедій съ дѣйствительностію.

Н. М. Карамзинъ. Біографія его. Дружеское общество. Вліяніе Н. И. Новикова и его кружка. Путешествіе за границу. «Письма русскаго путешественника». Значеніе ихъ по содержанию и формѣ. Введеніе сентиментализма. «Бѣдная Лиза», «Наталья боярская дочь». Вліяніе Ж. Ж. Руссо. Карамзинъ, какъ журналистъ и историкъ. «Московскій журналъ», «Вѣстникъ Европы». Научное, художественное и патріотическое значеніе его: «Исторіи Государства Россійскаго».

Преобразование русскаго языка и споры по этому вопросу съ Шипковымъ и его школою.

И. А. Крыловъ. Его біографія. Первоначальная его литературная дѣятельность. Крыловъ, какъ журналистъ. Направленіе его журналовъ въ связи съ направленіемъ въ басняхъ. Басни Крылова, художественная ихъ сторона; слогъ и языкъ басенъ.

В. А. Жуковскій. Свѣдѣнія о его жизни. Романтизмъ и его исторія. Сущность романтизма Жуковскаго. Отличительныя черты его поэзіи Элегія и баллада, какъ главныя формы поэзіи Жуковскаго. «Сельское владѣніе», «Теопъ и Эскинъ», «Таинственный посѣтитель», «Людмила», «Свѣтлана». Жуковскій, какъ переводчикъ. Значеніе его переводовъ: «Торжество побѣдителей», «Кубокъ», «Графъ Габсбургскій», «Орлеанская дѣва», «Шильонскій узникъ», «Ундина», «Наль и Дамаянти», «Рустемъ и Зорабъ», «Одиссея». Языкъ и стихъ Жуковскаго.

А. С. Пушкинъ. Біографія его въ связи съ написаніемъ произведеній. Характеръ его лирическихъ произведеній перваго періода (1814—1817 г.г.). «Воспоминаніе въ Царскомъ селѣ», «Посланіе къ сестрѣ», «Мечъ»

татель», «Наѣздникъ», «Пѣвецъ». Элегическое настроеніе поэзіи Пушкина. Взглядъ его на поэта и поэзію. «Пророкъ», «Поэтъ», «Чернь». Вліяніе Державина, сказавшееся въ одахъ Пушкина. «Наполеонъ на Эльбѣ», «Полководецъ», «Клеветникамъ Россіи».

Эпическія произведенія Пушкина. «Русланъ и Людмила», «Кавказскій плѣнникъ», «Цыганы», «Бахчисарайскій фонтанъ». Содержаніе ихъ. Характеристика главныхъ дѣйствующихъ лицъ. Вліяніе Байрона. «Полтава» и «Мѣдный Всадникъ». Содержаніе ихъ и характеристика дѣйствующихъ лицъ.

Романъ «Евгеній Онѣгинъ». Содержаніе его. Характеристика дѣйствующихъ лицъ. Общественное и художественное значеніе этого романа.

Проза Пушкина «Капитанская дочь». Содержаніе этой повѣсти и характеристика дѣйствующихъ лицъ. «Исторія Пугачевского бунта».

Драматическія произведенія Пушкина. «Борисъ Годуновъ». Содержаніе драмы и основная ея идея. Характеристика главныхъ дѣйствующихъ лицъ: Годунова и Самозванца; второстепенныхъ: Марины, Шуйскаго и Пимена. Вліяніе Шекспира и Карамзина. «Скупой рыцарь». Содержаніе и характеристика дѣйствующихъ лицъ.

Отпоръ ложно-классицизму и стремленіе къ народности. Замѣчаніе о языкѣ и стихѣ Пушкина.

А. С. Грибоѣдовъ. Его біографія. Первоначальные литературные опыты. Содержаніе комедіи «Горе отъ ума». Характеристика главныхъ дѣйствующихъ лицъ: Фамусова, Молчалина, Скалозуба, Чацкаго, Репетилова и его кружка. Общественное и художественное значеніе комедіи. Языкъ комедіи.

М. Ю. Лермонтовъ. Свѣдѣнія о его жизни. Отличительныя черты его поэзіи. Вліяніе Байрона и Пушкина. «Демонъ», «Ангель», «Мцыри», «Дума». Взглядъ его на поэта и его дѣятельность. «Поэтъ», «Пророкъ». Содержаніе и значеніе слѣдующихъ поэтическихъ произведеній: «Два великана», «Бородино», «Споръ», «Пѣсня

про Царя Ив. Васильевича, молодого опричника и удалого купца Калашникова». Содержаніе романа «Герой нашего времени». Характеристика главныхъ дѣйствующихъ лицъ: Бѣлы, дѣвушки контрабандистки, Азамата, Казбича, Максима Максимыча, Грушницкаго, княжны Мери и Печорина. Идея романа. Общественное и художественное его значеніе.

Н. В. Гоголь. Свѣдѣнія о его жизни. Первоначальная литературная дѣятельность Гоголя. «Вечера на хуторѣ близъ Диканьки». Содержаніе разсказовъ и особенности ихъ въ отношеніи изображенія мѣстныхъ нравовъ и обычаевъ. «Тарасъ Бульба». Значеніе этого произведенія въ связи съ характеристикой дѣйствующихъ лицъ.

Содержаніе и художественное значеніе повѣстей: «Старосвѣтскіе помѣщики», «Шинель». Особенности юмора въ этихъ повѣстяхъ.

Содержаніе комедіи «Ревизоръ». Идея комедіи. Характеристика главныхъ дѣйствующихъ лицъ. Общественное значеніе комедіи.

Поэма «Мертвыя души». Планъ поэмы; содержаніе ея и характеристика главныхъ дѣйствующихъ лицъ. Комизмъ и юморъ, какъ главные элементы сатиры Гоголя. Гоголь, какъ представитель, такъ называемой, натуральной школы.

В) ПРЕДСТАВИТЕЛИ ПОЗДНѢЙШЕЙ ЛИТЕРАТУРЫ.

И. А. Гончаровъ. «Обыкновенная исторія». Содержаніе романа. Типы, выведенные въ лицѣ дяди и племянника Адуевыхъ. «Обломовъ». Содержаніе романа. Типъ, выведенный въ лицѣ Обломова. Сходство этого типа съ Онѣгиннымъ и Печориннымъ. Характеристика Штольца и Ольги. Общественное значеніе романа. Обломовщина.

«Обрывъ». Содержаніе романа. Характеристика главныхъ дѣйствующихъ лицъ: Марка Волохова, Райскаго и Вѣры.

И. С. Тургеневъ. «Записки Охотника». Общее содержаніе и значеніе записокъ. Характеристика Хоря и Овсянникова, Калиныча и Касьяна, «Дворянское Гнѣздо». Основная идея романа и его содержаніе. Характеристика Лизы и Лаврецаго, Варвары Павловны Лаврецкой, Пашина и Марфы Тимофеевны. Общественное значеніе романа. Содержаніе и значеніе повѣстей: «Рудинъ» и «Наканунѣ». Характеристика главных дѣйствующихъ лицъ: Рудина и Натальи, Инсарова и Елены.

«Отцы и дѣти». Содержаніе романа. Типы выведенные въ лицѣ Андрея Кирсанова и Базарова. Одинцова и ея отношенія къ Базарову. Общественное значеніе романа «Дымъ». Содержаніе романа въ связи съ характеристикой главныхъ дѣйствующихъ лицъ: Литвинова, Потугина и Ирины.

«Новь». Содержаніе романа въ связи съ характеристикой дѣйствующихъ лицъ: Нежданова, Остроумова, Паклина, Маркелова, Соломина, Сипягина, Коломейцева, Машуриной и Маріанны.

А. Н. Островскій. Содержаніе комедіи «Свои люди сочтемся». Характеристика главныхъ дѣйствующихъ лицъ: Самсона Силыча Большова, Подхалюзина и Липочки. Содержаніе комедій: «Бѣдность не порокъ» и «Въ чужомъ пиру похмѣлье». Характеристика главныхъ дѣйствующихъ лицъ: Гордѣя и Любима Торцевыхъ, Тита Титыча Брускова.

Характеристика самодурства.

Ф. М. Достоевскій. Содержаніе романа «Преступленіе и Наказаніе». Задача романа. обстоятельная характеристика личности преступника — Раскольникова. Второстепенныя личности: Разумихина, Лузина и Свидригайлова.

Содержаніе романа «Бѣсы» въ связи съ характеристикой дѣйствующихъ лицъ: Степана и Петра Верховенскихъ, Шатова, Корнилова, Ставрогина, Толкаченко, Лихутина, Кормазина.

А. О. Писемскій. Содержаніе романа «Тысяча душъ». Характеристика главнаго дѣйствующаго лица—Калиновича. Сходство этого типа съ Чичиковымъ.

Содержаніе романа «Взбаламученное море» въ связи съ характеристикой главнаго дѣйствующаго лица—студента Бакланова.

Содержаніе романа «Въ водоворотѣ» въ связи съ характеристикой главнаго дѣйствующаго лица—Елены. Сходство этого типа съ личностію Базарова.

Гр. А. Н. Толстой. Хроника его: «Война и Миръ». Изложеніе событій, сопровождавшихъ Бородинскую битву и занятіе Москвы Французами. Общественное и художественное значеніе хроники въ связи съ характеристикой главныхъ дѣйствующихъ лицъ, взятыхъ изъ высшаго класса: Кутузова, Наполеона, Багратіона, Барклай-де-Толли; изъ средняго и низшаго: Николая Ростова, Тимохина, Тушина, Платона, Каратаева, Военные разсказы: «Казакъ» и «Рубка лѣса».

Содержаніе и характеристика главныхъ дѣйствующихъ лицъ.

Н. А. Некрасовъ. Взглядъ его на поэзію сравнительно съ Пушкинскою въ піесахъ: «Поэтъ и Гражданинъ», «Муза». Содержаніе и значеніе слѣдующихъ произведеній поэта: «Въ дорогѣ», «Забытая деревня», «Огородникъ», «Отрывки изъ записокъ Гр. Гаранскаго», «Въ деревнѣ», «Власъ», «Саша», «Родина», «Тишина», «Несчастные», «На Волгѣ», «Рыцарь на часъ», «Крестьянскія дѣти», «Похороны», «Коробейники», «Морозъ красный носъ», «Русскія женщины».

Примѣчаніе. Отъ экзаменуемыхъ требуется знакомство по крайней мѣрѣ хотя съ однимъ изъ вышеозначенныхъ произведеній каждаго изъ авторовъ позднѣйшаго періода

РУКОВОДСТВА:

Евстафіева. «Новая русская литература (отъ Петра I до настоящаго времени)».

Орлова. «Курсъ исторіи русской литературы». Выпуски I и II.

Галахова. «Исторія русской словесности» (учебникъ для среднихъ учеб. завед.).

Стоюнина. «Руководство для историческаго изученія замѣчательнѣйшихъ произведеній (до новѣйшаго періода)».

Водовозова. «Новая русская литература (отъ Жуковскаго до Гоголя включительно)».

Сосницкаго. «Исторія русской литературы».

ПОСОБІЯ:

Полеваго. «Исторія русской литературы въ очеркахъ и біографіяхъ».

Галахова. «Исторія русской словесности древней и новой».

Смирновскаго. «Пособіе при изученіи русской словесности». Выпускъ III (отъ Ломоносова до Карамзина), вып. IV (отъ Карамзина до Пушкина), вып. V (отъ Пушкина до новѣйшаго времени).

Караулова. «Очерки исторіи русской литературы».

Попова. «Пособіе при изученіи образцовъ русской литературы».

Миллера. Русская литература послѣ Гоголя (публичныя лекціи).

2. ВСЕОБЩАЯ И РУССКАЯ ИСТОРИЯ.

1) ВСЕОБЩАЯ ИСТОРИЯ.

а) Древняя.

Очеркъ исторіи Китая и Индіи. Государственное устройство и религія; Конфуцій и Будда; ихъ жизнь и ученіе.

Древній Египеть до покоренія его Персами: характеръ страны, государственное устройство, религія, памятники и обзоръ главныхъ событій.

Ассиро-Вавилоняне и Финикіяне: мореплаваніе, торговля; главные города и колоніи Финикіянтъ. Карфагенъ.

Исторіи древней Персіи до начала войны съ Греками; завоеванія Кира въ Азіи, Камбиза въ Африкѣ. Дарія Гистаспа въ Европѣ. Религія древнихъ Персовъ, Государственное устройство при Даріѣ Гистаспѣ.

Исторія Греческихъ государствъ до возвышенія Спарты и Аѣинъ: мѣстность и обитатели древней Греціи, чужеземныя поселенія, героическій періодъ Греціи (Гомеръ), религія и государственный и общественный бытъ древней Греціи; передвиженія племенъ, колоніи Грековъ и измѣненія въ формахъ правленія.

Спарта и Аѣины. Государственное и общественное устройство ихъ. Ликургъ, Драковъ, Солонъ, Пизистратъ и Клисѣенъ.

Греко-Персидскія войны: поводъ къ войнѣ, походы Мардарія и Датиса: походъ Ксеркса; война съ Персами на морѣ подъ начальствомъ Павзанія и Кимона.

Соперничество Аѣинъ со Спартою: правленіе Перикла, политическое могущество и гегемонія Аѣинъ; развитіе при немъ демократіи; процвѣтаніе искусствъ; домашній бытъ; Пелопонезская война и слѣдствія ея.

Гегемонія Спарты и Фивъ; возстаніе Кира младшаго; походъ Агезилая и Анталкидовъ миръ; соперничество Фивъ и Спарты до обоюднаго ихъ паденія.

Возвышеніе и господство Македоніи при Филиппѣ и Александрѣ. Личность Александра Великаго, его походы и распаденіе его монархіи.

Судьба Македоніи и Греціи послѣ Александра Македонскаго до покоренія ихъ Римлянами; очеркъ исторіи Египта при Птоломеяхъ и Сиріи при Селевкидахъ; Александрійская образованность.

Исторія Рима до конца VI ст.; очеркъ географіи и этнографіи древней Италиі; религія, основаніе Рима; періодъ царей; устройство Рима по законодательству Сервія Туллія; начало республики.

Борьба патриціевъ съ плебеями до половины IV ст. и внѣшнія войны Римлянъ въ эту эпоху: начало борьбы по изгнаніи царей, учрежденіе трибуната; стремленіе плебеевъ къ уравниенію въ правахъ съ патриціями и-борьба ихъ: 1) за поземельную собственность, 2) законы, 3) права брака и 4) государственныя должности. Законы Лицинія и Секстія и окончательное уравниеніе сословій въ Римѣ. Завоеваніе Этруріи или Вейентинская война и раззореніе Рима Галлами. Завоеванія Римлянъ до окончанія Пуническихъ войнъ; войны, съ Самнитянами и Тарентійцами; Пуническія войны; завоеванія Римлянъ на Востокѣ.

Политика Римлянъ въ отношеніи къ покореннымъ ими народамъ и городамъ; полное право Римскаго гражданства; Латинское право; Италійское право; колоніи, муниципіи и провинціи. Перемѣна римскихъ правовъ, увеличеніе рабства, оптиматы и пролетаріи. Братья Гракхи.

Марій и Сулла; диктаторство Суллы; возвышеніе Помпея и его войны; заговоръ Катилины и Цицеронъ.

Время триумвиратовъ и переходъ республики въ имперію; междуусобія Цезаря и Помпея, Октавія и Антонія, единодержавіе Августа.

Исторія Римской Имперіи до Діоклетіана; внутреннее управленіе Августа и внѣшнія его предпріятія; Тиверій, Неронъ, Веспасіанъ, Титъ и Д омиціанъ; рас-

ширеніе Римской Имперіи при Траянѣ; наиболѣ замѣчательные императоры эпохи военнаго деспотизма.

Исторія Римской Имперіи со временъ Діоклетіана до паденія западной ея части; Діоклетіанъ и его реформа государственнаго устройства. Константинъ Великій, торжество христіанства, административное раздѣленіе Римской Имперіи и судьба западной ея части до паденія.

Государственный и общественный бытъ Римлянъ: классы населенія, комиціи и сенатъ, магистраты, консулы, цензоры, преторы, эдилы и проч., провинціи, доходы римскаго государства; изящныя искусства и полезныя сооруженія; военное искусство.

Религіозныя учрежденія и празднества. Домашній бытъ, воспитаніе Римлянъ, положеніе женщинъ; развитіе литературы, философскія школы, наука права; наиболѣ замѣчательные юристы.

б) Среднихъ вѣковъ.

Этнографическій очеркъ историческаго міра въ началѣ христіанской эры. Галлы и Германцы, ихъ страна, характеръ, обычаи и религія. Движеніе Германцевъ въ предѣлы Западной Римской Имперіи и основаніе въ ней первыхъ Германскихъ государствъ при Гоноріѣ и Валентиніанѣ III. Походы Атиллы въ Галлію и Италію.

Исторія Франковъ и судьба прочихъ Германскихъ государствъ, образовавшихся въ предѣлахъ Западной Римской Имперіи до временъ Карла Великаго.

Карль Великій: его войны, принятіе императорскаго титула; сношенія съ Византійской Имперіей; административное дѣленіе монархіи Карла, войско, судъ, просвѣщеніе.

Распаденіе Карловой монархіи и образованіе новыхъ государствъ въ западной Европѣ. Развитіе феодальной системы и составъ феодальнаго общества. Рыцарство.

Происхожденіе папской власти и начало раздѣленія церкви на восточную и западную; состояніе папской власти въ половинѣ VI ст. и задача политики папъ съ этого времени, Григорій I, отношеніе папъ къ Лонгобардамъ, и Карловингамъ; Николай I и Фотій. Лже-Исидоровы декреталии.

Соединеніе Италіи съ Германіею въ одну священную Римскую Имперію подъ управленіемъ Саксонскаго дома и борьба съ папами за инвеституру при императорахъ Франконскаго дома; борьба Генриха I и Оттона I съ Венграми; возстановленіе имперіи Оттономъ; Генрихъ IV и папа Григорій VII. Реформы Григорія VII.

Византійская Имперія до крестовыхъ походовъ: Юстиніанъ; завоеванія Велизарія и Нарсеса, постройки его, кодексъ законовъ, Левъ Исавріанинъ и иконоборство; Македонская династія и отношенія къ Русскимъ; окончательное раздѣленіе церкви на восточную и западную.

Возвышеніе Аравитянъ: бытъ Аравитянъ до VII ст., Магометъ и его ученіе; завоеванія Аравитянъ. Состояніе Магометанскаго міра при началѣ крестовыхъ походовъ.

Крестовые походы: причины и поводъ, Готфридь Бульонскій и основаніе Іерусалимскаго королевства; духовно-рыцарскіе ордена; паденіе Іерусалимскаго королевства; Саладинъ, Фридрихъ I, Ричардъ I и Филиппъ II. Латинская имперія, походъ Фридриха II и походы Людовика IX. Слѣдствія крестовыхъ походовъ.

Начало борьбы монархіи съ феодализмомъ во Франціи при первыхъ Капетингахъ, въ Англіи при первыхъ Плантагенетахъ: Людовикъ VI и коммуны; Филиппъ II и Альбигойцы; Генрихъ II и Тома Бекетъ; Іоаннъ Безземельный и великая хартія льготъ; Людовикъ IV и его законы; Генрихъ III и нижній парламентъ; Филиппъ IV; Эдуардъ I.

Столѣтняя борьба Англіи съ Франціей съ половины XIV до половины XV ст. Притязанія Эдуарда III. Битвы при Креси, Пуатье, Азинкурфъ и ихъ послѣдствія. Генрихъ VI и Карлъ VII. Жанна д'Аркъ.

Людовикъ XI, борьба его съ Карломъ Смѣлымъ и другими вассалами и результатъ ея; внутреннія учрежденія Людовика XI, заботы его о правосудіи и просвѣщеніи. Война бѣлой и алой розъ; Генрихъ VI.

Гогенштауфены и Вельфы; происхождение и права ихъ; борьба Фридриха I въ сѣверной Италіи и присоединеніе южной при Генрихѣ VI; Фридрихъ II и Иннокентій III; паденіе Гогенштауфеновъ въ Германіи и Италіи. Великое междуцарствіе; кулачное право. Ганзейскій союзъ.

Исторіи Германіи со 2-й половины XIII ст. до начала XIV ст.; Рудольфъ Габсбургскій и происхождение Швейцарскаго союза; Карлъ IV, золотая булла; великій расколъ церкви; Гуссъ и Гусситскія войны при Сигизмундѣ; происхождение Габсбургской монархіи.

Этнографическій очеркъ славянскихъ племенъ въ IX вѣкѣ. Распространеніе христіанства среди славянъ и главнѣйшія событія изъ исторіи западныхъ и южныхъ славянъ до конца X вѣка. Государства на Пиринейскомъ полуостровѣ и въ Скандинавіи въ средніе вѣка.

Постепенное паденіе Восточной Имперіи при Палеологахъ: отношеніе ея къ османскимъ туркамъ; завоеванія Мурада въ Европѣ и битва при Коссовѣ; Баязеть и Тамерланъ; паденіе Константинополя.

Средневѣковый бытъ въ западной Европѣ: управленіе, горожане, торговля, цехи, крестьяне и ихъ повинности, монашескіе ордена; положеніе Евреевъ.

Судъ и законы въ средніе вѣка, значеніе римскаго права, просвѣщеніе, схоластика и университеты. Абельяръ и Элоиза. Вліяніе аравійской образованности. Искусства, архитектура, замѣчательныя постройки, живопись и музыка. Исторіографія и поэзія; пѣснь о Роландѣ, пѣснь о Нибелунгахъ; Дантъ.

в) Н о в а я .

Главнѣйшія открытія и изобрѣтенія въ XIV и XV стол. и перемѣны, произведенныя ими въ общественныхъ отношеніяхъ. Морскія открытія въ концѣ XV и

началъ XVI стол., восточный путь въ Остъ-Индію Португальцевъ, западный путь Испанцевъ. Слѣдствіе морскихъ открытій для европейскихъ государствъ. Возрожденіе наукъ и искусствъ.

Образованіе Испанской монархіи и борьба за Италію. Походы Карла VIII въ Италію; соперничество Франциска I и Карла V.

Реформація въ Германіи: причины и поводъ; Лютеръ и Тецель; Вормскій сеймъ и Вартбургъ; крестьянская война и анабаптисты, Шмалькальденская война и Аугсбургскій миръ.

Реформація въ Швейцаріи и Франціи: Цвингли и Кальвинъ, Гизы и Бурбоны; религіозныя войны до Нантскаго эдикта. Генрихъ IV и Сюлли. Ришелье. Мазарини.

Реформація въ Англіи: реформа Генриха VIII, католическая реакція въ правленіе Маріи Тюдоръ: окончательное утвержденіе реформы при Елизаветѣ. Начало морскаго могущества Англіи.

Католическая реакція въ XVI вѣкѣ: орденъ иезуитовъ и его устройство. Правленіе Филиппа II, отпаденіе Нидерландовъ и присоединеніе Португаліи.

Англія при Стюартахъ, отношеніе Іакова I къ парламенту, борьба съ парламентомъ Карла I. Республика. Возстановленіе Стюартовъ.

30-ти лѣтняя война: причина и поводъ, лига и унія. Богемскій періодъ и битва при Бѣлой Горѣ. Датскій періодъ. Шведскій періодъ: Густавъ Адольфъ и Валленштейнъ; Французскій періодъ, условія Вестфальскаго мира.

Упадокъ императорской власти въ Германіи послѣ Вестфальскаго мира. Леопольдъ I. Возстаніе Венгровъ. Война съ Турціей. Осада Вѣны. Миръ въ Карловицѣ.

Англія во второй половинѣ XVII и началѣ XVIII вѣка. Возстановленіе Стюартовъ, внутренняя политика Карла II. Виги и Тори. Іаковъ II и паденіе Стюартовъ. Правленіе Вильгельма III и королевы Анны.

Франція при Людовикѣ XIV; характеръ внутренней политики его. Замѣчательные министры Людовика и ихъ дѣятельность.

Завоевательные планы Людовика XIV и его войны съ сосѣдями. Утрехтскій миръ. Отмѣна Нантскаго эдикта. Истощеніе Франціи въ концѣ правленія Людовика XIV.

Регентство Филиппа Орлеанскаго во Франціи. Финансовая система Джона Ло и финансовый кризисъ. Людовикъ XV. Борьба съ парламентомъ.

Возвышеніе Пруссіи. Битва при Фербеллинѣ. Фридрихъ I, Король Прусскій. Фридрихъ II Великій, война за Испанское наслѣдство, семилѣтняя война. Внутренняя политика Фридриха II. Внутренняя и внѣшняя политика Иосифа II въ Австріи.

Англія въ правленіи трехъ Георговъ. Дѣятельность Вальполя и Питта. Колоніальное могущество Англіи. Остъ-Индская компанія.

Образованіе республики Сѣверо-Американскихъ штатовъ. Колоніальная политика Англіи и возстаніе Сѣверо-Американскихъ колоній. Вашингтонъ и Франклинъ. Устройство республики.

г) Новѣйшая.

Эпоха правительственныхъ реформъ въ Европѣ; реформы Фридриха II, Иосифа II, Густава III и другихъ европейскихъ государей; характеръ реформъ. Уничтоженіе ордена іезуитовъ. Главныя реформы Екатерины II: коммисія депутатовъ, учрежденіе о губерніяхъ, жалованная грамота дворянству, городское положеніе. Крестьяне, финансы, образованіе и литература. Россія въ концѣ царствованія Екатерины II.

Умственное движеніе во Франціи передъ революціей. Монтескье, Вольтеръ и Жанъ-Жакъ Руссо. Энциклопедисты. Людовикъ XVI. Тюрго. Невкеръ. Французская

революція 1789 г. Созваніе *Etats généraux*. Національное собраніе. Штурмъ Бастиліи. Эмиграція. Король и національное собраніе въ Парижѣ. Преобразование Франціи по конституціи 1791 г.

Національное законодательное собраніе. Союзъ Австріи и Пруссіи противъ Франціи. Манифестъ Герцога Брауншвейгскаго, усиленіе волненія во Франціи и Сентябрьскіе дни. Учрежденіе національнаго конвента. Судьба короля. Терроръ. Борьба между Монтаньярами и Жирондистами и казнь Жирондистовъ. Директорія и отношеніе ея къ Голландіи, Италіи и Швейцаріи.

Наполеонъ Бонапартъ. Его походъ въ Италію. Египетская экспедиція. Бонапартъ—первый консулъ. Битва при Маренго. Наполеонъ Императоръ Французовъ.

Борьба Россіи и Европы съ Франціей. Павелъ I. Внутреннія распоряженія. Походъ Суворова въ Италію. Александръ I. Третья коалиція противъ Франціи. Самовластіе Наполеона. Борьба Россіи и Пруссіи съ Наполеономъ. Тильзитскій миръ. Могущество Наполеона. Война Россіи съ Швеціей и Турціей. Война Франціи съ Испаніей.

Отечественная война 1812 г. Причина и поводъ ея войнѣ. Нашествіе Наполеона; планъ войны, схватки подъ Витебскомъ. Подвигъ Невѣровскаго; оборона Смоленска; заслуга Барклай-де-Толли.

Кутузовъ, Бородино 26 Августа. Совѣтъ въ Филяхъ. Оставленіе Москвы, вѣздъ Наполеона въ Москву и пожаръ Москвы. Народная война. Партизаны. Отступленіе Французовъ. Березинская переправа.

Низверженіе Наполеона. Германское движеніе и война съ Наполеономъ въ 1813 и 1814 г.г. Взятіе Парижа. Отреченіе Наполеона. Его административная дѣятельность. Кодексъ Наполеона. Возстановленіе Бурбоновъ. Сто дней.

Эпоха Конгрессовъ. Вѣнскій конгрессъ и главнѣйшія его постановленія. Устройство Германской Имперіи. Священный союзъ. Причины новыхъ волненій въ Евро-

нѣ. Движеніе въ Германіи, революція въ Испаніи и Италіи. Конгрессъ Троппау-Лайбахскій; конгрессъ въ Веронѣ.

Внутренняя дѣятельность въ царствованіе Александра I. Учрежденіе министерствъ. Сперанскій. Государственный Совѣтъ. Преобразование министерствъ. Финансы. Образование. Свободные хлѣбопашцы. Арачеевъ и военныя поселенія. Тайныя общества въ Россіи.

Царствованіе Николая I. Восшествіе на престолъ; 14 Декабря. Война съ Персією. Закавказье до Николая I. Паскевичъ-Эриванскій. Туркманчайскій миръ.

Образованіе Греческаго Королевства. Положеніе христіанъ въ Турціи. Возрожденіе и возстаніе Грековъ. Борьба за независимость. Наваринскій бой. Турецкая война. Адрианопольскій миръ. Независимость Греціи.

Освобожденіе придунайскихъ христіанъ. Положеніе Сербовъ подъ игомъ Турокъ. Ускоки. Начало движеній въ Сербіи. Надежды на Россію. Возстаніе Сербовъ. Кара-Георгій. Вліяніе Россіи. Милошъ Обреновичъ. Сербское Княжество. Румынія.

Возрожденіе западныхъ и южныхъ славянъ. Пробужденіе національности. Панславизмъ. Чехи. Сербь. Болгары. Восточный вопросъ.

Франція отъ Вѣнскаго конгресса до іюльской революціи. Людовикъ XVIII. Карль X. Іюльская революція и ея вліяніе на Европу. Сверженіе Карла X. Образование Бельгійскаго государства.

Возстаніе въ Польшѣ. Учредительная хартія. Тайныя общества. Матежь въ Варшавѣ. Усмиреніе Польши и уничтоженіе польской конституціи.

Внутренняя дѣятельность Императора Николая I. Полное собраніе законовъ и сводъ законовъ; новыя постановленія о сословіяхъ и инвентарныя положенія. Возсоединеніе униатовъ. Финансы. Образование.

Франція при Людовикѣ Филиппѣ. Внутренняя и внѣшняя политика его. Политическія партіи и оппозиція со стороны парламента. Возстаніе въ Парижѣ. Февральская революція 1848 г. Людовикъ Наполеонъ—президентъ республики.

Мартовскія движенія въ Германіи и Италиі. Мартовская революція въ Германіи; Прусская революція 1848 г.; революція въ Австрійской Имперіи. Движеніе Чеховъ. Возстаніе Венгерцевъ и итальянцевъ. Битва при Кустоцѣ. Помощь Россіи и усмиреніе Венгрии. Возстаніе въ Римѣ.

Англія въ правленіе Вильгельма IV и королевы Викторіи. Внѣшняя и внутренняя политика. Ирландско-католическій вопросъ. Билль о реформѣ, хлѣбные законы.

Восточная война 1853—56 г. Причины и поводъ къ войнѣ. Военныя дѣйствія противъ Турокъ. Вмѣшательство Англіи и Франціи. Осада Севастополя. Продолженіе войны при Императорѣ Александрѣ II. Паденіе Севастополя и взятіе Карса. Парижскій миръ.

Покореніе Кавказа. Занятіе Туркестанской области. Приамурскій край. Мятежь въ Польшѣ.

Обзоръ событій въ западной Европѣ. Итальянская война. Объединеніе Италиі. Мексиканская экспедиція Австро-Прусская война. Французско-Прусская война. Война Россіи съ Турціей.

Реформы Императора Александра II. Отмѣна крѣпостнаго права и тѣлесныхъ наказаній. Земскія учрежденія; новыя суды. Всесловная воинская повинность. Открытіе и преобразованіе учебныхъ заведеній.

Взглядъ на культуру XIX вѣка. Примѣненіе силы пара Фультономъ. Стефенсонъ. Изобрѣтеніе телеграфа. Паденіе невольничества.

РУКОВОДСТВА:

1) «Руководство по всеобщей исторіи» (курсъ старшаго возраста), составлено Иловайскимъ.

- 2) Атласъ историческій къ изученію исторіи древней, среднихъ вѣковъ и новой, Иордана, 9-е изд.
- 3) «Исторія Греціи и Рима» Гуревича.
- 4) «Курсъ средней исторіи» Е. Бѣлова.
- 5) «Курсъ исторіи новыхъ временъ» Шульгина.
- 6) «Курсъ новѣйшей исторіи» Н. Григоровича.

ПОСОБІЯ:

- 1) «Курсъ всеобщей исторіи» Вебера, переводъ Корша 1862 года.
- 2) «Исторія человѣческой культуры», Кольба.
- 3) «Древняя исторія Востока», Зайцева.
- 4) «Исторія Греціи и Рима» Оскара Іегера.
- 5) «Исторія среднихъ вѣковъ въ ея писателяхъ», М. Стасюлевича.
- 6) «Историческая Христоматія по новой и новѣйшей исторіи», Гуревича.
- 7) «Исторія Французской революціи Минье», подъ редакціею Арсеньева.
- 8) Стасюлевича «Средніе вѣка».
- 9) «Новѣйшая Исторія отъ Вѣнскаго конгресса до Парижскаго мира», Ф. Лоренцо.
- 10) «Исторія XVIII и XIX вѣва», Шлоссера.

2) РУССКАЯ ИСТОРИЯ.

Восточная Европа въ IX вѣкѣ. Главнѣйшія черты Славянскаго быта по сказаніямъ Византійскихъ хронографовъ и отечественныхъ лѣтописаній.

Важнѣйшія поколѣнія восточныхъ славянъ и первые города. Сосѣди восточныхъ славянъ: Литва, Финны, Турецко-татарскіе народы. Происхождение Русскаго государства,

Первые русскіе князья. Княженіе Рюрика. Аскольдъ и Диръ. Походы Олега по Днѣпру и въ Грецію. Первый договоръ Русскихъ съ Греками. Походы Игоря на

Византию и на Древлянъ. Договоръ Игоря съ Греками. Княженіе Ольги и ея крещеніе въ Константинополь. Святопольъ и его походы въ Болгарію. Усобица между его сыновьями.

Княженіе Владиміра. Взглядъ на языческую религію славянъ. Крещеніе Владиміра и Кіевлянъ. Распространеніе христіанства. Кирилль и Меѳодій.

Сыновья Владиміра: Святопольъ, Борисъ, Глѣбъ, Ярославъ. Единодержавіе Ярослава. Забота его о распространеніи христіанства и о просвѣщеніи духовенства. Русская правда, раздача удѣловъ сыновьямъ. Развитіе удѣльно-вѣчевой системы. Причины княжескихъ усобицъ. Любечскій съѣздъ. Владиміръ Мономахъ и его поученіе къ дѣтямъ. Мономаховичи и Ольговичи.

Андрей Боголюбскій. Перенесеніе великокняжескаго стола во Владиміръ. Распаденіе Руси на отдѣльныя независимыя княжества и судьба ихъ до покоренія Руси Монголами.

Новгородская община. Географическое положеніе общины и самаго Новгорода. Пятинны и концы. Вѣче. Князь. Посадникъ. Владыка Новгородскій. Торговля древняго Новгорода. Пригороды Новгородскіе. Начало Ливонскаго ордена.

Монгольское иго. Завоеванія Чингисъ-Хана. Битва на р. Калкѣ. Нашествіе Батя. Золотая орда. Въ чемъ заключалась зависимость Руси отъ Татаръ. Внутреннее состояніе удѣльно-вѣчевой Руси. Князь. Вѣче. Дружина. Смерды. Холопы. Судопроизводство. Торговля и искусства. Церковь и борьба съ язычествомъ. Монашество. Просвѣщеніе.

Раздѣленіе Руси на сѣверовосточную и югозападную. Княженіе Александра Невскаго. Невская битва и ледовое побоище. Отношеніе къ ханамъ. Усобицы между его сыновьями. Судьба югозападной Руси до возвышенія Литвы при Гедиминѣ.

Подпаденіе югозападной Руси подъ власть Литвы. Литва. Миндовгъ. Соединеніе Литвы съ Галичемъ при Шарвнѣ Даниловичѣ. Гедиминъ. Битва при Ирпени.

Ольгердъ. Ягелло. Крещеніе Литвы и первое соединеніе Литвы съ Польшею. Витовтъ.

Основаніе города Москвы. Борьба между Москвою и Тверью за первенство. Іоаннъ Калита и отношеніе его къ хану Узбеку и удѣльнымъ князьямъ. Ордынскіе выходы. Митрополія въ Москвѣ. Сыновья Калиты. Черная смерть. Митрополитъ Алексѣй.

Дмитрій Донской. Борьба съ Тверью и Рязанью. Куликовская битва и послѣдствія ея. Духовное завѣщаніе Донскаго. Княженіе Василя. Нашествіе на Москву Тамэрлана и Едигея. Борьба съ Витовтомъ.

Василій II Темный. Борьба его съ Юріемъ Галицкимъ и его сыновьями. Ослѣпленіе великаго князя. Послѣднія междуусобія, Казань. Крымъ и ханство Касимовское. Обстоятельства, способствовавшія возвышенію Москвы.

Княженіе Іоанна III. Паденіе Новгорода. Присоединеніе Твери и другихъ областей. Сверженіе татарскаго ига. Борьба съ Литвою. Бракъ съ Софіею Палеологъ и его слѣдствія. Жидовская ересь. Постройки Іоанна III. Правительственная дѣятельность. Судебникъ.

Василій III. Паденіе Пскова. Конецъ удѣламъ. Война съ Литвою и Татарами. Внутренняя политика великаго князя. Максимъ Грекъ. Рожденіе Іоанна Грознаго. Правленіе Глинской и бояръ; воспитаніе Іоанна.

Іоаннъ IV Грозный. Принятіе царскаго титула. Сильверстъ и Адашевъ. Реформы Іоанна. Самоуправленіе общинъ. Земскій Соборъ. Судебникъ и Стоглавъ. Завоеванія на востокъ: покореніе царства Казанскаго и Астраханскаго. Походъ на Крымъ. Завоеваніе Сибири. Ермакъ и его сподвижники. Борьба съ Польшею за Ливонію и паденіе Ливонскаго ордена. Начало торговыхъ сношеній съ Англіею. Эпоха казней. Опричина и земщина. Митрополитъ Филиппъ. Погромъ Новгородскій.

Царствованіе Θεодора Іоанновича. Борисъ Годуновъ — Правитель. Война съ Швеціею. Прикрѣпленіе крестьянъ

къ землѣ. Учрежденіе патриаршества. Убіеніе Царевича Дмитрія.

Смутное время. Правленіе Годунова. Лже-дмитрій I. Царствованіе Василя Шуйскаго. Тушинскій воръ. Скопинъ-Шуйскій. Семибоарщина. Народное движеніе противъ Поляковъ. Патриархъ Гермогенъ. Троицкая Лавра. Мининъ и Пожарскій. Земскій Соборъ. Избраніе Михаила Феодоровича на царство.

Западная Русь въ XVI и первой половинѣ XVII вѣка. Перечень русскихъ земель, вошедшихъ въ составъ Польско-Литовскаго государства. Польское вліяніе. Городовое устройство (магдебургское право). Люблинская гражданская унія. Церковная унія. Брестскій соборъ. Православныя братства. Угнетеніе крестьянъ. Евреи въ Западной Руси. Казачество. Малороссія и Запорожье до Богдана Хмѣльницкаго.

Царствованіе Михаила Феодоровича. Очищеніе государства отъ враговъ внутреннихъ. Война съ Швеціею. Осада Смоленска. Миръ на р. Поляновкѣ. Азовское дѣло. Патриархъ Филаретъ и внутреннія дѣла. Земскій Соборъ 1642 года.

Алексѣй Михайловичъ: Морозовъ и внутреннія волненія. Законодательство. Финансовыя затрудненія. Казацкое и крестьянское движенія. Стенька Разинъ. Патриархъ Никонъ и дѣла церковныя. Начало раскола. Возстаніе Малороссіи. Богданъ Хмѣльницкій. Борьба Россіи съ Польшею и сосѣдями за Малороссію. Сотрудники царя Алексѣя: Бояринъ Матвѣевъ и Ордынъ-Нащokinъ.

Царствованіе Феодора Алексѣевича. Окончаніе споровъ за Малороссію. Бахчисарайскій миръ. Уничтоженіе мѣстничества. Славяно-Греко-Латинская Академія. Правленіе Царевны Софіи. Двоевластіе. Стрѣлецкій бунтъ. Крымскіе походы. Паденіе Софіи и начало единой державы Петра Великаго.

Внутреннее состояніе удѣльно-вѣчевой и Московскои Руси. Царь. Сословія. Управление. Судопроизводство. Естественныя произведенія. Торговля. Промышленность. Доходы. Домашній бытъ. Положеніе женщины. Войско.

Церковь. Искусства. Образованность. Литература. Иноземное вліяніе.

Первые годы правленія Петра Великаго. Покореніе Азова. Путешествіе Петра за границу. Швеція послѣ Вестфальскаго мира. Союзъ противъ Карла XII. Великая сѣверная война. Пораженіе подъ Нарвой. Походъ Карла въ Польшу. Основаніе Петербурга. Полтавская побѣда.

Прутскій походъ. Русскіе въ Швеціи. Ништадтскій миръ. Персидскій походъ.

Преобразованія Петра Великаго. Войско и флотъ. Табель о рангахъ. Коллеги, учрежденіе Сената и Синода. Гильдіи и городское управленіе. Полиція. Заботы Петра объ образованіи, промышленности и торговлѣ. Отношеніе Петра къ расколу. Ассамблеи. Образъ жизни Петра. Сотрудники Петра. Судъ надъ Алексѣемъ Петровичемъ. Кончина Петра.

Первые преемники Петра Великаго. Екатерина I и Петръ II. Меншиковъ и Долгорукіе. Правительственныя распоряженія. Замыслы Верховнаго Совѣта и вступленіе на престолъ Анны Іоанновны. Дѣла внутреннія и внѣшнія въ ея царствованіе. Биронъ. Миннихъ.

Іоаннъ VI. Регенство Бирона и Анна Леопольдовна. Елизавета Петровна. Паденіе при дворѣ нѣмецкой партіи. Бестужевъ-Рюминъ. Шуваловы Правительственныя мѣры. Основаніе Московскаго Университета. Война съ Швеціей. Участіе Россіи въ семилѣтней войнѣ.

Петръ III. Его указы о службѣ дворянъ, о тайной канцеляріи, о раскольникахъ и монастырскихъ крестьянахъ. Вступленіе на престолъ Екатерины II. Измѣненіе внѣшней политики. Состояніе Польши; диссиденты и первый раздѣлъ Польши. Первая война съ Турціей. Побѣды Румянцева и Орлова. Миръ въ Кучувъ-Кайнарджи. Чума и Пугачевскій бунтъ.

Греческій проектъ. Потемкинъ. Присоединеніе Крыма. Вооруженный нейтралитетъ. Вторая война съ Турціей. Побѣды Суворова. Война съ Швеціей.

Положеніе Польши послѣ перваго раздѣла. Преобразовательная партія. Конституція 3 Мая. Тарговицкая

конфедерація. Второй раздѣль Польши. Возстаніе Поляковъ. Костюшко. Сеймъ въ Гроднѣ. Третій раздѣль Польши.

РУКОВОДСТВА:

- 1) «Русская Исторія для среднихъ учебныхъ заведеній», Соловьева.
- 2) «Краткіе очерки русской исторіи» (курсъ старшаго возраста), Иловайскаго.
- 3) «Атласъ по русской исторіи», Е. Замысловскаго или Соловьева.

ПОСОБІЯ:

- 1) «Историческая хрестоматія по русской исторіи», Гуревича и Павловича.
- 2) «Русская исторія въ жизнеописаніяхъ ея главнѣйшихъ дѣятелей», Костомарова.
- 3) «Быть русскихъ царей», Забѣлина.
- 4) «Исторія Петра Великаго», Устрялова.
- 5) «Русская исторія», Устрялова.
- 6) «Исторія государства російскаго», Карамзина.
- 7) «Исторія Россіи съ древнѣйшихъ временъ», Соловьева.
- 8) «Русская исторія», Бестужева-Рюмина, Т. I.
- 9) «Исторія царствованія Александра I», Богдановича.
- и 10) «Исторія русской жизни», Забѣлина, 2 тома.

3. ГЕОГРАФІЯ.

І. КОСМОГРАФІЯ.

Видимый горизонтъ. Видимое небо; небесныя свѣтила и классификація ихъ. Истинный горизонтъ. Зенитъ и надиръ. Суточное движеніе небеснаго свода. Полюсы и ось міра. Небесныя параллели и экваторъ, страны свѣта.

Опредѣленіе положенія небесныхъ свѣтилъ по отношенію къ плоскостямъ горизонта и меридіана (высота и азимуть). Способы опредѣленія полуденной линіи и высоты полюса.

Склоненіе и прямое восхожденіе и способы опредѣленія ихъ.

Видимое движеніе солнца, эклиптика, точки равноденствій и солнцестояній. Знаки зодіака.

Круги, проводимые по земному шару, широта и долгота. Опредѣленіе величины земнаго радіуса; истинный видъ земли.

Движеніе земли около оси. Доказательства суточного вращенія земли.

Годовое движеніе земли. Годичный паралаксъ и аберація.

Луна и ея фазы. Синодическій и сидерическій мѣсяцы. Лунныя и солнечныя затмѣнія.

Солнечная система. Планеты верхнія и нижнія, устройство планетъ. Законы Кеплера.

Неподвижныя звѣзды, кометы и падающія звѣзды, туманныя пятна.

II. ФИЗИЧЕСКАЯ И ПОЛИТИЧЕСКАЯ ГЕОГРАФІЯ ЗЕМНАГО ШАРА.

Составныя части земной поверхности: суша, вода и воздухъ. Распредѣленіе суши и воды по земному шару, раздѣленіе на части и распредѣленіе ихъ по полушаріямъ. Атмосфера. Воздухъ, его составъ и свойства; температура, способы опредѣленія среднихъ температуръ, изотермы, изохимены и изотеры, пониженіе температуры воздуха съ высотой. Глетчеры, снѣжная линія. Движеніе воздуха, вѣтры: пассаты и мусоны, бризы, мѣстные вѣтры (Самумъ, Сирокко, Мистраль, Циклонъ и проч). Влажность воздуха, атмосферные осадки. Атмосферное давленіе, барометръ.

Электрическія явленія въ воздухѣ, земной магнетизмъ, полярныя сіянія.

Оптическія явленія въ воздухѣ. Небо, цвѣтъ его, рефракція, миражъ, радуга, вѣнчики и круги около солнца и луны.

Океанъ. Составъ и свойства морской воды: соленость, плотность, цвѣтъ. Движеніе воды въ океанахъ. Морскія теченія. Величина океановъ и сравнительная расчлененность. Наибольшая глубина и общій видъ океаническаго дна. Органическая природа океановъ. Коралловые острова. Прѣсныя и соленыя воды. Суши. Наибольшія озера и рѣчныя системы на земномъ шарѣ.

Суша. Горизонтальный обзоръ материковъ, величина и распредѣленіе ихъ, относительная расчлененность. Поверхность материковъ: плоскогорья, горные хребты и ихъ вершины.

Низменности. Предположенія о расплавленномъ состояніи ядра земнаго шара. Вулканы, ихъ распредѣленіе по земному шару, вулканическіе острова, пониженіе и поднятіе почвы, землетрясенія. Составъ земной коры: нептуническія, вулканическія и метаморфическія горныя породы.

Климатъ и природа земнаго шара. Свойство климата въ зависимости отъ географическаго положенія, высоты мѣста, близости къ морю и направленія господствующихъ вѣтровъ. Раздѣленіе земнаго шара на пояса по математному климату. Органическая природа въ характерныхъ типахъ растеній и животныхъ для каждаго пояса.

Народонаселеніе земнаго шара. Полярныя племена Европы, Азіи и Америки. Монголообразныя племена Европы, Азіи и Америки. Кавказскія или средиземныя племена Европы и Азіи, колонизація ихъ въ другихъ частяхъ свѣта. Малайскія и негритянскія племена Полинезіи. Негры Африки.

Самостоятельныя государства. Въ Азіи и Африкѣ: а) съ браминско-буддійскою культурою: Китайская Имперія, Японія, Анамъ, Сіамъ и Бирмань, государства передней Индіи; б) съ арабско-магометанскою культурою: Авганистанъ, Белуджистанъ, Персія, Хива и Бухара, султанаты Аравіи, Турція, Египеть, Триполь, Тунисъ, Мароко, Царства Сонраевъ въ Суданахъ, Занзибарь; в) съ Европейско-христіанскою культурою въ Африкѣ, Полинезіи и Америкѣ: Либерія, Абиссинія, Оранжевая республика, Американскіе Соединенные Штаты, Республики Средней и Южной Америки: Бразильская Имперія, Имперіи Сандвичевыхъ острововъ и Тайти и г) Негрскія царства съ языческою культурою и некультурныя страны въ Америкѣ, Африкѣ, Азіи и Полинезіи.

Европа. Государства сѣверной Европы: Швеція, Норвегія и Данія.

Великобританія.

Государства средней Европы:

Франція.

Голландія, Бельгія и Швейцарія.

Германская Имперія.

Австро-Венгерія.

Государства южной Европы: Испанія и Португалія.

Италія.

Государства Балканскаго полуострова: Греція Турція, Черногорія, Болгарія, Сербія и Румынія.

Примѣчаніе. При описаніи каждаго государства слѣдуетъ указать: положеніе, составныя части, пространство, природу и населеніе, мѣстности и города съ наибольшимъ развитіемъ промышленности. Образование, религія и политическое устройство.

Учебники для I и II отдѣловъ программы Географіи:

1. *Малининъ* и *Буренинъ*, «Руководство Космографіи и физической Географіи».
2. *Бетхеръ*, «Начальный курсъ Космографіи».
3. *Краевичъ*, «Начала Космографіи».
4. *Смирновъ*, «Учебная книга Географіи, ч. 2 и 3-я».
5. *Янчинъ*, «Краткій учебникъ Географіи, ч. 2 и 3-я».
6. *Пуликовский*, «Учебникъ Всеобщей Географіи, ч. 2-я».

Атласы: *Брунса*, *Астрономическій*, перев. *Сысоевой*.
Ильина, *Всеобщей Географіи* и *Шевелева* *Карты 5 частей свѣта*».

ПОСОБІЯ:

1. *Физическая Географія*, Г-жи *Соммервилль*.
2. *Физическая Географія*, *Клодена*.
3. *Физическая Географія*, *Реклю*.

III. ОТЕЧЕСТВЕННАЯ ГЕОГРАФІЯ.

Положеніе, пространство, границы, промышленное значеніе морскихъ и сухопутныхъ границъ, средства защиты ихъ.

Поверхность. Горныя пространства Европейской и Азіатской Россіи, возвышенности и низменности внутренней Россіи. Почва и минеральныя богатства горъ.

Орошеніе мѣста съ наибольшимъ и наименьшимъ паденіемъ атмосферныхъ осадковъ. Озерныя пространства Россіи. Главныя рѣчныя бассейны Европейской и Азіатской Россіи.

Климатъ и природа Россіи. Уклоненіе изотермъ,

изохименъ и изотеръ на пространствѣ Европейской Россіи. Господствующіе вѣтры, мѣста съ четырьмя и двумя временами года. Мѣста наибольшей сухости и влажности климата, мѣста, отличающіяся особенно нездоровостью климата. Характерныя растенія и животныя въ ихъ послѣдовательномъ распредѣленіи отъ сѣвера къ югу. Мѣстныя, степныя и болотныя пространства Россіи. Пустыни.

Народонаселеніе. Племена Славянскія, число и подраздѣленіе ихъ. Племена Финскія, число и подраздѣленіе ихъ. Племена Турецко-Татарскія. Племена Монголо-Манджурскія. Племена Литовскія, семитическія и другія мелкія народности Европейской и Азиатской Россіи.

Распрѣдѣленіе населенія по территоріи; распредѣленіе населенія по вѣроисповѣданіямъ.

Административное дѣленіе Россіи.

Частный обзоръ губерній сѣверной части Балтійскаго бассейна.

Губерніи южной части Балтійскаго бассейна.

Губерніи сѣверной части Черноморскаго бассейна.

Губерніи Каспійскаго бассейна по рѣкѣ Волгѣ.

Губерніи Каспійскаго бассейна по рѣкѣ Овѣ и Сурѣ.

Сѣверовосточныя губерніи.

Кавказскій край.

Сибирь.

Владѣнія Россіи въ средней Азіи.

РУКОВОДСТВА:

1. *Бьлохи*, «Географія Россійской Имперіи».
2. *Лебедева*, «Учебная Географія Россійской Имперіи».
3. Атласъ Россійской Имперіи, *Штокмана*.
4. Карта Россіи, *Шевелева*.

ПОСОБІЯ:

1. *Шуликовскаго*, «Отечественная Географія».
2. *Лыткина*, «Географическія таблицы».

4. ФИЗИКА И ХИМИЯ.

ВВЕДЕНИЕ.

Физическое тѣло, объемъ (линейныя, квадратныя, кубичныя мѣры), матерія; непроницаемость, дѣлимость. Понятіе о химическомъ явленіи и его отличіе отъ явленія физическаго.

ХИМИЯ.

Кислородъ, водородъ и его окислы. Азотъ; его соединенія съ кислородомъ. Азотная кислота. Амміакъ. Углеродъ. Окислы углерода. Строеніе пламени. Хлоръ, фторъ, бромъ и іодъ.

Сѣра. Окислы и кислородныя кислоты сѣры. Сѣрнистый водородъ. Фосфоръ. Его окислы и кислоты.

Мышьякъ. Бѣлый мышьякъ (мышьяковистый ангидридъ). Мышьяковистый водородъ. Приборъ Марша для открытія присутствія мышьяка.

Калій и натрій. Кальцій и цинкъ. Желѣзо. Сѣрно-желѣзистая соль и сѣрнистое желѣзо.

Свинецъ. Окись свинца. Свицовойя бѣлила.

Мѣдь, мѣдныя соли и ихъ обнаруживаніе.

Ртуть, хлористая ртуть (сулема). Сѣрнистая ртуть и полухлористая (каломель).

Атомъ и частица. Эквивалентность элементовъ. Спектральный анализъ.

Углеводороды. Нефть, ацетиленъ, терпентинное масло, бензолъ, каучукъ и гуттаперча.

Спирты. Жирныя спирты, гликоли и глицерины (одноатомныя, двуатомныя и трехатомныя спирты).

Сахаристыя вещества. Манитъ. Глюкозы (виноградный и плодовой сахаръ). Тростниковый и молочный сахаръ.

Плеводы. Клѣтчатка, крахмалъ. Декстринь. Камедь. Синеродистыя соединенія. Синильная кислота. Синеродистый кали. Желѣзисто-синеродистое кали. Берлинская лазурь.

Понятіе о броженіи.

Понятіе объ алдегидахъ и кислотахъ. Муравьиная и укусовая кислоты. Салициловый алдегидъ. Салициловая кислота.

Понятіе объ эфирахъ.

Жиры и растительныя масла.

Амміачныя производныя: Амины: анилинъ. Алкалоиды: конинъ, кураринъ, никотинъ, опиумъ, морфинъ, хининъ, стрихнинъ, теинъ, теобролинъ и кофеинъ.

Амиды: мочевиная.

Протеиновыя вещества: бѣлковина (альбуминъ), волокнина (фибринъ) и творожина (казеинъ), желатина.

Понятіе о питательныхъ веществахъ

МАГНЕТИЗМЪ.

Естественныя, искусственныя магниты. Полюсы, ось магнита. Положеніе магнитной стрѣлки; разноименные полюсы въ магнитѣ. Взаимное дѣйствіе двухъ магнитовъ.

Дѣйствіе магнита на желѣзо и сталь; составленіе магнитной дѣли, раздробленіе магнита.

Способы намагничиванія, магнитныя оправы.

Дѣйствіе земли на магнитную стрѣлку (склоненіе и наклоненіе).

ЭЛЕКТРИЧЕСТВО.

Возбужденіе въ тѣлахъ электрическаго состоянія треніемъ.

Проводники и непроводники электричества.

Дѣйствіе наэлектризованныхъ тѣлъ на изолированный отвѣсъ; два рода электричества.

Распредѣленіе электричества въ наэлектризованныхъ тѣлахъ, вліаніе островъ на электрическое состояніе.

Дѣйствіе электричества чрезъ вліаніе, искра; объясненіе электрическихъ притяженій и отталкиваній. Электроскопъ, электрическія машины.

Сгущеніе электричества. Конденсаторъ.

Лейденская банка. Электрофоръ.

Возбужденіе электричества давленіемъ, теплотою.

Электричество при химическихъ явленіяхъ.

ГАЛЬВАНИЗМЪ.

Гальваническая цѣпь; химическія явленія въ самой цѣпи при ея замыканіи. Дѣйствіе замкнутой цѣпи и на окисленную воду; анодъ, катодъ. Дѣйствіе замкнутой цѣпи на магнитную стрѣлку; опредѣленіе направленій гальваническаго дѣйствія (тока) посредствомъ магнитной стрѣлки; *правило Ампера*. Мультипликаторъ, гальваноскопъ. Проводники и непроводники гальваническаго тока. Возбудители гальваническаго тока. Гальваническіе элементы Даніеля и Бунзена.

Простѣйшіе изъ употребительныхъ въ общежитіи элементовъ—Мейдингера, Грене, Лекланше и друг.

Послѣдовательныя и параллельныя соединенія. Формула Ома и ея приложенія.

Внутреннія дѣйствія тока: 1) Явленіе теплоты и свѣта. Накаливаніе проволокъ, искра, гальванической свѣтъ. Изслѣдованіе Джуля о теплотѣ, развиваемой токомъ, и о ея распредѣленіи въ цѣпи и элементѣ. Электрической эквивалентъ теплоты.

2) Химическія дѣйствія тока. Разложеніе воды. Разложеніе двойныхъ и тройныхъ соединеній. Второстепенныя дѣйствія тока. Гальванопластика. Поляризація электродовъ.

3) Физиологическія дѣйствія постояннаго и прерывистаго тока.

Внѣшнія дѣйствія тока: а) Дѣйствіе токовъ на токи. б) Взаимное дѣйствіе токовъ и магнитовъ. Электромагнетизмъ. Приложеніе его (телеграфъ, электродвигатели).

Понятіе о діамagnetизмѣ.

Индукція. Способы для возбужденія индуктивныхъ токовъ. Индуктивные приборы.

Магнито-электрическія и динамо-электрическія машины (Машины Ледда, Симменса, Грамма).

Термо-электричество. Термомультипликаторъ Меллони.

С В Ъ Т Ъ.

Прямолинейное распространеніе свѣта, тѣни, полутѣни. Изображеніе, получаемое посредствомъ малыхъ отверстій.

Зависимость напряженія свѣта отъ разстоянія источника и угла паденія лучей.

Источники свѣта, фотометры.

Законы отраженія свѣта. Отраженіе лучей свѣта отъ плоскаго зеркала, построеніе изображеній.

Отраженіе лучей свѣта отъ сферическихъ зеркалъ; выводъ формулы для сферическихъ зеркалъ. Построеніе изображеній.

Законы простаго преломленія (показатель преломленія). Полное внутреннее отраженіе.

Преломленіе лучей свѣта въ срединахъ съ параллельными поверхностями и въ призмѣ.

Оптическія стекла, главные фокусы, оптическій центръ; выводъ формулы для оптическихъ стеколъ. Построеніе изображеній. Разложеніе бѣлаго луча помощью призмы. Фрауэнгоферовы темныя линіи. Спектры отъ различныхъ источниковъ свѣта.

Сложеніе цвѣтныхъ лучей. Цвѣтъ прозрачныхъ и непрозрачныхъ тѣлъ.

Понятіе объ ахроматической призмѣ и объ ахроматическомъ стеклѣ.

Устройство глаза. Изображеніе въ глазѣ. Способность глаза приспособляться. Видѣніе двумя глазами. Сужденіе о разстояніи и величинѣ предметовъ. Стереоскопъ. Недостатки глаза, очки. Оптическіе приборы: а) простой, сложный микроскопъ, б) астрономическій, земной телескопъ, Галилеева трубка, в) волшебный фонарь.

солнечный ³микроскопъ, камеръ-обскура (понятіе о фотографіи).

Скорость свѣта по способу Физо.

ДВИЖЕНІЕ И РАВНОВѢСІЕ ТѢЛЪ.

Понятіе о покоѣ и движеніи, различные роды движеній.

Равномѣрное движеніе, скорость. Переменное движеніе; средняя скорость въ переменномъ движеніи, скорость въ данный моментъ, ускореніе. Разборъ равномерно переменнаго движенія по прямой линіи.

Простѣйшіе случаи сложения и разложения движеній и скоростей. Понятіе о кажущихся движеніяхъ.

Направленіе скорости и ускоренія въ криволинейномъ движеніи. Опредѣленіе величины и направленія ускоренія въ круговомъ равномѣрномъ движеніи.

Понятіе о силѣ, проявленія силъ. Дѣйствіе и противо-дѣйствіе. Внѣшнія и внутреннія силы. Измѣреніе силы давленіемъ.

Законъ инерціи матеріи. Законъ независимости силъ отъ состоянія тѣлъ.

Движеніе при дѣйствіи постоянной силы, мѣра постоянной силы, мѣра инерціи, масса.

Понятіе о равнодѣйствующей. Сложеніе и разложеніе сходящихся силъ.

Случай равновѣсія и движенія матеріальной точки при дѣйствіи силъ, къ ней приложенныхъ.

Понятіе о работѣ силы. Опредѣленіе работы постоянной силы, точка приложенія, которая движется по прямой линіи, или по дугѣ круга.

Работа равнодѣйствующей. Живая сила при движеніи матеріальной точки. Теорема работъ.

Понятіе о твердомъ тѣлѣ. Сложеніе и разложеніе параллельныхъ силъ, приложенныхъ къ точкамъ твердаго тѣла. Примѣненіе теоремы работъ къ системѣ параллельныхъ силъ. Распространеніе теоремы работъ на какую ни есть систему силъ, приложенныхъ къ точкамъ твердаго тѣла.

Передача дѣйствія силъ помощью простыхъ машинъ.
Причины потери работы. Главные законы тренія и сопротивленія срединъ.

Тяжесть. Причина тяжести, ея направленіе, вѣсъ тѣла.

Центръ тяжести, устойчивое и неустойчивое равновѣсіе. Понятіе объ устойчивости твердаго тѣла.

Вѣсы, условія ихъ точности и чувствительности. Двойное взвѣшиваніе. Удѣльный вѣсъ, плотность.

Свободное паденіе тѣлъ съ небольшой высоты. Проверка законовъ паденія опытомъ.

Движеніе брошенныхъ тѣлъ и по наклонной плоскости.

Центральное движеніе, законы центральной силы.

Простой маятникъ, законы малыхъ качаній. Сложный маятникъ, секундный маятникъ.

Измѣреніе напряженія тяжести. Маятникъ въ часахъ.

Понятіе объ упругости: упругость при растяженіи, при сжатіи, при изгибѣ, при крученіи.

Сила сдѣвленія. Понятіе о кристаллизаціи.

Ударъ неупругихъ и упругихъ шаровъ.

Свойство капельножидкихъ тѣлъ. Законъ равнаго давленія, гидравлическій прессъ.

Равновѣсіе жидкости въ сосудѣ при дѣйствіи одной тяжести.

Давленіе жидкости на дно, на стѣны сосуда. Давленіе снизу вверхъ.

Равновѣсіе жидкостей въ сообщающихся сосудахъ.

Дѣйствіе частичнаго притяженія въ жидкихъ тѣлахъ; явленіе волосности.

Явленіе при погруженіи тѣлъ въ жидкости. Законъ Архимеда. Равновѣсіе плавающихъ тѣлъ. Опредѣленіе удѣльнаго вѣса твердыхъ и жидкихъ тѣлъ помощью вѣсовъ и ареометровъ.

Истеченіе жидкостей изъ малыхъ отверстій. Торичеллиевъ законъ. Сегнерова колесо, фонтаны. Понятіе о волнообразномъ движеніи жидкостей.

Измѣреніе атмосфернаго давленія. Опыты Торичелли. Барометры.

Сжимаемость газовъ, Мариоттовъ законъ, обращеніе газовъ въ жидкое состояніе.

Смѣшеніе газовъ.

Воздушные и водяные насосы, сифонъ, ливерь. Мариоттова трубка.

Понятіе объ опредѣленіи удѣльнаго вѣса газовъ. Потеря вѣса тѣлъ въ воздухѣ, аэростаты.

З В У К Ъ.

Происхожденіе звука и распространеніе его въ воздухѣ. Сила и скорость звука. Отраженіе звука. Эхо.

Способы для произведенія звука, опредѣленіе числа колебаній (сирена).

Законы сотрясенія струнъ и пластинокъ. Музыкальные тоны. О тэмбрѣ, резонаторахъ Гельмгольца и о второстепенныхъ тонахъ.

Т Е П Л О Т А.

Расширеніе тѣлъ отъ теплоты, коэффициентъ линейнаго, кубичнаго расширенія. Законы расширенія твердыхъ, жидкихъ, газообразныхъ тѣлъ. Примѣненіе расширенія тѣлъ къ устройству уравнительнаго маятника, термометровъ, пирометровъ.

Единица теплоты, удѣльная теплота. Способы для опредѣленія удѣльной теплоты. Количество теплоты при горѣніи.

Переходъ тѣлъ изъ твердаго состоянія въ жидкое и обратно. Скрытая теплота; количество скрытой теплоты при таяніи льда.

Переходъ тѣлъ изъ жидкаго состоянія въ пары, кипѣніе. Скрытая теплота водянаго пара.

Пары въ пустотѣ, пары насыщающіе; различіе между парами и газами. Упругость насыщающихъ водяныхъ паровъ выше и ниже нуля.

Причина опредѣленной температуры кипѣнія. Плотность водянаго пара. Сфероидальное состояніе. Паръ, какъ двигатель.

Смѣшеніе газовъ и паровъ. Влажность воздуха.
Гигрометры.

Законы распространенія лучистой теплоты, лучеиспуска-
тельная, отражательная способность тѣлъ. Прохож-
деніе лучей теплоты сквозь тѣла.

Теплопроводимость.

Источники теплоты.

Понятіе о механическомъ эквивалентѣ теплоты.

Учебными пособіями могутъ служить: Физика *фонз-Бооля*, *Ленца*, *Малмина* и *Буренина*, и *Гано*; Задачи по физикѣ, *фонз-Бооля*; Химія *Савченко*, Органическая химія *Алексѣева*; Курсъ Химіи *Роско* и литографиро-
ванные записки пѣхотныхъ, Николаевского Кавалерій-
скаго и спеціальныхъ военныхъ училищъ.

5. ВОЕННАЯ АДМИНИСТРАЦІЯ.

ВВЕДЕНІЕ.

Значеніе вооруженной силы въ государствѣ; необходимость постоянныхъ армій.—Необходимость изученія военныхъ законовъ для всякаго военно-служащаго. Краткое историческое обзорѣніе русскихъ военныхъ законовъ. Сводъ Военныхъ Постановленій; его система по старому и новому изданію. Приказы по Военному вѣдомству. Разныя законоположенія, въ Сводѣ не вошедшія.

ОРГАНИЗАЦІЯ ВОЙСКЪ.

Основныя начала организаціи нашей арміи. Составъ и численность полевыхъ войскъ по родамъ оружія въ мирное и военное время.

Организація резервныхъ и запасныхъ войскъ. Части и команды вспомогательнаго назначенія. Организація иррегулярныхъ войскъ: 1) казачьи войска и 2) войска инородцевъ.

КОМПЛЕКТОВАНИЕ АРМІИ.

а) КОМПЛЕКТОВАНИЕ НИЖНИМИ ЧИНАМИ.

1) *Всеобщая воинская повинность.*

Значеніе всеобщей воинской повинности. Основныя начала устава о воинской повинности 1874 года. Объявленія, отсрочкахъ и льготахъ по исполненію воинской повинности. Совершенное освобожденіе отъ воинской службы. Освобожденіе отъ службы въ мирное время. Отсрочка призыва. Сокращенные сроки службы.

Порядокъ исполненія ежегоднаго призыва. а) объ учрежденіяхъ по отправленію воинской повинности; б) о призывныхъ участкахъ; в) о припискѣ къ призывнымъ участкамъ; г) о призывныхъ спискахъ и д) о призывѣ и приемѣ на службу.

2) *Воинская повинность казаковъ.*

Воинская повинность Донскаго войска: Служилый составъ войска и ополченіе. Раздѣленіе служилого состава на три разряда. Нарядъ казаковъ строеваго разряда на дѣйствительную службу. Понятіе объ исполненіи воинской повинности въ прочихъ казачьихъ войскахъ

б) КОМПЛЕКТОВАНИЕ АРМІИ УНТЕРЬ-ОФИЦЕРАМИ И ОФИЦЕРАМИ.

Комплектованіе арміи унтеръ-офицерами; ротныя школы и полковыя учебныя команды. Подготовленіе нижнихъ чиновъ для занятій различныхъ нестроевыхъ должностей. Комплектованіе арміи офицерами. Основныя начала нашей системы военно-учебныхъ заведеній. Военныя гимназіи и прогимназіи. Юнкерскія училища. Военныя училища. Военныя академіи.

УСТРОЙСТВО ВОЕННАГО УПРАВЛЕНІЯ.

Основныя начала устройства военнаго управленія въ Россіи.

а) СТРОЕВОЕ УПРАВЛЕНІЯ ВОЙСКЪ.

Управленіе полкомъ и всякою отдѣльною частью войскъ. Полковой командиръ. Составъ полковаго штаба, обязанности всѣхъ чиновъ, его составляющихъ. Баталіонный (дивизионный) командиръ и баталіонный штабъ. Ротный (эскадронный) командиръ и прочія должностныя лица ротнаго управленія. Субалтернъ-офицеры. Управленіе бригадою. Управленіе дивизіею. Дивизионный штабъ: права и обязанности чиновъ, его составляющихъ. Управленіе корпусомъ.

б) Военно-Окружное Управление.

Цѣль и значеніе военно-окружнаго управленія. Обязанности и права командующаго войсками военного округа. Составъ военно-окружнаго управленія, значеніе и кругъ дѣятельности каждаго изъ его отдѣловъ.

в) Мѣстное Военное Управление.

Значеніе мѣстнаго военного управленія. Устройство его въ военныхъ округахъ, въ губерніяхъ и уѣздахъ. Комендантскія управленія.

г) Полевое Управление Войскъ въ Военное Время.

Общій составъ и характеръ дѣятельности полевого управленія арміи. Характеръ и придѣлы власти главнокомандующаго. Главные отдѣлы полевого управленія. Строевое управленіе войскъ, входящихъ въ составъ арміи.

д) Центральное Военное Управление.

Значеніе и кругъ дѣятельности Военнаго Министерства. Военный Министръ. Составъ Военнаго Министерства и кругъ дѣятельности каждаго изъ его отдѣловъ. Особія установленія, принадлежащія къ составу Министерства.

О СЛУЖБѢ ПО ВОЕННОМУ ВѢДОМСТВУ ВООБЩЕ.

а) Поступленіе на службу.

Поступленіе на службу нижними чинами по призыву и по добровольному желанію — вольноопредѣляющимися и охотниками.

б) Производство въ чины.

Понятіе о военной іерархіи. Производство рядовыхъ въ унтеръ-офицеры. Производство въ первый офицерскій или класный чинъ: а) изъ унтеръ-офицеровъ, поступившихъ на службу по жеребью; б) изъ вольноопредѣляющихся; в) изъ пажей и юнкеровъ военныхъ училищъ. Производство въ офицерскихъ чинахъ.

в) Переводы, перемѣщенія и командировки.

Переводы нижнихъ чиновъ. Переводы офицеровъ. О командировкахъ вообще. Порядокъ отправленія, переѣзда и прибытія къ мѣстамъ назначенія.

г) Увольненіе въ отпускъ.

Увольненіе въ отпускъ нижнихъ чиновъ. Увольненіе въ отпускъ офицеровъ. Обязанности отпускныхъ офицеровъ. Правила объ отсрочкахъ и просрочкахъ.

д) Увольненіе въ запасъ и перечисленіе въ ополченіе.

Увольненіе нижнихъ чиновъ и офицеровъ. Акты и документы служебнаго состоянія.

ж) Награды на службѣ и при отставкѣ.

Награды на службѣ нижнихъ чиновъ. Награды офицеровъ: а) на службѣ и б) при отставкѣ. Мѣры для призрѣнія отставныхъ военно-служащихъ.

Средства для поддержанія въ войскахъ порядка и предупрежденія преступленій.

Значеніе военной дисциплины: обязанности, налагаемыя ею: а) на всѣхъ вообще военно-служащихъ;

б) на начальниковъ въ отношеніи къ подчиненнымъ и в) на подчиненныхъ въ отношеніи къ начальникамъ. Обращеніе офицеровъ съ нижними чинами. Обращеніе унтеръ-офицеровъ съ рядовыми; обращеніе съ рекрутами. Мѣры для поддержанія порядка и дисциплины: а) предупредительныя; б) карательныя, или дисциплинарныя взысканія.

Роды дисциплинарныхъ взысканій, степень власти начальствующихъ лицъ въ положеніи дисциплинарныхъ взысканій; порядокъ наложенія и исполненія дисциплинарныхъ взысканій.

ДОВОЛЬСТВІЕ ВОЙСКЪ И ПОЛКОВОЕ ХОЗЯЙСТВО.

а) ДЕНЕЖНОЕ ДОВОЛЬСТВІЕ ВОЙСКЪ.

Жалованье, столовыя деньги и добавочное содержаніе; порядокъ ихъ требованія, отпуска и учета, аттестаты. Различныя второстепенныя виды денежнаго довольствія: Различнаго рода суммы въ полковомъ хозяйствѣ: казенныя и неказенныя; приѣмъ, храненіе и выдача суммъ. Полковая бухгалтерія суммамъ.

б) ПРОВІАНТСКОЕ ДОВОЛЬСТВІЕ ВОЙСКЪ.

Указная дача провіанта и приварочныя деньги. Продовольствіе войскъ на мѣстѣ и на походѣ. Восемидневный провіантъ. Кормовыя деньги. Порядокъ требованія, отпуска и учета предметовъ провіантскаго довольствія. Аттестаты.

в) ФУРАЖНОЕ ДОВОЛЬСТВІЕ.

Размѣръ фуражнаго довольствія и отпускъ его въ войска. Травяное довольствіе.

г) ВЕЩЕВОЕ ДОВОЛЬСТВІЕ.

Вещи срочныя и безсрочныя, годовыя, мундирныя и аммуничныя. Порядокъ требованія и отпуска вещей. Полковыя мастерскія. Снабженіе выбывающихъ людей. Арматурныя списки.

д) Артиллерійское довольствіе.

Ремонтъ; содержаніе и починка оружія. Комплектные боевые патроны. Учебные припасы; порядокъ требованія и отпуска ихъ.

е) Квартирное довольствіе.

Предметы и виды квартирнаго довольствія. Размѣщеніе офицеровъ и нижнихъ чиновъ въ казармахъ и у обывателей, на широкихъ и тѣсныхъ квартирахъ; пріемъ и сдача казармъ, квитанціи въ безобидномъ квартирваніи. Квартирныя деньги, дрова; освѣтительные припасы. Порядокъ требованія и отпуска ихъ.

ж) Перевозочныя средства.

Виды перевозочныхъ средствъ. Казенный обозъ. Частный обозъ. Подводы съ проводниками. Контр-марки, открытые листы, квартиргеры и хлѣбопеки. Перевозка войскъ по желѣзнымъ дорогамъ и по водянымъ путямъ.

з) Сбереженіе здоровья воинскихъ чиновъ и пользование заболѣвающихъ.

Краткое понятіе о мѣрахъ къ предупрежденію въ войскахъ болѣзненности въ казармахъ, на квартирахъ и на походѣ; предосторожности отъ вреднаго вліянія перемѣны мѣста и климата. Краткое понятіе: а) о военныхъ госпиталяхъ и б) о полковыхъ лазаретахъ. Выздоровливающіе нижніе чины. Околотки. Обязанности дежурнаго по госпиталю офицера.

и) Ремонтированіе кавалеріи строевыми лошадьми.

Условія, которымъ должна удовлетворять ремонтная лошадь. Порядокъ ремонтрованія. Уходъ за строевыми лошадьми. Уступка офицерамъ строевыхъ лошадей; офицерскіе ремонтные капиталы.

ПРАВИЛА РОТНАГО ХОЗЯЙСТВА.

Обязанности различныхъ чиновъ по ротному хозяйству. Порядокъ веденія хозяйства: а) по продовольствію; б) по суммамъ и в) по вещевому довольствію. Книги и документы ротной канцеляріи. Приемъ и сдача роты.

Руководствомъ могутъ служить: Записки по Военной Администраціи для военныхъ и юнкерскихъ училищъ, ген.-маіора *Лобко*, послѣднее изданіе.

6. УСТАВЫ О ВНУТРЕННЕЙ И ГАРНИЗОННОЙ СЛУЖБѢ.

1. ВНУТРЕННЯЯ СЛУЖБА.

ОБЩІЯ ОБЯЗАННОСТИ НИЖНИХЪ ЧИНОВЪ.

Рядовой. Ефрейторъ. Ротный писарь. Деньщикъ.
О старшинствѣ нижнихъ чиновъ.

ОБЩІЯ ОБЯЗАННОСТИ НАЧАЛЬСТВУЮЩИХЪ НИЖНИХЪ ЧИНОВЪ.

Отдѣленный начальникъ. Взводный унтеръ-офицеръ.
Фельдфебель.

Обязанности младшихъ офицеровъ, ротнаго командира и баталіоннаго командира

ПОМѢЩЕНІЕ НИЖНИХЪ ЧИНОВЪ ВЪ КАЗАРМАХЪ.

Правила для содержанія помѣщеній въ чистотѣ. Топка печей и пріемъ дровъ. Освѣженіе воздуха въ покоехъ. Освѣщеніе. О помѣщеніи семейныхъ нижнихъ чиновъ.

РАСПРЕДѢЛЕНІЕ ВРЕМЕНИ И ПОВСЕДНЕВНЫЙ ПОРЯДОКЪ ВЪ КАЗАРМАХЪ.

Общее распредѣленіе времени. Уборка ротныхъ помѣщеній. Утренній осмотръ. Выходъ на ученье. Сборъ по тревогѣ. Обѣдъ и ужинъ. Препровожденіе свободнаго времени. О посѣтителяхъ. Увольненіе нижнихъ чиновъ со двора. Отправленіе въ баню. Порядокъ вечерней переключки. Ночное время.

Порядокъ, соблюдаемый при арестованіи нижнихъ чиновъ.

Правила о содержаніи арестованныхъ. Отправленіе и освобожденіе арестованныхъ.

О нарядахъ нижнихъ чиновъ на службу и на работы.

Нарядъ на службу. Нарядъ на работы. Порядокъ производства нарядовъ и уравнительнаго распредѣленія ихъ. Отчетность по нарядамъ.

Отправленіе должностныхъ нижнихъ чиновъ и новыхъ карауловъ.

Расчетъ и слѣдованіе командъ.

Объ исполненіи христіанскихъ обязанностей.

Обязанности дежурныхъ, дневальныхъ и должностныхъ.

Дежурный по полку офицеръ. Помощникъ дежурнаго по полку. Дежурный фельдфебель. Дежурный по приему покою. Дежурный фельдшеръ. Дежурный лазаретный служитель. Дежурный писарь. Дежурный по кухнямъ и пекарнямъ. Дежурный барабанщикъ. Дежурный по ротѣ. Наружный дневальный. Обязанности ординарцевъ и вѣстовыхъ. Ночной обходъ. Инструкція начальнику полковаго унтеръ-офицерскаго караула.

Сводъ правилъ воинскаго чинопочитанія и отданія воинской чести.

О представленіяхъ начальникамъ и старшимъ. Правила, соблюдаемыя при обращеніи младшихъ къ старшимъ и старшихъ къ младшимъ.

ПРАВИЛА ОТДАНИЯ ВОИНСКОЙ ЧЕСТИ.

Общія правила отдаванія чести генераламъ, штабъ и оберъ-офицерамъ и гражданскимъ чиновникамъ военнаго вѣдомства. Отданіе чести нижнимъ чинамъ. Принятіе чести. Правила отдаванія чести воинскими командами и строевыми частями войскъ.

РУКОВОДСТВО.

Уставы о внутренней службѣ въ войскахъ, новѣйшаго изданія.

2. ГАРНИЗОННАЯ СЛУЖБА.

О караулахъ вообще.

Объ обязанности лицъ составляющихъ караулы.

Обязанности часоваго. Обязанности разводящихъ на часы. Обязанности старшаго караульнаго унтеръ-офицера.

ОБЩІЯ ОБЯЗАННОСТИ НАЧАЛЬНИКА КАРАУЛА.

Обязанности его въ отношеніи къ арестантамъ, какъ въ мѣстахъ заключенія военнаго вѣдомства, такъ и въ мѣстахъ заключенія гражданскаго вѣдомства. Обязанности начальника караула въ отношеніи храненія суммъ, а также обязанности его въ случаѣ пожара вблизи караульнаго дома. Обязанности начальника старшаго караула и карауловъ во дворцахъ. Обязанности начальника временнаго караула. Частные случаи. Обязанности дежурнаго по карауламъ. Обязанности рунда. Обязанности патрулей и разъѣздовъ.

О МѢСТНЫХЪ КАРАУЛАХЪ.

Нарядъ въ караулы. Величина карауловъ. Расчетъ карауловъ. Форма одежды карауловъ. Слѣдованіе карауловъ въ постамъ. Смѣна карауловъ. Роспускъ караула. Смѣна часовыхъ. Отправленіе смѣнъ. Принятіе смѣнъ. Вызовъ караула въ ружье. Отданіе чести карауломъ. Вечерняя и утренняя заря. Принятіе рунда.

О РАЗЛИЧНЫХЪ НАРЯДАХЪ ВОЙСКЪ.

Нарядъ войскъ на работы. Нарядъ войскъ на пожаръ.

О ПРЕДСТАВЛЕНІЯХЪ ГЕНЕРАЛОВЪ, ШТАБЪ И ОBERЪ-ОФИЦЕРОВЪ ВЫСШЕМУ НАЧАЛЬСТВУ И МѢСТНЫМЪ ВЛАСТЯМЪ ПО РАЗНЫМЪ СЛУЧАЯМЪ.

Положенія общія. Представленіе начальству по непосредственнымъ служебнымъ отношеніямъ. Представленіе начальству и мѣстнымъ властямъ по случаю пріѣзда и выѣзда. О представленіи генераловъ, штабъ и оберъ-офицеровъ старшимъ генераламъ и начальствующимъ лицамъ при пріѣздѣ ихъ въ городъ. О представленіи ГОСУДАРЮ ИМПЕРАТОРУ генераловъ, штабъ и оберъ-офицеровъ. О представленіи видовъ пріѣзжающими и отъѣзжающими офицерами.

РУКОВОДСТВО.

Уставъ о гарнизонной службѣ послѣдняго изданія со всѣми послѣдующими измѣненіями.

Подлинныя программы подписали:

Начальникъ Академіи, Генераль-Маіоръ *Бобровскій*; Профессора: Д. С. С. *Н. Неклюдовъ*, С. С. *В. Кавелинъ*, С. С. *Ө. Пановъ*, С. С. *Нельовъ*, Полк. *Б. Володиміровъ*, Подполк. *П. Лузановъ*; Штатные преподаватели: С. С. *В. Штольцъ*, Т. С. *Коркуновъ*, Т. С. *Ефимовъ*, К. Секр. *Бершадскій*; Нештатные преподаватели: С. С. *Эвальдъ*, С. С. *Доріанъ*, К. С. *фонъ-Видертъ*, К. А. *Сандрылайло*, Свящ. *Маг. Альбовъ*, К. Секр. *Грифцовъ*. Кол. Секр. *Гольмстенъ*; и штабъ-офицеръ Академіи Полковникъ *Максимовъ*.

7. ИНОСТРАННЫЕ ЯЗЫКИ (*).

(ФРАНЦУЗСКИЙ и НѢМЕЦКИЙ).

Отъ экзаменуемыхъ офицеровъ по иностраннымъ языкамъ требуется умѣнье переводить съ этихъ языковъ прозаическія статьи историческаго содержанія.

Знаніе признается неудовлетворительнымъ, если экзаменующійся не въ состояніи переводить статей историческаго содержанія даже и съ помощью лексикона, или не можетъ дать грамматическихъ объясненій, необходимыхъ для пониманія соотношенія словъ въ переводимой фразѣ и ея смысла.

Пособія. 1) Французская Христоматія для старшихъ классовъ среднихъ учебныхъ заведеній, *Н. Фену*. 2) Французская грамматика въ сравненіи ея съ русской, *Н. Фену*, или французская грамматика, съ упражненіями въ переводѣ и разговорѣ, *В. Пржибыльскаго*. 3) Сборникъ статей на нѣмецкомъ языкѣ — *Musterstücke Массона* и 4) Краткая нѣмецкая грамматика, *В. Кейзера*.

Примѣчаніе. Отъ поступающихъ обязательно требуется знаніе обоихъ языковъ: Французскаго и Нѣмецкаго.

Вѣрно: Начальникъ Военно-Юридической Академіи, Генеральнаго Штаба *Генералъ-Маіоръ Бобровскій*.

Свѣрляль: Дѣлопроизводитель, Статскій Совѣтникъ *Грошевой*.

(*) Программа иностранныхъ языковъ остается безъ измѣненій.

№ 88.

МИНИСТЕРСТВО
 МОРСКОЕ.
 ———
 ДЕПАРТАМЕНТЪ
 ИНСПЕКТОРСКІЙ.

—————
 Мая 28 дня 1880 года.

Инспекторскій Департаментъ объявляетъ при семъ по Морскому вѣдомству, для свѣдѣнія, копію съ циркуляра Главнаго Штаба, отъ 1-го Апрѣля сего года, за № 102, съ перечнемъ сочиненій для подготовки поступающихъ въ Военно-Юридическую Академію.

П о д п и с а л и:

Директоръ, Свиты ЕГО ВЕЛИЧЕСТВА Контръ-Адмиралъ *Федоровской* и Адъютантъ *Веселаго*.

Копія.

Циркулярно.

МИНИСТЕРСТВО

ВОЕННОЕ.

ГЛАВНЫЙ ШТАБЪ.

КАНЦЕЛЯРІЯ.

Столъ 1.

1-го Апрѣля 1880 года.

№ 102.

Съ перечнемъ сочиненій для
подготовки поступающихъ въ Во-
енно-Юридическую Академію.

*(По Главному Военно-Судному
Управленію).*

Для испытанія офицеровъ,
желающихъ поступать въ
младшій классъ общаго курса
Военно-Юридической Ака-
деміи съ будущаго 1881 года,
приказомъ по военному въ-
домству 24 Марта за № 94,
объявлены вновь пересмот-
рѣнные и дополненные про-
граммы.

Дабы достигнуть того,
чтобы отъ офицеровъ, посту-
пающихъ въ Военно-Юриди-
ческую Академію, получались
на испытаніяхъ по возмож-
ности цѣлесообразные, об-
стоятельные, словесные и
письменные отвѣты на за-
даваемые экзаменаторами во-
просы или темы, что совер-
шенно необходимо для го-
товащихъ себя къ служенію
на военно-юридическомъ по-
прищѣ, Конференція Ака-
деміи признала необходи-
мымъ въ новыхъ програм-
махъ, независимо строгой
системы въ расположеніи
учебнаго матеріала и пол-
ноты вопросовъ, рекомендо-
вать не только соответствен-
ные элементарные учебники,
употребляемые въ низшихъ

или среднихъ классахъ гимназическаго курса, но и капитальныя сочиненія, особенно по Русскому языку и Политической Исторіи, о пріобрѣтеніи которыхъ, по недоступности ихъ цѣнъ для каждаго офицера, должны позаботиться войсковыя бібліотеки.

Съ этою цѣлью, по приказанію Военнаго Министра, въ дополненіе къ приказу по военному вѣдомству 24 Марта за № 91, Главный Штабъ объявляетъ при семъ вѣдомость тѣмъ учебникамъ, учебнымъ пособіямъ и сочиненіямъ, съ которыми должны быть достаточно ознакомлены офицеры, поступающіе въ Военно-Юридическую Академію съ будущаго 1881 года и о пріобрѣтеніи которыхъ слѣдуетъ нынѣ же озаботиться баталіоннымъ, полковымъ и бригаднымъ бібліотекамъ.

П о д п и с а л и:

Начальникъ Главнаго Штаба,
Генералъ Адъютантъ Графъ Гейденъ.

Скрѣпилъ: Правитель Канцеляріи *Вътвьницкій.*

ВѢДОМОСТЬ

СОЧИНЕНИЯМЪ, СЛУЖАЩИМЪ РУКОВОДСТВАМИ И ПОСОБИЯМИ
ДЛЯ ИЗУЧЕНІЯ ПРЕДМЕТОВЪ ПРИЕМНАГО ЭКЗАМЕНА НА
ПОСТУПЛЕНІЕ ВЪ Военно-Юридическую Академію.

(Къ приемнымъ программамъ въ Военно-Юридическую Ака-
демію).

I. По русскому языку.

Руководства:

1. Новая русская литература (отъ Петра I до настоящаго времени), *Евстафіева*.

2. Курсъ исторіи русской литературы, *Орлова* (выпуски 1-й и 2-й).

3. Исторія русской словесности (учебникъ для среднихъ учебныхъ заведеній) *Галахова*.

4. Руководство для историческаго изученія замѣчательнѣйшихъ произведеній (до новѣйшаго періода), *Стоюнина*.

5. Новая русская литература (отъ Жуковскаго до Гоголя включительно), *Водовозова*.

6. Исторія русской литературы, *Сосницкаго*.

Пособія:

7. Исторія русской литературы въ очеркахъ и біографіяхъ, *Полеваго*.

8. Исторія русской словесности древней и новой, *Галахова*.

9. Пособіе при изученіи русской словесности *Смирновскаго*, выпускъ III

(отъ Ломоносова до Карамзина), выпускъ IV (отъ Карамзина до Пушкина), выпускъ V (отъ Пушкина до новѣйшаго времени).

10. Очерки исторіи русской литературы, Караулова.

11. Пособіе при изученіи образцовъ русской литературы, Попова.

12. Русская литература послѣ Голя, Миллера.

(Публичныя лекціи).

13. Сочиненія: *Кн. Кантемира, Ломоносова, Сумарокова, Державина, Фонъ-Визина, Карамзина, Крылова, Жуковскаго, Пушкина, Грибоедова, Лермантова, Гоголя, Гончарова, Тургенева, Островскаго, Достоевскаго, Писемскаго, Графа А. Н. Толстаго, Некрасова и Ан. Григорьева.*

II. По политической исторіи,

Руководства:

1. Руководства по всеобщей исторіи (курсъ старшаго возраста), сост. *Иловайскимъ.*

2. Атласъ историческій къ изученію Всеобщей Исторіи, *Гордана*, 9-е изданіе, или *Сидонскаго.*

3. Исторія Греціи и Рима, *Гуревича.*

4. Курсъ средней исторіи, *Е. Бьлова.*

5. Курсъ исторіи новыхъ временъ, *Шульгина.*

6. Курсъ новѣйшей исторіи, *Григоревича.*

7. Русская исторія для среднихъ учебныхъ заведеній, *Соловьева*.

8. Краткіе очерки русской исторіи (курсъ старшаго возраста), *Иловайскаго*.

9. Атласы по русской исторіи *Замысловскаго* или *Соловьева*.

Пособія:

10. Курсъ всеобщей исторіи, *Бера*, переводъ *Кроша* (1862).

11. Исторія человѣческой культуры, *Кольба*.

12. Древняя исторія Востока, *Зайцева*.

13. Исторія Греціи и Рима, *Оскара Легера*.

14. Исторія среднихъ вѣковъ въ ея писателяхъ, *М. Стасюлевича*.

15. Историческая хрестоматія по новой и новѣйшей исторіи, *Гуревича*.

16. Исторія Французской революціи, *Мишле*, подъ редакціею *Арсеньева*.

17. Средніе вѣка, *Стасюлевича*.

18. Новѣйшая исторія отъ Вѣнскаго конгресса до Парижскаго мира, *Ф. Лоренца*.

19. Исторія XVIII и XIX вѣка, *Шлоссера*.

20. Историческая Хрестоматія по Русской Исторіи, *Гуревича* и *Павловича*.

21. Русская исторія въ жизнеописаніяхъ ея главнѣйшихъ дѣятелей, *Костомарова*.

22. Бытъ русскихъ Царей, *Забѣлины*.

23. Исторія Петра Великаго, *Устрялова*.
24. Русская исторія, *Устрялова*.
25. Исторія Государства Россійскаго, *Карамзина*.
26. Исторія Россіи съ древнѣйшихъ временъ, *Соловьева*.
27. Русская исторія, *Бестужева-Рюмина* т. I.
28. Исторія царствованія Александра I, *Воздановича*.
29. Исторія русской жизни, *Забѣлина* (2 тома).

III. По Географіи.

Руководства:

1. Руководства космографіи и физической географіи, *Малинина* и *Буренина*.
2. Начальный курсъ космографіи, *Бухтера*.
3. Начала Космографіи, *Краевича*.
4. Учебная книга Географіи, *Смирнова* (ч. II и III).
5. Краткій учебникъ Географіи, *Янчина*.
6. Учебникъ Всеобщей Географіи, *Пуликовскаго* (ч. II).
7. Атласъ астрономическій *Буриса*, переводъ Сысоевой.
8. Атласъ Всеобщей Географіи *Ильина* и карта 5 частей Свѣта *Шевелева*.
9. Атласъ 5 частей Свѣта *Сидова*.
10. Географія Россійской Имперіи, *Вьлохи*.

11. Учебная Географія Россійской Имперіи, *Лебедева*.

12. Атласъ Россійской Исторіи, *Штокмана*.

13. Карта Россіи, *Шевелева*.

Пособія:

14. Физическая Географія, Г-жи *Соммервилль*.

15. Физическая Географія, *Клодена*.

16. Физическая Географія, *Реклю*.

17. Отечественная Географія, *Пуликовскаго*.

18. Географическія таблицы *Лыткина*.

IV. По физикѣ и химіи.

Руководства:

1. Физика, *фонъ-Бооля*.

2. — *Ленца*

3. — *Малинина и Буренина*.

4. — *Гано*.

5. Задачи по Физикѣ, *ф. Бооля*.

6. Химія, *Савченко*.

7. Органическая Химія, *Алекстѣва*.

8. Курсъ Химіи, *Роско*.

и 9. Литографированныя записки Пѣхотныхъ, Николаевскаго Кавалерійскаго и спеціальныхъ военныхъ училищъ.

V. По военной администраціи.

Руководства:

Записки по Военной Администраціи для военныхъ и юнкерскихъ училищъ, *Лобко*, послѣднее изданіе.

VI. По военнымъ уставамъ.

Руководства:

1. Уставы о внутренней службѣ въ войскахъ (новѣйшее изданіе).

2. Уставъ о гарнизонной службѣ, послѣднее изданіе со всѣми послѣдующими измѣненіями.

П о д п и с а л ь:

Начальникъ Военно-Юридической Академіи,
Генеральнаго Штаба *Генераль-Маіоръ Боровскій.*

Свѣряль: Правитель Канцеляріи *Грышевскій.*

№ 89.

МИНИСТЕРСТВО
МОРСКОЕ.

—
ДЕПАРТАМЕНТЪ
ИНСПЕКТОРСКІЙ.

—
Мая 28 дня 1880 года.

Инспекторскій Департаментъ объявляетъ при семъ по Морскому вѣдомству, для свѣдѣнія, копію съ циркуляра Главнаго Штаба, отъ 24-го Февраля 1879 года, за № 67, о приѣмѣ офицеровъ въ Военно-Юридическую Академію.

П о д п и с а л и:

Директоръ, Свиты ЕГО ВЕЛИЧЕСТВА Контръ-Адмиралъ *Федоровской* и Адъютантъ *Веселаго*.

МИНИСТЕРСТВО

ВОЕННОЕ.

ГЛАВНЫЙ ШТАБЪ.

Канцелярія.

С т о л ь 2.

24-го Февраля 1879 г.

№ 67.

О приѣмѣ офицеровъ въ Военно-Юридическую Академію.

(По Главному Военно-Судному Управленію).

Главный Штабъ объявляетъ, для надлежащей извѣстности, что, на основаніи Высочайше утвержденного временнаго Положенія о Военно-Юридической Академіи, объявленнаго въ приказѣ по Военному вѣдомству отъ 27 Іюня 1878 года за № 183, и Высочайшаго повелѣнія, объявленнаго въ циркулярѣ сего Штаба отъ 16-го минувшаго Января за № 19, приѣмъ, въ текущемъ году, офицеровъ и гражданскихъ чиновъ въ названную Академію будетъ производиться на слѣдующихъ условіяхъ:

Офицеры, участвовавшіе въ военныхъ дѣйствіяхъ, во время минувшей войны, будутъ допускаемы къ приѣму по прослуженіи въ офицерскомъ званіи не менѣе *трехъ*, а прочіе офицеры не менѣе *четырехъ* лѣтъ.

О числѣ офицеровъ въ каждомъ военномъ округѣ, которые изъявляютъ желаніе поступить въ Академію и будутъ къ тому удостоены Начальствомъ, согласно особому приказанію Военнаго Министра, должны быть

доставлены въ Академію краткія предварительныя свѣдѣнія не позже перваго Іюля, почтою, а изъ отдаленныхъ округовъ по телеграфу. За симъ, по полученіи въ военно-окружныхъ управленіяхъ увѣдомленій Главнаго Военнаго Прокурора о томъ числѣ офицеровъ въ каждомъ округѣ, которое дѣйствительно можетъ быть отправлено для приѣма въ Академію, доставляются Академическому Начальству не позже 15-го Августа письменныя свѣдѣнія, указанныя въ ст. 19 Положенія объ Академіи, сами же офицеры должны явиться къ Начальнику Академіи не позже 20 Августа.

Экзамены для поступленія въ Академію, какъ вступительный въ младшій классъ общаго юридическаго курса, такъ и повѣрочный изъ главныхъ предметовъ сего курса для имѣющихъ право поступить прямо въ спеціальный курсъ, будутъ производиться съ 1-го Сентября; вступительный экзаменъ въ Академіи, какъ равно и въ штабахъ округовъ, будетъ производиться по программамъ, объявленнымъ къ руководству отъ 26 Февраля 1878 года за № 52, при чемъ преимущественное вниманіе должно быть обращено на основательное знаніе Русскаго языка и Политической исторіи, изъ коихъ по послѣднему предмету, для подготовки къ экзаменамъ, кромѣ руководствъ, указанныхъ въ означенныхъ выше программахъ, рекомендуются еще: „Исторія Греціи и Рима“ Я. Гуревича, „Курсъ Средней Исторіи“ Ев. Бѣлова, „Отечественная Исторія“ С. Рождественскаго и „Новѣйшая Исторія отъ Вѣнскаго конгресса до Парижскаго мира“ Ф. Лоренца.

Повѣрочный же экзаменъ для желающихъ поступить прямо въ спеціальный курсъ будетъ производиться изъ Уголовнаго права, Уголовнаго судопроизводства, Гражданскаго права и Государственнаго права по программамъ общаго курса Академіи. Всѣ означенныя программы можно приобрѣсти въ Академіи.

Наконецъ, лица, желающія поступить въ специальный курсъ Академіи въ число гражданскихъ слушателей стипендіатовъ, т. е. имѣющія дипломы или свидѣтельства объ окончаніи курса юридическихъ наукъ, должны обращаться съ просьбами о томъ въ Главное Военно-Судное Управленіе (по набережной Мойки, близъ Пощлужева моста, домъ № 94). Въ просьбахъ этихъ, которыя должны быть на установленной гербовой бумагѣ, на Высочайшее имя, съ приложеніемъ всѣхъ документовъ, требуемыхъ при поступленіи на службу, а также подлинныхъ дипломовъ, аттестатовъ или свидѣтельствъ о полученномъ образованіи, или засвидѣствованныхъ копій съ нихъ и съ обозначеніемъ мѣстожителъства просителя, должно быть помѣщено также и ходатайство о зачисленіи или переводѣ на службу въ Военно-Судебное вѣдомство, съ зачисленіемъ въ Военно-Юридическую Академію.

Означенныя прошенія, на имя Главнаго Военнаго Прокурора, должны быть подаваемы не позже 15-го Іюля, при чемъ тѣ изъ желающихъ поступить въ Академію, со времени полученія которыми аттестатовъ или свидѣтельствъ о юридическомъ образованіи прошло три года или болѣе, — для поступленія въ Академію, будутъ подвергаемы повѣрочному испытанію изъ главныхъ предметовъ общаго курса Академіи, какъ о томъ сказано выше, относительно офицеровъ поступающихъ по повѣрочному испытанію прямо въ специальный курсъ.

П о д п и с а л и :

Начальникъ Главнаго Штаба

Генералъ-Адъютантъ Графъ Гейденъ.

Скрѣпилъ: Правитель Канцеляріи *Вятъницкій.*

Вѣрно: Адъютантъ *Веселого.*

№ 112.

МИНИСТЕРСТВО

МОРСКОЕ.

ДЕПАРТАМЕНТЪ

ИНСПЕКТОРСКІЙ.

Юня 30 дня 1880 года.

Инспекторскій Департаментъ объявляетъ при семъ по Морскому вѣдомству, къ свѣдѣнію и руководству, копію съ приказа по Военному вѣдомству отъ 17 сего Іюня, за № 173, о распространеніи на гражданскихъ чиновъ, окончившихъ курсъ въ Военно-Юридической Академіи, права на ношеніе Академическаго знака.

П О Д П И С А Л И:

Директоръ, Свиты ЕГО ВЕЛИЧЕСТВА Контръ-Адмиралъ *Федоровской* и Адъютантъ *Веселаго*.

П Р И К А З Ъ

П О

ВОЕННОМУ ВѢДОМСТВУ.

С.-Петербургъ. Юня 17-го дня 1880. года.

№ 173.

Военный Совѣтъ, выслушавъ представленіе Главнаго Военно-Суднаго Управленія о распространеніи на гражданскихъ чиновъ, окончившихъ курсъ въ Военно-Юридической Академіи, права на ношеніе Академическаго знака, согласно съ мнѣніемъ Главнаго Военнаго Прокурора, положили: ст. 50 Временнаго Положенія о Военно-Юридической Академіи (приложъ къ ст. 4 XV С. В. П. 1869 II Прод.) дополнить по прилагаемому при семъ проекту, примѣчаніемъ.

Это положеніе Военнаго Совѣта и проектъ измѣненія Временнаго Положенія о Военно-Юридической Академіи въ 7-й день сего Юня Высочайше утверждены.

Объявляю о семъ по военному вѣдомству, для надлежащаго руководства и исполненія.

П о д п и с а л ь: Военный Министръ,
Генералъ-Адъютантъ Графъ Милютинъ.

По Глав. Воен. Судному Управленію.

На подлинномъ написано:

«ВЫСОЧАЙШЕ утверждень».

7 Юня 1880 года.

П о д п и с а л ь: Военный Министръ,
Генералъ-Адъютантъ Графъ Милютинъ.

Съ подлиннымъ вѣрно: Главный Военный
Прокуроръ *Статсъ-Секретарь Философовъ.*

П Р О Е К Т Ъ

дополненія 50 ст. временнаго положенія о Военно-Юридической Академіи (прилож. къ ст. 4 XV С. В. П. 1869. II Прод.)

Существующее изложеніе:

Предлагаемое измѣненіе.

<p><i>Ст. 50.</i> Офицеры, окончившіе курсъ въ Военно-Юридической Академіи по 1 и 2 рядамъ, получаютъ право на Академическій знакъ.</p>	<p><i>Ст. 50.</i> Офицеры, окончившіе курсъ въ Военно-Юридической Академіи по 1 и 2 рядамъ, получаютъ право на Академическій знакъ.</p>
---	---

Примѣчаніе. Правомъ на ношеніе Академическаго знака пользуются и гражданскіе чи-

ны военно-судебнаго вѣдомства,
прошедшіе съ успѣхомъ спе-
ціальнаго вурса Академіи.

Подлинный подписали:

Баронъ А. Е. Врангель.

И. Лутковскій.

Баронъ Р. Бистремъ.

В. Назимовъ.

О. Ръзвой.

В. Семека.

А. Минквицъ.

И. С. Ганеижскій.

А. Ф. Ганъ.

П. Волковъ.

Князь Н. Масальскій.

М. И. Бождановичъ.

Д. П. Суходольскій.

А. Циммерманъ.

В. Ралль.

Начальникъ Канцеляріи Военнаго Министерства,
Генералъ-Адъютантъ Мордвиновъ.

С к р ѣ п и л ь За Дѣлопроизводителя *Левенецъ.*

С ь п о д л и н н ы м ь в ѣ р н о: Главный Военный
Прокуроръ *Статсъ-Секретарь Философовъ.*

Свѣрять: И. Д. Начальника Военно-Юридической
Академіи *Полковникъ Максимовъ.*

№ 114.

МИНИСТЕРСТВО

МОРСКОЕ.

ДЕПАРТАМЕНТЪ

ИНСПЕКТОРСКІЙ.*Юля 9 дня 1880 года.*

Главный Штабъ при циркулярѣ, отъ 19 прошлаго Юня за № 179, объявилъ по Военному вѣдомству списокъ учебникамъ и сочиненіямъ, которые могутъ служить руководствами и пособиями для офицеровъ, готовящихся къ приѣмному экзамену на поступленіе въ Михайловскую Артиллерійскую Академію.

Настоящій списокъ книгъ Инспекторскій Департаментъ объявляетъ по Морскому вѣдомству, для свѣдѣнія.

П о д п и с а л и:

Директоръ, Свиты ЕГО ВЕЛИЧЕСТВА Контръ-Адмиралъ *Федоровской* и за Дѣлопроизводителя *Кравевскій*.

СПИСОКЪ

книгъ необходимыхъ для приготовления офицеровъ къ пріемному экзамену на поступленіе въ Михайловскую Артиллерійскую Академію.

-
- 1) Ариѳметика. Состав. *В. Буняковскій.*
 - 2) Алгебра. Состав. *Давидовъ.*
 - 3) Дифференціальное и Интегральное Исчисленіе. Состав. *Штурмъ.*
 - 4) Геометрія. Состав. *Ф. Симашко.*
 - 5) Тригонометрія. Состав. *Ф. Симашко.*
 - 6) Аналитическая Геометрія. Состав. *О. Сомовъ.*
 - 7) Начала Механики. Состав. *А. Кирпичевъ.*
 - 8) Физика. Состав. *Малининъ и Буренинъ.*
 - 9) Химія. Состав. *Роско.*
 - 10) Курсъ Артиллеріи. Состав. *О. Завадовскій.*
 - 11) Обь Артиллерійскихъ орудіяхъ (2-й томъ 2-й части элементарнаго курса артиллеріи). Состав. *В. Шкларевичъ и Л. Кирпичевъ.*
 - 12) О лафетахъ. Состав. *А. Фишеръ.*
 - 13) О Стрѣльбѣ. Состав. *С. Каминскій.*
 - 14) Руководство къ стрѣльбѣ. Состав. *В. Шкларевичъ.*
 - 15) О ручномъ оружіи. Состав. *Н. Потоцкій.*
(Будетъ выпущено въ продажу въ теченіи лѣта нынѣшняго года).
 - 16) Курсъ тактики. Состав. *М. Драгомировъ.*
 - 17) Полевая фортификація. Состав. *Ц. Кюи.*
 - 18) Долговременная фортификація. Состав. *Тохеръ.*

Примѣчанія:

По ариѳметикѣ, вмѣсто книги *В. Я. Буняковскаго*, можно взять также книгу *Серре*, или книгу *Малинина*.

По алгебрѣ, вмѣсто книги *Давидова*, можно взять также книгу *Симашко*, или книгу *Сомова*.

По дифференціальному и интегральному исчисленію вмѣсто книги *Штурма*, можно взять также руководства *Беренса*, или *Де-ла Рю*, или *Тодцентра*, или *Дюгамеля*.

По геометріи, вмѣсто книги *Симашко*, можно взять также руководство *Давидова* или *Остроградскаго*.

По тригонометріи, вмѣсто книги *Симашко*, можно взять также руководство *Малинина* или *Пржевальскаго*.

По аналитической геометріи, вмѣсто книги *Сомова*, можно взять также руководство *Бріо* и *Буке*.

По физикѣ, вмѣсто книги *Малинина* и *Буренина*, можно взять также руководство *Кравича* или *Любимова*.

По химіи, вмѣсто книги *Роско*, можно взять также „Основы Химіи“ *Менделѣева*.

Подлинный подписали: Правитель Канцеляріи Академіи и Училища Полковникъ *Студзинскій* и Дѣлопроизводитель, Подполковникъ *Шнеуръ*.

Вѣрно: За Дѣлопроизводителя *Кравскій*.

2) Ремесленная школа въ Николаевѣ.

П Р И К А З Ъ
ЕГО ИМПЕРАТОРСКАГО ВЫСОЧЕСТВА
ГЕНЕРАЛЪ-АДМИРАЛА.

Въ С.-Петербурѣ, Августа 2 дня 1880 года, № 86.

ГОСУДАРЬ ИМПЕРАТОРЪ въ 22 день Мая сего года, согласно мнѣнія Государственнаго Совѣта, Высочайше соизволилъ утвердить Положеніе и штатъ Портовой Ремесленной Школы въ городѣ Николаевѣ.

О такомъ Высочайшемъ повелѣніи, съ приложеніемъ Высочайше утвержденныхъ Положенія и штата, а также утвержденного Адмиралтействъ-Совѣтомъ Устава Портовой Ремесленной Школы въ городѣ Николаевѣ, объявляю по Морскому вѣдомству къ свѣдѣнію и руководству.

Подписаль: Генералъ-Адмиралъ **КОНСТАНТИНЪ.**

По Канцеляріи Морскаго Министер-
ства.

На подлинномъ Собственною ЕГО ИМПЕРАТОРСКАГО ВЕЛИЧЕСТВА рукою написано: *Быть по сему.*

Въ Царскомъ Селѣ.

22 Мая 1880 года.

П О Л О Ж Е Н І Е

О ПОРТОВОЙ РЕМЕСЛЕННОЙ ШКОЛѢ ВЪ ГОРОДѢ НИКОЛАЕВѢ.

1

Портовая Ремесленная школа въ городѣ Николаевѣ имѣеть цѣлю приготовленіе, какъ теоретически, такъ и практически, мастеровыхъ для адмиралтейства по всѣмъ специальностямъ портовыхъ работъ.

2.

Школа находится въ вѣдѣніи Морского Министерства. Главный Командиръ Черноморскаго флота и портовъ по званію своему есть попечитель школы.

3.

Школа дѣлится на два отдѣла: подготовительный и специальный и находится подъ непосредственнымъ управленіемъ Начальника. Завѣдываніе обученіемъ въ специальномъ отдѣлѣ школы ввѣряется инспектору кораблестроительныхъ работъ Николаевскаго порта, подъ наблюденіемъ капитана надъ портомъ.

4.

Въ школѣ преподаются:

1. Законъ Божій.
2. Русскій языкъ и церковно-славянское чтеніе съ переводомъ на русскій языкъ.
3. Ариѳметика.
4. Геометрія.
5. Чистописаніе.
6. Черченіе и рисованіе.
7. Объясненіе матеріаловъ, употребляемыхъ въ кораблестроеніи.

Примѣчаніе. Предметы, поименованныя въ пунктахъ 1—6 сей (4) статьи проходятся въ приготовительномъ отдѣлѣ школы въ объемѣ, равномъ курсу двухъ первыхъ классовъ четырехклассныхъ городскихъ училищъ, образованныхъ на основаніи Высочайше утвержденнаго 31-го Мая 1872 года Положенія о сихъ Училищахъ.

5.

Независимо отъ исчисленныхъ въ статьѣ 4 предметовъ, въ составъ учебнаго курса входятъ практическія занятія, производимыя въ устроенной при школѣ мастерской и въ адмиралтействѣ.

6.

Курсъ ученія въ школѣ продолжается четыре года и раздѣляется на четыре годичныхъ класса.

7.

Начальникъ школы избирается Попечителемъ оной (ст. 2), изъ офицеровъ Морскаго вѣдомства, и утверждается въ должности Генераль-Адмираломъ. Избраніе преподавателей и назначеніе имъ вознагражденія принадлежать: по приготовительному

отдѣлу школы—ея начальнику, а по спеціальному отдѣлу—инспектору кораблестроительныхъ работъ Николаевскаго порта, съ утвержденія въ обоихъ случаяхъ попечителя школы. Состоящіе при школѣ писарь и служитель, изъ вольнонаемныхъ людей, опредѣляются начальникомъ ея, которому предоставляется также назначать размѣръ получаемаго ими содержанія, не выходя изъ опредѣленной для того по штату суммы.

8.

Педагогическій совѣтъ школы состоитъ подъ предсѣдательствомъ капитана надъ портомъ, изъ начальника ея, инспектора кораблестроительныхъ работъ Николаевскаго порта и всѣхъ преподавателей школы.

9.

Педагогическому совѣту предоставляется:

- 1) распредѣленіе учебныхъ занятій въ обоихъ отдѣлахъ школы;
- 2) распредѣленіе суммы, назначенной штатомъ на учебныя пособія;
- 3) распредѣленіе по мастерскимъ учениковъ, при переводѣ ихъ изъ пригготовительнаго отдѣла въ спеціальный;
- 4) наложеніе на учениковъ, въ важнѣйшихъ случаяхъ, опредѣленныхъ уставомъ школы взысканій;
- 5) выдача окончившимъ полный курсъ обученія въ школѣ, а равно перешедшимъ изъ пригготовительнаго отдѣла въ спеціальный, надлежащихъ о томъ свидѣтельствъ.

10.

Дѣла въ педагогическомъ совѣтѣ рѣшаются по большинству голосовъ. Начальникъ школы, а также инспекторъ кораблестроительныхъ работъ Николаевскаго порта, каждый по своей части, въ случаѣ несогласія съ мнѣніемъ большинства членовъ совѣта, имѣютъ право представить дѣло на разрѣшеніе попечителя школы.

11.

Всѣ ученики школы суть входящіе. Въ нее принимаются молодые люди всѣхъ сословій, въ возрастѣ отъ тринадцати до пятнадцати лѣтъ включительно, знающіе читать и писать по-русски и при томъ признанные по медицинскому освидѣтельству способными къ работамъ. Преимущество при приѣмѣ отдается дѣтямъ лицъ, какъ служащихъ, такъ и состоявшихъ на службѣ въ морскомъ вѣдомствѣ, а также дѣтямъ постоянныхъ рабочихъ адмиралтейства.

12.

Пользуясь бесплатнымъ обученіемъ, ученики обязаны имѣть свою одежду, для которой никакой формы не полагается. Во время обученія въ приготовителномъ отдѣлѣ ученики получаютъ обѣдъ безвозмездно, а въ послѣдующіе два года занятій въ специальномъ отдѣлѣ и работъ въ адмиралтействѣ они получаютъ за каждый рабочий день поденную плату въ размѣрѣ, опредѣляемомъ Адмиралтействъ-Совѣтомъ.

13.

Ученики, выдержавшіе удовлетворительно испытаніе въ знаніи полнаго учебнаго курса школы, а

также ученики, оказавшіеся по переходѣ изъ приготовительнаго отдѣла въ спеціальный неспособными къ окончанію курса сего послѣдняго отдѣла, выпускаются изъ школы въ мастеровые адмиралтейства; какъ тѣ, такъ и другіе обязаны за полученное отъ казны образованіе работать въ мастерскихъ адмиралтейства шесть лѣтъ за поденную или мѣсячную плату, наравнѣ съ вольнонаемными мастеровыми.

14.

Ученики, окончившіе съ успѣхомъ полный курсъ ученія въ школѣ, а также удостоенные перевода изъ приготовительнаго ея отдѣла въ спеціальный пользуются правами *четвертаго* разряда по отбыванію воинской повинности (уст. воин. повин. изд. 1876 г. ст. 56 п. 4).

Подписаль: Предсѣдатель Государственнаго Совѣта **КОНСТАНТИНЪ**.

На подлинномъ Собственною ЕГО ИМПЕРАТОРСКАГО ВЕЛИЧЕСТВА рукою написано: *«Быть по сему».*

Въ Царскомъ Селѣ

22 Мая 1880 года.

Ш Т А Т Ъ

ПОРТОВОЙ РЕМЕСЛЕННОЙ ШКОЛЫ ВЪ ГОРОДѢ НИКОЛАЕВѢ.

I. По учебной части.

	Число лицъ.	Размѣръ содержанія и другихъ расходовъ, въ рубляхъ ежегодно.
Начальникъ школы (възъ морскихъ офицеровъ).	1	800 руб. (Кромѣ жалованья и добавочнаго содержанія по чину).
На вознагражденіе преподавателямъ и учебныя пособия пригготовительнаго отдѣла школы.	—	2,000 руб.
На вознагражденіе мастерамъ учебной мастерской	—	1,800 —
На вознагражденіе преподавателямъ и учебныя пособия спеціальнаго отдѣла школы	—	1,250 —
II. По хозяйственной части.		
На наемъ писаря и служителя при школѣ.	—	750 —
На продовольствіе учениковъ пригготовительнаго ея отдѣла.	—	1,960 —
Итого		8,560 руб.

Примѣчанія:

1) Поденная плата, производимая ученикамъ спеціальнаго отдѣла школы (Полож. ст. 12) относится на суммы, ассигнуемыя по смѣтѣ Морскаго Министерства, на наемъ рабочей силы для Николаевского порта.

2) Суммы на ремонтъ, отопленіе и освѣщеніе зданій школы вносятся ежегодно, въ смѣту Морскаго Министерства, въ мѣрѣ дѣйствительной потребности.

Подписаль: Предсѣдатель Государственнаго Совѣта КОН-
СТАНТИНЪ.

Утвержденъ Адмиралтействъ-Совѣтомъ по журналу 2 Юля 1880 года
№ 3749 ст. 31445.

УСТАВЪ

ПОРТОВОЙ РЕМЕСЛЕННОЙ ШКОЛЫ ВЪ ГОРОДѢ НИКОЛАЕВѢ.

ОТДѢЛЪ I-й.

Учебное устройство и пріемъ учениковъ въ школу.

1) Учебное устройство.

1.

Портовая ремесленная школа въ Николаевѣ, имѣющая цѣлю обезпеченіе адмиралтейства искусными мастеровыми, состоитъ изъ двухъ отдѣловъ: приготовительнаго и спеціального.

2.

При приготовительномъ отдѣлѣ школы состоитъ учебная мастерская.

3.

Обученіе въ школѣ продолжается четыре года, при чемъ, въ теченіи первыхъ двухъ лѣтъ, оно производится собственно въ школѣ, въ приготовительномъ отдѣлѣ, состоящемъ изъ двухъ классовъ, а въ теченіи послѣднихъ двухъ лѣтъ—въ адмиралтействѣ, въ спеціальномъ отдѣлѣ, состоящемъ также изъ двухъ классовъ.

4.

Число учениковъ въ школъ простирается до двухсотъ человекъ; ежегодный пріемъ производится въ мѣрѣ открывающихся вакансій.

5.

Инспектированіе школы производится по распоряженію Управляющаго Морскимъ Министерствомъ.

6.

Сумма, ассигнуемая на содержаніе школы, опредѣляется штатомъ.

II) Пріемъ учениковъ въ школу.

7.

Пріемъ учениковъ въ школу для пополненія комплекта производится одинъ разъ въ годъ, въ продолженіи іюня и іюля мѣсяцевъ, при чемъ ученики, преимущественно изъ школъ грамотности города Николаева, умѣющіе читать и писать по русски, поступаютъ въ младшій приготовительный классъ школы, по удостоенію Педагогическаго Совета.

8.

Родители или опекуны мальчиковъ, поступающихъ въ школу, даютъ подписки въ согласіи ихъ на то, чтобы ученики обязательно пробыли въ школъ четыре года, и чтобы по окончаніи обученія, они обязаны были, въ теченіи слѣдующихъ шести лѣтъ, работать, за полученное отъ казны образованіе, въ мастерскихъ адмиралтейства за

поденную или мѣсячную плату, наравнѣ съ вольнонаемными мастеровыми, нанимаемыми для такихъ же работъ въ адмиралтействѣ.

9.

Если по непредвидѣннымъ обстоятельствамъ родители или опекуны пожелаютъ взять ученика изъ школы, то они обязаны уплатить стоимость его содержанія за проведенное въ школѣ время. Кромѣ того, ученики приготовительнаго отдѣла ремесленной школы могутъ быть, по усмотрѣнiю Начальства, исключаемы изъ оной какъ по болѣзни, такъ и за лѣность, неспособность и другiе поступки.

ОТДѢЛЪ II-й.

Обученiе, переводъ изъ класса въ классъ, поощренiя и взысканiя.

I) Обученiе.

10.

Въ двухъ классахъ приготовительнаго отдѣла преподаются слѣдующiе предметы: законъ Божiй, русскiй языкъ и церковнославянское чтенiе съ переводомъ на русскiй языкъ, ариметика, геометрия, чистописанiе, черченiе и рисованiе. Кромѣ того, въ учебной мастерской ученики обучаются ремесламъ: столярному, токарному, слесарному и кузнечному.

11.

Въ двухъ классахъ спеціальнаго отдѣла преподаются тѣ же предметы, какъ и въ приготовитель-

номъ отдѣлѣ, и сверхъ того „объясненіе матеріаловъ, употребляемыхъ въ кораблестроеніи“. Практическія занятія спеціального отдѣла производятся въ адмиралтействѣ, при чемъ младшій классъ занимается подъ руководствомъ опытныхъ мастеровыхъ, а старшій классъ работаетъ самостоятельно подъ наблюденіемъ указателей.

12.

Предметы преподаванія и ихъ программы въ главныхъ основаніяхъ утверждаются Попечителемъ школы, частныя же подробности программъ измѣняются Педагогическимъ Совѣтомъ школы.

13.

Занятія учениковъ школы производятся въ слѣдующемъ порядкѣ: а) ученики приготовительнаго отдѣла занимаются: теоретически въ классахъ три дня въ недѣлю, по 6 часовъ въ день, а практически—въ учебной мастерской, также три дня въ неделю, по семи часовъ въ день; б) ученики спеціального отдѣла занимаются: теоретически въ классахъ, при преподаваніи исключительно изустномъ, безъ задаванія уроковъ на домъ, по 8-ми часовъ въ день, а практически сообразно распредѣленію рабочихъ часовъ въ Адмиралтействѣ вообще для всѣхъ мастеровыхъ. Тѣ и другія занятія продолжаются въ каждомъ классѣ спеціального отдѣла непрерывно цѣлую недѣлю, но чередуются между собою въ такомъ порядкѣ, что когда одинъ классъ занимается теоретически, другой въ этотъ день работаетъ въ мастерскихъ, и на оборотъ.

14.

Въ учебную мастерскую школы, въ которой работаетъ приготовительный отдѣлъ, принимаются

казенные и частные заказы, для ознакомленія учениковъ съ разнообразными работами.

15.

При работахъ спеціального отдѣла въ мастерскихъ адмиралтейства, завѣдывающіе мастерскими обязаны слѣдить за успѣхами и совершенствованіемъ учениковъ въ мастерскихъ, направляя ихъ занятія, сообразно способностямъ каждаго ученика.

II) Переводъ изъ класса въ классъ.

16.

Ученики школы переводятся изъ класса въ классъ, а также изъ пригготовительнаго отдѣла въ спеціальный по экзаменамъ, производимымъ особою комисіею, назначаемою Попечителемъ, изъ офицеровъ Морскаго вѣдомства и по удостоенію Педагогическаго Совѣта. Ученики, неустоенные перевода, остаются въ тѣхъ же классахъ еще на одинъ годъ; въ случаѣ же невыдержанія вновь экзамена ученики пригготовительнаго отдѣла исключаются изъ школы, при чемъ лишаются льготъ, предоставленныхъ ст. 56 пунктомъ 4 Устава о воинской повинности, а ученики спеціального отдѣла переводятся въ мастерские низшаго оклада безъ лишенія льготныхъ правъ, предоставленныхъ вышесказаннымъ уставомъ о воинской повинности и съ обязательствомъ работать въ Адмиралтействѣ въ продолженіи 6-ти лѣтъ.

17.

Если при переводѣ учениковъ изъ пригготовительнаго отдѣла въ спеціальный, въ этомъ послѣ-

немъ не будутъ замѣнены всѣ имѣющіяся вакансіи, то, для пополненія комплекта, въ младшій классъ спеціальнаго отдѣла могутъ быть принимаемы, съ разрѣшенія Попечителя, молодые люди, не бывшіе вовсе въ приготовительномъ отдѣлѣ школы, но выдержавшіе удовлетворительно экзамень по программѣ приготовительнаго отдѣла. На учениковъ этихъ распространяются тѣ же права и обязанности, какъ и на прочихъ учениковъ.

III) Поощренія.

18.

Ученики спеціальнаго отдѣла за работы въ Адмиралтействѣ получаютъ за каждый рабочій день, поденную плату: ученики младшаго класса по 20 коп., а старшаго по 30 коп. (ст. 12 Положенія о школѣ).

19.

Поденная плата, положенная ученикамъ спеціальнаго отдѣла можетъ быть увеличена для младшаго класса до 40 коп., а для старшаго до 50 коп. Увеличеніе это производится не иначе, какъ по экзамену, въ присутствіи капитана надъ Николаевскимъ портомъ и мѣстнаго инспектора кораблестроительныхъ работъ, при чемъ наблюдается, чтобы единовременное увеличеніе платы не превышало 5 коп. въ день, съ промежуткомъ между прибавками не менѣе двухъ мѣсяцевъ.

20.

Вырученныя за работы по принятымъ, согласно 14 ст. сего Устава, казеннымъ и частнымъ зака-

замъ деньги, за исключеніемъ изъ нихъ суммы употребленной на покупку матеріаловъ, выдаются ученикамъ на руки, въ размѣрѣ 75%, а 25% удерживаются на ремонтъ инструментовъ.

21.

Ученики спеціального отдѣла получаютъ поденную плату и въ дни классныхъ занятій, а также за первые три дня нахождения въ госпиталѣ по болѣзни.

Примѣчаніе. Больнымъ признается ученикъ, поступившій на излеченіе въ Морской госпиталь, а находящійся на излеченіи у себя на дому поденной платы не получаетъ.

22.

Заболѣвшіе ученики школы пользуются въ Морскомъ госпиталѣ бесплатно, для чего съ каждаго изъ учениковъ спеціального отдѣла удерживается ежемѣсячно по 22½ коп. на госпиталь, наравнѣ съ мастеровыми, состоящими въ кадрѣ постоянныхъ мастеровыхъ и рабочихъ Николаевского порта.

IV) Взысканія.

23.

а) Ученики спеціального отдѣла, не явившіеся въ адмиралтейство по болѣзни, обязаны представить о томъ удостовѣреніе, а имѣющіе надобность по другимъ домашнимъ причинамъ въ отпускѣ обязаны просить увольненія въ классѣ у завѣдывающаго классомъ, а въ мастерскихъ у мастеровъ, и за дни неявки поденной платы не получаютъ.

б) Ученики спеціального отдѣла, не явившіеся въ адмиралтейство безъ уважительныхъ на то причинъ, подвергаются, сверхъ того, штрафу въ размѣрѣ поденной платы.

в) На учениковъ спеціального отдѣла, не явившихся въ адмиралтейство къ разводу рабочихъ, т. е. къ третьему звонку, налагается штрафъ въ размѣрѣ 5 к.

24.

При невозможности произвести вычетъ, а также въ случаѣ необходимости примѣненія другаго рода взысканій ученики, въ дни занятій въ классахъ, въ свободное отъ классныхъ занятій время, назначаются въ адмиралтействѣ, на болѣе или менѣе продолжительное время, для исполненія черныхъ работъ, какъ-то: очистки мастерскихъ, дворовъ и т. п. Тому же взысканію подвергаются ученики за лѣность и нерадѣніе въ классахъ и на работахъ въ мастерскихъ адмиралтейства, а равно и дурное поведеніе. Они могутъ быть также за маловажные проступки арестовываемы въ карцерѣ не долѣе сутокъ, по усмотрѣнію и распоряженію инспектора кораблестроительныхъ работъ; если же признается полезнымъ подвергнуть провинившагося болѣе продолжительному аресту, не превышающему однакоже ни въ какомъ случаѣ 3-хъ сутокъ, то наложеніе такого взысканія зависитъ отъ Педагогическаго Совѣта.

25.

За болѣе важные проступки или за неоднократное повтореніе однихъ и тѣхъ же проступковъ

поденная плата ученику можетъ быть уменьшена, по усмотрѣнію Педагогическаго Совѣта, до 20 коп., а въ крайнемъ случаѣ и до 10 коп.

26.

Все взысканія вносятся въ штрафные журналы, коихъ форма и подробности опредѣляются Совѣтомъ школы.

ОТДѢЛЪ III.

Выпускъ учениковъ изъ школы.

27.

Назначеніе времени для выпускныхъ экзаменовъ и составъ экзаменной комисіи зависятъ отъ усмотрѣнія Попечителя школы.

28.

Ученики, выдержавшіе удовлетворительно экзамень, выпускаются изъ школы по удостоенію Педагогическаго Совѣта мастерскими и распредѣляются по мастерствамъ сообразно ихъ способностямъ и познаніямъ.

ОТДѢЛЪ IV.

Обязанности начальствующихъ лицъ и о Педагогическомъ Совѣтѣ школы.

I. Обязанности Начальника школы.

29.

Начальникъ школы наблюдаетъ за обученіемъ и поведеніемъ учениковъ приготовительнаго отдѣла,

а по переходѣ ихъ въ спеціальный отдѣлъ онъ наблюдаетъ за ними лишь въ нравственномъ отношеніи. По хозяйственной части онъ завѣдуетъ обоими отдѣлами. Сверхъ того онъ:

а) избираетъ для приготовительнаго отдѣла преподавателей и назначаетъ имъ вознагражденіе, представляя о семъ на утвержденіе Попечителя школы.

б) удовлетворяетъ жалованьемъ преподавателей, какъ приготовительнаго, такъ и спеціальнаго отдѣловъ.

в) ведетъ списки вообще всѣхъ учениковъ школы, и хранить ихъ документы и обязательства.

г) доставляетъ по требованіямъ инспектора кораблестроительныхъ работъ учебныя пособія и принадлежности для учениковъ спеціальнаго отдѣла.

II. Обязанности Инспектора кораблестроительныхъ работъ.

30.

Инспекторъ кораблестроительныхъ работъ непосредственно завѣдуетъ классами спеціальнаго отдѣла и наблюдаетъ за обученіемъ учениковъ этого отдѣла, какъ въ классахъ, такъ и въ мастерскихъ адмиралтейства. Сверхъ того онъ:

а) избираетъ для спеціальнаго отдѣла школы преподавателей и назначаетъ имъ вознагражденіе, представляя о семъ на утвержденіе Попечителя школы.

б) наблюдаетъ за исполненіемъ преподавателями ихъ обязанностей.

в) налагаетъ на учениковъ спеціальнаго отдѣла взысканія, опредѣленные въ статьяхъ 23 и 24 сего

Устава, а о болѣе важныхъ проступкахъ представляетъ Педагогическому Совѣту.

г) заботится о снабженіи классовъ спеціального отдѣла необходимыми учебными пособиями и классными принадлежностями.

Педагогическій Совѣтъ.

31.

Совѣтъ собирается по назначенію предсѣдателя.

32.

По всѣмъ предположеніямъ, которыя не могутъ быть разрѣшены на точномъ основаніи постановленій, изложенныхъ въ Уставѣ, Совѣтъ представляетъ свои заключенія на усмотрѣніе Попечителя школы.

33.

Засѣданіямъ Совѣта ведутся особые журналы, которые составляются Начальникомъ школы.

П о д п и с а л и :

Управляющій Канцелярією *Н. Мамантовъ* и
за Дѣлопроизводителя *Вас. Верховской*.

ПОСТАНОВЛЕНІЯ, ОТНОСЯЩІЯСЯ КЪ 3-Й ЧАСТИ СОБРАНІЯ,
ПОМѢЩЕННЫЯ ВЪ ДРУГИХЪ ЕГО ЧАСТЯХЪ.

- | | | |
|---|--|--|
| 1 | Объ обязанностяхъ портовыхъ Окулистовъ относительно наблюденія за изслѣдованіемъ зрѣнія у воспитанниковъ Морскихъ учебныхъ заведеній. | <i>Часть 1-я, № 4.</i>
Прик. Упр. М. М. 11 Сент. № 102. |
| 2 | О распространеніи на гражданскихъ чиновъ учебно-воспитательной службы права на полученіе, при перемѣщеніяхъ, получать прогоны на всякое разстояніе. | <i>Часть 4-я, № 46.</i>
Прик. Е. И. В. Ген.-Адм. 5 Іюля № 76. |
| 3 | О распространеніи на офицеровъ нестроеваго состава, поступающихъ въ Академіи Морскую и Военную и Горный Институтъ, силы ст. 27 Пол. 1 Мая 1874 г. о денежн. содерж. офицеровъ. | <i>Часть 11-я, № 139.</i>
Прик. Е. И. В. Ген.-Адм. 14 Мая № 60. |

ЧАСТЬ 4-я.
ИНСПЕКТОРСКАЯ.

КНИГА 1.

ОБЩІЯ ПОСТАНОВЛЕНІЯ ДЛЯ ОФІЦЕРОВЪ И НИЖНИХЪ
ЧИНОВЪ.

1. *Права и обязанности начальствующих лицъ по завѣдыванію чинами.*

П Р И К А З Ъ

ЕГО ИМПЕРАТОРСКАГО ВѢСОЧЕСТВА

ГЕНЕРАЛЪ-АДМИРАЛА.

Въ С.-Петербургѣ, Февраля 29 дня 1880 года, № 25.

Объявляю при семъ по Морскому вѣдомству, къ надлежащему руководству, утвержденную Мною инструкцію о правахъ и обязанностяхъ Завѣдывающаго Минною частью на Флотѣ по отношенію къ личному составу минныхъ офицеровъ и минеровъ, а также по наблюденію за боевымъ вооруженіемъ судовъ Флота минами.

Подписалъ: Генераль-Адмиралъ **КОНСТАНТИНЪ.**

По Инспекторскому Департаменту.

Утверждена ЕГО ИМПЕРАТОРСКИМЪ ВЫСОЧЕСТВОМЪ
Генераль-Адмираломъ 29 Февраля 1880 года.

Подписаль: Директоръ, Генераль-Адъютантъ *Баронъ Таубе*.

И Н С Т Р У К Ц И Я

О правахъ и обязанностяхъ Завѣдывающаго
Минною частію на флотѣ по отношенію къ
личному составу минныхъ офицеровъ и мине-
ровъ, а также по наблюденію за боевымъ во-
оруженіемъ судовъ флота минами.

I.

По отношенію къ чинамъ миннаго состава Завѣ-
дывающій минною частью обязывается:

1) Имѣть точныя свѣдѣнія о степени пригодно-
сти всѣхъ чиновъ миннаго состава къ занятію раз-
личныхъ должностей по ихъ специальности. Для
выполненія этого, Завѣдывающій минною частью,
черезъ посредство минныхъ офицеровъ, назначае-
мыхъ по его представленію, ежегодно послѣ плава-
нія, въ исходѣ Сентября, или началѣ Октября,
производитъ повѣрочный экзаменъ минерамъ, ко-
торые, смотря по результатамъ экзамена, рас-
предѣляются а) на требующихъ короткаго повто-
ренія, б) на подлежащихъ полному повторенію и
в) на такихъ, которые могутъ быть признаны вполнѣ
свѣдущими.

Минеры первой и второй группы назначаются для
повторенія въ распоряженіе минной школы, а для
занятія съ ними, по представленію Завѣдывающаго
минною частью, назначаются два минныхъ офи-

пера. Послѣ повторенія производится вторичный экзаменъ и тѣ минеры, которые снова окажутся не вполне свѣдущими, по представленію Завѣдывающаго минною частью, лишаются званія минеровъ, безъ права вновь поступать въ это званіе.

2) Минные офицеры, чрезъ командировъ судовъ, представляютъ Завѣдывающему минною частью историческій журналъ о минномъ судовомъ дѣлѣ, во внутреннемъ плаваніи не позже 1 Ноября, а въ заграничномъ — не рѣже одного раза въ каждые 6 мѣсяцевъ.

Командиры судовъ могутъ на историческихъ журналахъ минныхъ офицеровъ дѣлать свои замѣчанія, но не должны задерживать представленія этихъ документовъ.

3) Сказанное въ предъидущемъ пунктѣ относится и до флагманскихъ минныхъ офицеровъ, которые представляютъ свои журналы черезъ штабъ флагмана и всегда по предварительномъ докладѣ объ этомъ флагману или отрядному начальнику.

4) Ежегодно, по окончаніи плаванія, Завѣдывающій минною частью удостовѣряется всѣ ли минеры и минные офицеры взрывали мины и запалы, какъ это установлено приказомъ Управляющаго Морскимъ Министерствомъ, и тѣ которые, по соображенію Завѣдывающаго минною частью, не удовлетворили взрывами требуемой программы или вовсе не дѣлали взрывовъ должны произвести таковые. О приведеніи въ исполненіе означеннаго полномочія Завѣдывающій минною частью входитъ съ представленіями къ Главнымъ Командирамъ.

5) Завѣдывающему минною частью предоставляется задавать всѣмъ или нѣкоторымъ миннымъ офицерамъ письменныя занятія, относящіяся къ минному дѣлу, или поручать имъ разработку мало выясненныхъ вопросовъ въ минномъ искусствѣ. Задачи для письменныхъ занятій и темы для разработки мин-

ныхъ вопросовъ раздаются миннымъ офицерамъ, съ вѣдома Главныхъ Командировъ, или въ морѣ съ вѣдома Начальниковъ эскадръ, черезъ ихъ штабы, а на судахъ въ отдѣльномъ плаваніи, черезъ командировъ судовъ. На задачѣ можетъ быть назначенъ срокъ, не позже котораго она должна быть возвращена Завѣдывающему минною частью, хотя бы рѣшеніе ея еще не было окончено. Присылка этихъ задачъ изъ плаванія должна производиться черезъ штабы флагмановъ или чрезъ командировъ судовъ; на берегу же въ Кронштадтѣ задачи представляются минными офицерами непосредственно въ минный классъ, а изъ другихъ портовъ высылаются черезъ штабы Главныхъ Командировъ.

6) На зимнее время въ распоряженіе Завѣдывающаго минною частью, для различныхъ опытовъ, назначается отъ 2 до 4 минныхъ офицеровъ, сверхъ тѣхъ которые входятъ въ росписаніе для занятій: а) въ минной школѣ, б) въ классѣ, в) съ минерами въ манежѣ, г) съ минными офицерами и минерами при практическихъ упражненіяхъ электрическимъ освѣщеніемъ и д) съ минными офицерами и минерами при занятіи минами Уайтхеда.

7) Съ вѣдома Главнаго Командира, Завѣдывающій минною частью приглашаетъ г.г. минныхъ офицеровъ для выбора въ члены комисіи минныхъ офицеровъ. Комисія эта разсматриваетъ всѣ могущіе встрѣтиться техническіе вопросы по минному дѣлу и свое мнѣніе представляетъ на усмотрѣніе Завѣдывающаго минною частью на флотѣ.

II.

По наблюденію за боевымъ вооруженіемъ судовъ флота минами:

1) Завѣдывающій минною частью самъ, или че-

резъ своего помощника, слѣдить, чтобы судовыя устройства и подѣлки для минныхъ приспособленій устраивались согласно существующимъ приказамъ и требованіямъ судебного миннаго дѣла, для чего посѣщаетъ суда во время ихъ вооруженія и даетъ командирамъ надлежащія указанія.

2) На судахъ, отправляющихся въ дальнее плаваніе, передъ выходомъ изъ порта, въ дни назначенные Главнымъ Командиромъ, Завѣдывающій минною частью, осматриваетъ всю судовую минную часть и испытываетъ исправность минныхъ приспособленій на ходу.

3) Передъ началомъ плаванія каждаго судна, вооруженнаго минами, Завѣдывающій минною частью, если найдетъ полезнымъ произвести на немъ осмотръ минной части, или испытать минныя приспособленія на ходу, входитъ объ этомъ съ представленіемъ къ Главному Командиру порта или если суда принадлежатъ къ эскадрѣ, къ Начальнику эскадры.

4) Осмотръ судебного миннаго дѣла передъ входомъ судовъ въ гавань, если оный будетъ признанъ Завѣдывающимъ минною частью необходимымъ, производится порядкомъ установленнымъ въ предъидущемъ параграфѣ.

5) Все изложенное въ предъидущихъ пунктахъ примѣняется также и къ миноноскамъ.

6) Завѣдывающему минною частью предоставляется также право: къ дѣйствующимъ правиламъ по обращенію съ минами, взрывчатыми составами и по электрическому освѣщенію сообщать къ руководству на судахъ и въ складахъ дополненія, въ которыхъ предстоить неотложная надобность, съ тѣмъ, однако, чтобы эти дополненія были своевременно представлены на утвержденіе высшаго Морскаго Начальства.

Завѣдывающій минною частью, согласно § 9 приказа ЕГО ИМПЕРАТОРСКАГО ВЫСОЧЕСТВА

Генераль-Адмирала отъ 1 Юля 1875 года за № 83, дѣлаетъ представленія Главному Командиру порта о назначеніи минныхъ офицеровъ на суда флота, а для штабовъ флагмановъ представляетъ списки свободныхъ минныхъ офицеровъ 1 разряда, изъ которыхъ флагманами можетъ быть сдѣланъ выборъ.

7) Завѣдывающій минною частью на флотѣ сносится непосредственно съ Главными Командирами и Командирами портовъ о тѣхъ или другихъ опытахъ, которые признаетъ необходимыми произвести, а равнымъ образомъ представляетъ о мѣрахъ предосторожности, оказавшихся необходимыми въ сохраненію матеріальнаго миннаго имущества и безопасному дѣйствию минами на берегу и на судахъ. Подробныя программы испытаній Завѣдывающій минною частью сообщаетъ прямо Главнымъ Командирамъ, которымъ въ свою очередь вмѣняется въ обязанность по техническимъ вопросамъ миннаго дѣла сноситься съ Завѣдывающимъ минною частью на флотѣ и слѣдить за безусловной солидарностію въ направленіи дѣятельности минныхъ частей и тождественностію системъ образованія личнаго состава.

П о д п и с а л и :

Директоръ, Генераль-Адъютантъ *Баронъ Таубе*
и Дѣлопроизводитель *Любимовъ*.

2. Перевозка по желѣзнымъ дорогамъ.

№ 22.

МИНИСТЕРСТВО

МОРСКОЕ.

ДЕПАРТАМЕНТЪ

ИНСПЕКТОРСКІЙ.

Февраля 26 дня 1880 года.

Объ открытіи движенія поѣздовъ по нефтяному участку Закавказской желѣзной дороги.

По случаю открытія движенія поѣздовъ по нефтяному участку Закавказской желѣзной дороги, длиною въ 25, 08 версты, отъ г. Баку до Сабунчи и Сураханы, съ вѣтвями къ Балаханамъ и къ нефтяной пристани въ г. Баку, Инспекторскій Департаментъ объявляетъ, что перевозка воинскихъ чиновъ и ихъ тяжестей по названной дорогѣ должна производиться на основаніи Высочайше утвержденнаго положенія о перевозкѣ войскъ по желѣзнымъ дорогамъ, объявленнаго при приказѣ Управляющаго Морскимъ Министерствомъ 1873 г. за № 67 (*).

П о д п и с а л и:

Директоръ, Генераль-Адъютантъ Баронъ Таубе
и Дѣлопроизводитель И. Яновъ.

(*) См. Сист. Сбор. Ч. 4 Кн. 1 № 59 и Собр Мор. Уз. 1873 г. стр. 599.

№ 56.

МИНИСТЕРСТВО

МОРСКОЕ.

ДЕПАРТАМЕНТЪ

ИНСПЕКТОРСКИЙ.

Апрѣля 9 дня 1880 года.

О перевозкѣ увольняемыхъ въ кратковременные отпуска нижнихъ чиновъ по желѣзнымъ дорогамъ за пониженную плату.

На основаніи пункта ж. § 11-го Высочайше утвержденнаго въ 12 день Января 1873 г. Положенія о перевозкѣ войскъ желѣзными дорогами, нижніе чины увольняемые въ кратковременный отпускъ перевозятся по военному тарифу съ платою изъ собственности, при чемъ, согласно примѣчанія къ названному пункту, перевозка сказанныхъ нижнихъ чиновъ по желѣзнымъ дорогамъ, на постройку которыхъ выданы концессіи до утвержденія сего Положенія, производится за уменьшенную плату только по тѣмъ дорогамъ, съ Правленіями которыхъ состоялось или послѣдуетъ особое соглашеніе Военнаго Министерства.

Въ виду сего, въ дополненіе циркуляра Инспекторскаго Департамента 25-го Сентября 1872 года за № 71, (*) объявляется при семъ вѣдомость желѣзно - дорожнымъ Обществамъ, изъявившимъ согласіе на перевозку нижнихъ чиновъ, увольняемыхъ въ кратковременный

(*) См. Собр. Узак. 1872 стр. 362.

отпускъ, за пониженную плату, и тѣмъ желѣзно-дорожнымъ обществамъ, которыя, согласно пункта ж., § 11 положенія о перевозкѣ войскъ желѣзными дорогами, обязаны перевозить таковыхъ по военному тарифу.

П о д п и с а л и:

Директоръ, Свиты ЕГО ВЕЛИЧЕСТВА Контръ-Адмираль *Федоровской* и Дѣлопроизводитель *И. Яновъ*.

ВѢДОМОСТЬ

железнымъ дорогамъ, по коимъ нижніе чины, увольняемые въ кратковременный отпускъ, подлежатъ перевозкѣ за пониженную плату.

НАЗВАНІЕ ЖЕЛЕЗНОДОРОЖНЫХЪ ОБЩЕСТВЪ.	За какую пониженную плату противу определенной пассажирскимъ тарифомъ перевозятся нижніе чины.	
А) изъявившихъ согласіе по сдѣланному съ ними отношенію.		
1) Московско-Брестская	со скидкою 20%.	
2) Николаевская	} 30% Ю Д К С О	
3) Петербурго-Варшавская		
4) Московско-Нижегородская		
5) Лябаво-Роменская		
6) Моршанско-Сызранская		
7) Лозово-Севастопольская		
8) Константиновская		
9) Тамбово-Саратовская		
10) Ростово-Владикавказская		
11) Курско-Харьково-Азовская		
12) Ригго-Динабургская		
13) Динабургго-Витебская		
14) Митавская		
15) Грязе-Царицинская съ Волго-Донской		} со скидкою 50%
16) Ряжско-Моршанская		
17) Орловско-Витебская		
18) Орловско-Грязская		
19) Шуйско-Ивановская		
20) Козлово-Воронежо-Ростовская		
21) Московско-Курская		
22) Новгородская узкоколейная		
23) Курско-Кіевская	} со скидкою 75%.	
24) Харьковско-Николаевская		
25) Варшавско-Тереспольская		

26) Варшавско-Вѣнскай	} со скидкою 75%
27) Варшавско-Бромбергская	
28) Рыбинско-Бологовская	
29) Новоторжская	} со скидкою 25%
30) Ряжско-Вяземская	
31) Ливенская узкоколейная	По воинскому тарифу.
32) По Финляндскимъ дорогамъ	со скидкою 30%
33) Балтійская а) между ст. Тосна и Балтійскимъ портомъ и между ст. Гатчино и Красное село	со скидкою 75%
б) Между Петербургомъ, Ораніенбаумомъ и между Лигово и Красное село	со скидкою 30%
Б) На основаніи п. ж. § 11 Положенія о перевозѣ войскъ желѣзными дорогами.	
1) Муромская	} со скидкою 75%
2) Закавказская (Поти-Тифлисская)	
3) Сестрорѣцкая	
4) Юго-западная (бывшія Брестограевская, Кіево-Брестская и Одесская)	
5) Фастовская	
6) Уральская горнозаводская	
7) Оренбургская	
8) Риго-Тукумская	
9) Донецкая	
10) Привислянская	

П о д п и с а л и:

Управляющій дѣлами Комитета, Генеральнаго
Штаба *Генералъ-Лейтенантъ Анненковъ.*

Старшій Дѣлопроизводитель. *Гизетти.*

Свѣрляль: Дѣлопроизводитель *Яновъ.*

№ 62.

МИНИСТЕРСТВО

МОРСКОЕ.

ДЕПАРТАМЕНТЪ

ИНСПЕКТОРСКІЙ.

Апрѣля 16 дня 1880 года.

Объ открытіи временнаго товарнаго движенія по Муромской желѣзной дорогѣ.

По случаю открытія временнаго товарнаго движенія по Муромской желѣзной дорогѣ на протяженіи 100 верстѣ, Инспекторскій Департаментъ объявляетъ, что перевозка воинскихъ *тяжелостей* по означенному участку названной дороги должна производиться на точномъ основаніи Высочайше утвержденнаго положенія о перевозкѣ войскъ по желѣзнымъ дорогамъ; объявленнаго при приказѣ Управляющаго Морскимъ Министерствомъ 1873 года за № 67.

П о д п и с а л и:

Директоръ, Свиты ЕГО ВЕЛИЧЕСТВА Контръ-Адмиралъ *Федоровской* и Дѣлопроизводитель *И. Яновъ*.

№ 71.

МИНИСТЕРСТВО

МОРСКОЕ.

ДЕПАРТАМЕНТЪ

ИНСПЕКТОРСКІЙ.

Мая 4 дня 1880 года.

О засвидѣтельствованіи документовъ выдаваемыхъ на перевозку воинскихъ чиновъ по желѣзнымъ дорогамъ.

На основаніи § 133 Положенія о перевозкѣ войскъ по желѣзнымъ дорогамъ и приложенныхъ къ оному формъ предложеній подъ Лит. А. В. и Г., Начальники перевозимыхъ частей войскъ и командъ должны дѣлать на лицевой сторонѣ документовъ, въ графѣ „*Дѣйствительно отправлено*“, отмѣтки прописью о числѣ принятыхъ къ перевозкѣ чиновъ, клади, груза и обоза, и на оборотѣ этихъ документовъ показывать число занятыхъ мѣстъ и платформъ подъ обозъ, а также вѣсъ клади. Независимо сего, означенные начальники должны дѣлать собственноручныя отмѣтки о числѣ мѣстъ, занятыхъ для больныхъ нижнихъ чиновъ и лошадей, и удостоверить упомянутые документы своею подписью на оборотной сторонѣ оныхъ.

Между тѣмъ изъ производящейся переписки усматривается, что вышесказанныя правила не исполняются въ точности.

Въ виду сего, Инспекторскій Департаментъ, согласно

съ циркуляромъ Главнаго Штаба по сему предмету отъ 5 Апрѣля сего года за № 112, подтверждаетъ о неуклонномъ исполненіи Начальниками эшелоновъ и командъ правилъ, требуемыхъ вышеприведеннымъ § Положенія, и приложенныхъ къ оному формъ составленія документовъ на перевозку.

Къ сему присовокупляется, что въ случаѣ неграмотности старшихъ нижнихъ чиновъ командъ, перевозимыхъ по желѣзнымъ дорогамъ, или конвойныхъ сопровождающихъ людей, пересылаемыхъ этапнымъ порядкомъ, обязанность дѣлать на документахъ свидѣтельства о дѣйствительно принятыхъ къ перевозкѣ нижнихъ чинахъ и удостовѣрять это подписью, возложена, по соглашенію съ Товарищемъ бывшаго Шефа Жандармовъ, на состоящихъ при желѣзнодорожныхъ станціяхъ жандармскихъ унтеръ-офицеровъ желѣзно-дорожныхъ полицейскихъ управленій.

О такомъ соглашеніи объявлено въ циркулярномъ распоряженіи по Корпусу Жандармовъ 22 Марта сего года за № 10.

П о д п и с а л и :

Директоръ, Свиты ЕГО ВЕЛИЧЕСТВА Контръ-Адмиралъ *Федоровской* и Дѣлопроизводитель *И. Яновъ*.

№ 81.

МИНИСТЕРСТВО

МОРСКОЕ.

ДЕПАРТАМЕНТЪ

ИНСПЕКТОРСКИЙ.

Мая 12 дни 1880 года.

О предъявленіи предложеній и свидѣтельствъ, выдаваемыхъ на перевозку по желѣзнымъ дорогамъ, на станціяхъ отправленія кассирамъ желѣзнодорожныхъ станцій.

На основаніи §23 Высочайше утвержденного въ 12 (*) день Января 1873 года Положенія о перевозкѣ войскъ желѣзными дорогами, выдаваемыхъ на переѣздъ по желѣзнымъ дорогамъ предложенія и свидѣтельства предъявляются вмѣстѣ съ тяжестями, подлежащими перевозкѣ, на станціяхъ отправленія кассирамъ, которыми выдаются пассажирскіе билеты на мѣста въ вагонахъ соотвѣтствующихъ классовъ: взаимнѣ предложеній безъ взиманія платы, а по свидѣтельствамъ со взиманіемъ съ предъявителя платы по уменьшенному тарифу и установленныя багажныя квитанціи на отправляемыя тяжести, безъ которыхъ послѣднія не возвращаются отправителямъ на станціяхъ назначенія.

Между тѣмъ, замѣчено, что въ послѣднее время воинскіе чины при слѣдованіи желѣзными дорогами не предъявляютъ вышеназванныхъ

(*) См. Сист. Сборн. Ч. 4, Кн. 1, № 59 и Сбор. Мор. Узак. 1873 г., стр. 599.

документовъ кассирамъ на станціяхъ отправленія, а съ выданными на переѣздъ предложеніями и свидѣтельствами садятся въ вагоны не получая въ обмѣнъ ихъ пассажирскихъ билетовъ.

Въ виду сего, Инспекторскій Департаментъ, согласно съ циркуляромъ Главнаго Штаба отъ 20 Апрѣля сего года за № 118, подтверждаетъ по Морскому вѣдомству о неуклонномъ исполненіи правилъ, установленныхъ вышеприведеннымъ § Положенія о предьявленіи на каждой станціи отправленія кассирамъ соотвѣтствующаго документа, выданнаго на перевозку, объясняя нижнимъ чинамъ при выдачѣ имъ документовъ, чтобы предварительно таковыя были предьявляемы кассирамъ и только по полученіи взамѣнъ ихъ пассажирскихъ билетовъ, они могутъ быть допущены садиться въ вагоны и что если у кого либо не окажется этихъ послѣднихъ билетовъ, то, на основаніи существующихъ желѣзнодорожныхъ правилъ, съ него взыскивается плата по занимаемому имъ классу вагоновъ за все разстояніе отъ мѣста отхода поѣзда до станціи, на которой будетъ обнаружено неимѣніе билета. Вмѣстѣ съ тѣмъ онъ высаживается изъ вагона, или обязывается для дальнѣйшаго проѣзда взять пассажирскій билетъ.

П о д п и с а л и:

Директоръ, Свиты ЕГО ВЕЛИЧЕСТВА Контръ-Адмиралъ *Федоровской* и Дѣлопроизводитель *И. Яновъ*.

№ 155.

МИНИСТЕРСТВО

МОРСКОЕ.

ДЕПАРТАМЕНТЪ

ИНСПЕКТОРСКІЙ.

Декабря 9 дня 1890 года.

Вслѣдствіе частыхъ заявленій со стороны Управленій желѣзныхъ дорогъ объ отправленіи командъ безъ предварительнаго о томъ увѣдомленія Начальниковъ станцій посадки, Инспекторскій Департаментъ, вслѣдствіе циркуляра Главнаго Штаба отъ 20 Ноября за № 314, подтверждаетъ по Морскому вѣдомству, для точнаго исполненія, что при отправкахъ командъ и нижнихъ чиновъ одиночнымъ порядкомъ, слѣдуетъ строго придерживаться правилъ, изложенныхъ въ § 46-мъ Положенія о перевозкѣ войскъ по желѣзнымъ дорогамъ и § 20-мъ временныхъ правилъ для слѣдованія одиночнымъ порядкомъ нижнихъ чиновъ увольняемыхъ въ отпускъ. (Прилож. 5-е къ ст. 15-й Положенія 1876 г. № 108) (*).

П о д п и с а л и:

Директоръ, Свиты ЕГО ВЕЛИЧЕСТВА Контръ-Адмиралъ *Федоровской* и Дѣлопроизводитель *И. Яновъ*.

(*). См. *Собр. Мор. Узак. 1876 ч. 4 № 115 стр. 611.*

3) Командировки и выдача путевого и суточного довольствия.

№ 10.

МИНИСТЕРСТВО

МОРСКОЕ.

ДЕПАРТАМЕНТЪ

ИНСПЕКТОРСКІЙ.

Января 27 дня 1880 года

По Министерству Иностранныхъ Дѣлъ сдѣлано распоряженіе, чтобы паспорта, требуемые разными вѣдомствами для лицъ отправляющихся по дѣламъ службы за границу, выдавались, *съ 15-го будущаго Февраля* мѣсяца, изъ Канцеляріи Министерства, а не изъ Департамента Внутреннихъ Сношеній, какъ было до настоящаго времени.

По приказанію Управляющаго Морскимъ Министерствомъ, Инспекторскій Департаментъ, объявляя объ этомъ по Морскому вѣдомству для надлежащаго исполненія, присовокупляетъ, что отношенія имѣютъ быть адресованы на имя Директора Канцеляріи Министерства Иностранныхъ Дѣлъ и вручаемы находящемуся тамъ на дежурствѣ чиновнику. Что же касается до открытыхъ листовъ, то таковыя по прежнему будутъ выдаваться изъ Департамента Внутреннихъ Сношеній.

Подписали: За Директора, Контръ-Адмираль *Свѣшниковъ* и Дѣлопроизводитель *Любимовъ*.

№ 19.

МИНИСТЕРСТВО

МОРСКОЕ.

ДЕПАРТАМЕНТЪ

ИНСПЕКТОРСКІЙ.

Февраль 18 дня 1880 года.

Съ табелью о кормовыхъ деньгахъ на 1880 годъ.

Инспекторскій Департаментъ объявляетъ по Морскому вѣдомству, для руководства, приложенную къ циркуляру Главнаго Штаба за № 46, таблицу утвержденныхъ Военно-окружными Совѣтами Варшавскаго, Кіевскаго, Харьковскаго и Казанскаго Военныхъ округовъ, на настоящій 1880 годъ, окладовъ кормовой платы за продовольствіе нижнихъ военныхъ чиновъ и ихъ семействъ, отправляемыхъ въ составѣ командъ, не имѣющихъ штатнаго устройства, или этапнымъ порядкомъ и по одиночкѣ, равно партій новобранцевъ и конвойныхъ, сопровождающихъ пересылаемыхъ по этапамъ или въ маршевыхъ командахъ нижнихъ чиновъ и арстантовъ.

Оклады кормовыхъ денегъ по остальнымъ за тѣмъ военнымъ округамъ и области войска Донскаго будутъ объявлены дополнительно.

П о д п и с а л и :

Директоръ, Генераль-Адъютантъ *Баронъ Таубе*
и Дѣлопроизводитель *И. Яновъ*.

Т А Б Е Л Ь

кормовой платы за продовольствіе нижнихъ воинскихъ чиновъ, равно семействъ ихъ, отправляемыхъ въ составѣ командъ, не имѣющихъ штатнаго устройства, или этаннымъ порядкомъ и по одиночѣ, а также партій новобранцевъ и конвойныхъ, сопровождающихъ пересылаемыхъ по этапамъ нижнихъ чиновъ и арестантовъ, въ 1880 году.

НАЗВАНІЕ МѢСТНОСТЕЙ.	Суточный размѣръ кор- мовыхъ де- негъ на од- ного человека	Вирель до утвержденія новыхъ окладовъ на 1880 годъ.
	Копѣек.	
Варшавскаго Военнаго округа.		
<i>По губерніямъ.</i>		
Варшавской	14	
Петроковской	14	
Кѣлецкой	13	
Плоцкой	14	
Калишской	14	
Ломжинской	13	
Радомской	13	
Сѣдлецкой	13	
Люблинской	13	
Въ Брестъ-Литовскѣ	14	
Кіевскаго Военнаго округа.		
Въ Кіевѣ	14	
<i>По губерніямъ:</i>		
Кіевской	13	
Волынской	14	
Подольской	13	

Харьковскаго Военнаго округа.

По губерніямъ:

Харьковской	12
Орловской	13
Полтавской	10
Воронежской	10
Курской	10
Черниговской	11

Казанскаго Военнаго Округа.

Въ г. Симбирскѣ и уѣздѣ 11

Пермской губерніи:

Въ уѣздахъ: Пермскомъ и Оханскомъ	11
Соликамскомъ, Чердынскомъ, Кунгурскомъ, Осинскомъ, Екатеринбургскомъ, Красноуфимскомъ, Верхотурскомъ, Камышловскомъ, Щедринскомъ и Ирбитскомъ	10

Вятской губерніи:

Въ уѣздахъ: Вятскомъ, Уржумскомъ, Малмыжскомъ, Глазовскомъ, Слободскомъ, Нолинскомъ, Котельничскомъ, Орловскомъ и въ сел. Дебесахъ	10
Сарапульскомъ, громѣ села Ижева, Елабужскомъ и Яранскомъ	11
Въ селѣ Ижевѣ, Сарапульскаго уѣзда.	12

<i>Самарской губерніи:</i>		
Во всѣхъ уѣздахъ		12
<i>Астраханской губерніи:</i>		
Во всѣхъ, уѣздахъ кромѣ Красноярскаго		12
Въ Красноярскомъ уѣздѣ		13
Въ ставлѣ Хана Внутренней Киргизской орды		11

П о д п и с а л ь:

Главный Инспекторъ пересылки арестантовъ,
Генераль-Маіоръ Бѣленченко.

Скрѣпилъ: За Столоначальника *Н. Устиновъ.*

Свѣрлялъ: Дѣлопроизводитель *И. Яновъ.*

№ 42.

МИНИСТЕРСТВО
МОРСКОЕ.
 ———
 ДЕПАРТАМЕНТЪ
ИНСПЕКТОРСКІЙ.

Марта 19 дня 1880 года.

Съ табелю о кормовыхъ деньгахъ на 1880 годъ.

Инспекторскій Департаментъ въ дополненіе къ циркуляру своему отъ 18 минувшаго Февраля за № 19, объявляетъ по Морскому вѣдомству, для руководства, табель окладовъ кормовой платы, въ настоящемъ 1880 году за продовольствіе нижнихъ воинскихъ чиновъ и ихъ семействъ, отправляемыхъ въ составъ нептатныхъ командъ и поодинокъ, въ мѣстностяхъ Финляндскаго, Оренбургскаго, Восточно-Сибирскаго, Западно-Сибирскаго и Варшавскаго военныхъ округовъ.

П о д п и с а л и :

Директоръ, Генераль-Адъютантъ *Баронъ Таубе*
 и Дѣлопроизводитель *И. Яновъ.*

Т А Б Е Л Ь

кормовой платы за продовольствие нижнихъ воинскихъ чиновъ, равно семействъ ихъ, отправляемыхъ въ составъ командъ, не имѣющихъ штатнаго устройства, пли этапнымъ порядкомъ и по одиночѣ, а также партій новобранцевъ и конвойныхъ, сопровождающихъ пересылаемыхъ по этапамъ нижнихъ чиновъ и арестантовъ, въ 1880 году.

НАЗВАНІЕ МѢСТНОСТЕЙ.	Суточный размѣръ кор- мовыхъ денегъ на <i>одного</i> че- ловѣка.	
	Копѣйки.	
Финляндскаго Военнаго Округа.		
<i>По губерніямъ:</i>		
Нюландской	14	
Абосской	13	
Тавастгуской	14	
Выборгской, кромѣ г. Фридрихс- гама и кр. Кюменьгорода	14	
С. Михельской	15	
Куопіоской	14	
Улеоборгской	14	
Вазаской	15	
Въ г. Фридрихсгамѣ и кр. Кюменьгородѣ	15	
Оренбургскаго Военнаго округа.		
<i>По губерніямъ:</i>		
Оренбургской.		
Еъ уѣздахъ: Оренбургскомъ и Илецкомъ		
	13	

Троицкомъ, Челябинскомъ, Верхнеуральскомъ и Ор- скомъ	12
---	----

Уфимской:

Въ уѣздахъ: Уфимскомъ, Бе- лебеевскомъ, Бирскомъ и Мензелинскомъ	12
Стерлитамакскомъ	11
Златоустовскомъ	10

По Уральской области.

Въ уѣздахъ: Уральскомъ и Гурьевскомъ	16
Калмыковскомъ	15
Темирскомъ	19
Нижне-Эмбенскомъ и Уиль- скомъ	19

По Тургайской области.

Въ уѣздахъ: Тургайскомъ, Иргизскомъ, Акъ-Тюбин- скомъ и Карабутакомъ	20
--	----

*Восточно-Сибирскаго Воен-
наго округа.*

По губерніямъ:

Иркутской, за исключеніемъ Киренскаго округа	23
По Киренскому округу	30
Енисейской	11

По областямъ:

Забайкальской	23
Якутской	28
Амурской	23

Приморской по округамъ:

Николаевскому	30
Софійскому	29
Въ пост. Ольгинскомъ	30
— Новгородскомъ	25
Въ Александровскомъ (въ зал. де-Кастри)	31
— Владивостокскомъ	25
— Камень-рыболовскомъ	28
— сел. Никольскомъ	26
— Хабаровскомъ округѣ	27

Западно-Сибирскаго Военнаго
Округа.*По губерніямъ:*

Тобольской	10
Томской	10

По областямъ:

Акмолинской	10
Семипалатинской	10

Варшавскаго Военнаго округа.

Въ г. Варшавѣ	17
-------------------------	----

По губерніямъ:

Варшавской	16
Петроковской	16
Кѣлецкой	16
Калишской	16
Ломжинской	15
Плоцкой	16

Въ отмѣну ок-
ладовъ, объяв-
ленныхъ въ та-
бели приложен-
ной въ цирку-
ляру Ин. Д-та
1880 г. № 19.

Радомской	15	} Въ отмѣну ок- ладовъ, объяв- ленныхъ въ та- бели, приложен- ной къ циркул. Инс-го Д-та 1880 года № 19.
Сѣдлецкой	15	
Люблинской	14	
Въ Брестъ-Литовскѣ	14	

П о д п и с а л ь:

Главный Инспекторъ пересылен арестантовъ,
Генералъ-Лейтенантъ Бьленченко.

Свѣршилъ: За Столоначальника *Н. Устиновъ.*

Свѣршилъ: Дѣлопроизводитель *И Яновъ.*

№ 46.

МИНИСТЕРСТВО

МОРСКОЕ.

ДЕПАРТАМЕНТЪ

ИНСПЕКТОРСКІЙ.

Марта 26 дня 1880 года.

Съ таблицю о кормовыхъ деньгахъ на 1880 годъ.

Въ дополненіе къ циркуляру отъ 18-го Февраля сего года за № 19, объявляется при семь по Морскому вѣдомству, для руководства, приложенная къ циркуляру Главнаго Штаба за № 84, табель утвержденныхъ Военно-Окружными Совѣтами на настоящій 1880 годъ окладовъ кормовой платы за продовольствіе нижнихъ воинскихъ чиновъ и ихъ семействъ, отправляемыхъ въ составѣ нештатныхъ командъ и по одиночкѣ, въ мѣстностяхъ Петербургскаго, Виленскаго, Казанскаго всенныхъ округовъ и Области войска Донскаго.

П о д п и с а л и :

За Директора, Контръ-Адмираль *Свѣшниковъ*
и Дѣлопроизводитель *И. Яновъ*.

Примч. Код. Упр. Табель измѣнена. См. ниже,
№ 48.

Т А Б Е Л Ь

кормовой платы за продовольствіе нижнихъ воинскихъ чиновъ, равно семействъ ихъ, отправляемыхъ въ составѣ командъ, не имѣющихъ штатнаго устройства, или этапнымъ порядкомъ и по одиночкѣ, а также партій новобранцевъ и конвойныхъ, сопровождающихъ пересылаемыхъ по этапамъ нижнихъ чиновъ и арестантовъ, въ 1880 году.

НАЗВАНІЕ МѢСТНОСТЕЙ.	Суточный размѣръ кор- мовыхъ де- негъ на <i>одного</i> человѣка.	
	Копѣйки.	
Петербургскаго военнаго округа.		Объ установ- леніи окладовъ кормовыхъ де- негъ для ниж- нихъ чиновъ, проходящихъ по <i>С.-Петербур-</i> <i>гской и Эстлянд-</i> <i>ской губерніямъ</i> , будетъ объявле- но дополнитель- но, по утверж- деніи сихъ окла- довъ Военно-Ок- ружнымъ Совѣ- томъ.
<i>По губерніямъ:</i>		
Новгородской	16	
Псковской	15	
Олонецкой	14	
Архангельской	15	
Виленскаго военнаго округа.		
<i>По губерніямъ:</i>		
Виленской	14	
Ковенской	14	
Гродненской	14	
Могилевской	14	
Курляндской	16	
Лифляндской	15	
Витебской	15	
Сувальской	15	
Минской	13	

Казанскаго военнаго округа.

Казанской губерніи:

Въ уѣздахъ: Казанскомъ, Че-
боксарскомъ, Лаишевскомъ, Ма-
мадышскомъ, Козмодемьянскомъ,
Тетюшскомъ, Спасскомъ, Цивиль-
скомъ, Ядрипскомъ и Честополь-
скомъ 12

Царевококшайскомъ 13

Свіяжскомъ 11

Симбирской губерніи:

Въ уѣздахъ Бунскомъ 13

Курмышскомъ, Алатырскомъ,
Ардатовскомъ, Сызранскомъ, Кар-
сунскомъ и Сенгилѣевскомъ 12

Саратовской губерніи:

Въ уѣздахъ: Саратовскомъ 12

Атгарскомъ, Камышинскомъ,
Петровскомъ и Вольскомъ 14

Царицынскомъ, Бадашевскомъ,
Хвалынскомъ, Кузнецкомъ и Сер-
добскомъ 13

Пензенской губерніи:

Въ уѣздахъ: Пензенскомъ, Ниж-
не-Ломовскомъ, Чембарскомъ, Ин-
сарскомъ, Керенскомъ, Красно-
слободскомъ и Мокшанскомъ 13

Наровчатскомъ, Городищенскомъ
и Саранскомъ 12

Въ дополненіе къ таблицѣ, объявленной при циркулярѣ Инспекторскаго Департамента

1880 года № 19.

По области войска Донскаго.

11

Впредь до утверждения новыхъ обкладовъ на 1880 годъ.

П о д п и с а л ь:

Главный Инспекторъ пересылки арестантовъ,
Генералъ-Лейтенантъ Бьлениченко

Свѣдѣнъ: За Столопачальника *Н. Устиновъ.*

Свѣдѣнъ: Дѣлопроизводитель *Н. Яновъ.*

№ 74.

МИНИСТЕРСТВО
 МОРСКОЕ.
 —————
 ДЕПАРТАМЕНТЪ
 ИНСПЕКТОРСКІЙ.

Мя 7 дня 1880 года.

Инспекторскій Департаментъ, въ дополненіе къ циркуляру своему отъ 26 Марта сего года за № 46 (*), согласно съ циркуляромъ Главнаго Штаба 25 минувшаго Апрѣля № 125, объявляетъ по Морскому вѣдомству, для руководства, что Военно-Окружнымъ Совѣтомъ Петербургскаго военнаго округа утверждены, на настоящій 1880 годъ оклады кормовой платы за продовольствіе нижнихъ чиновъ и ихъ семействъ, отправляемыхъ въ составѣ нештатныхъ командъ и по одиночкѣ, для губерній: С.-Петербургской 17 коп. и Эстляндской 16 коп. въ сутки на человѣка.

П о д п и с а л и:

Директоръ, Свиты ЕГО ВЕЛИЧЕСТВА Контръ-Адмираль *Федоровской* и Дѣлопроизводитель *И. Яновъ*.

(*). См. выте № 41.

№ 93.

МИНИСТЕРСТВО
 МОРСКОЕ.
 —————
 ДЕПАРТАМЕНТЪ
 ИНСПЕКТОРСКІЙ:

Июня 6 дня 1880 года.

Въ дополненіе таблицы, приложенной къ циркуляру Инспекторскаго Департамента отъ 19 Марта сего года за № 42 и согласно циркуляра Главнаго Штаба 23 Мая № 153, объявляется по Морскому вѣдомству, для руководства, что кормовая плата за продовольствіе нижнихъ чиновъ и ихъ семействъ, отправляемыхъ въ составѣ не штатныхъ командъ и по одиночкѣ на пути между Г. г. *Верхнеуральскомъ* и *Орскомъ*, *Оренбургской* губерніи, начиная съ 9 Апрѣля настоящаго года впредь до особаго распоряженія, должна производиться по 15 к. въ сутки на человѣка, а между *Орскомъ* и *Оренбургомъ* по 20 к., начиная съ 1 Января текущаго года.

П о д п и с а л и :

Директоръ, Свиты ЕГО ВЕЛИЧЕСТВА Контръ-Адмиралъ *Федоровскій* и Дѣлопроизводитель *И. Яновъ*.

№ 96.

МИНИСТЕРСТВО

МОРСКОЕ.

ДЕПАРТАМЕНТЪ

ИНСПЕКТОРСКІЙ.

Июня 12 дня 1880 года.

Съ таблицью кормовыхъ денегъ
на 1880 годъ.

Инспекторскій Департаментъ, въ дополненіе къ циркуляру своему отъ 18 Февраля сего года за № 19(*), согласно съ циркуляромъ Главнаго Штаба 28 минувшаго Мая № 156, объявляетъ при семъ по Морскому вѣдомству, для руководства, таблицю окладовъ кормовой платы въ настоящемъ 1880 году, за продовольствіе нижнихъ воинскихъ чиновъ и ихъ семействъ, отправляемыхъ въ составѣ не штатныхъ командъ и по одиночкѣ, въ мѣстностяхъ Кавказскаго Военнаго Округа.

П о д п и с а л и :

Директоръ, Свиты ЕГО ВЕЛИЧЕСТВА Контръ-Адмиралъ *Федоровской* и Дѣлопроизводитель *И. Яновъ*.

(*) См. выше, № 39.

ТАБЕЛЬ

кормовой платы за продовольствіе нижнихъ воинскихъ чиновъ, равно семействъ ихъ, отправляемыхъ въ составѣ командъ, не имѣющихъ штатнаго устройства, или этапнымъ порядкомъ и по одиночѣ, а также партій новобранцевъ и конвойныхъ сопровождающихъ пересылаемыхъ по этапамъ нижнихъ чиновъ и арестантовъ, въ мѣстностяхъ *Кавказскаго Военнаго Округа*, въ 1880 году.

НАИМЕНОВАНИЕ МѢСТНОСТЕЙ.	Суточный размѣръ кор- мовыхъ де- негъ на <i>одно-</i> <i>ю</i> человека.	
	КОПѢЙКИ.	
<i>По губерніямъ:</i>		
Тифлисской	21	
Елисаветпольской	23	
Вакинской	18	
Эриванской	23	
Кутаисской	21	
Ставропольской	12	
<i>По областямъ:</i>		
Терской	15	
Дагестанской	14	
Кубанской	14	
Батумской	19	
Карсской	28	

По округам:

Черноморскому	16
Закавказскому	18
По Сухумскому отдѣлу	19

П о д п и с а л ь:

Главный Инспекторъ пересылки арестантовъ,
Генераль-Мажоръ Гавриловъ.

Скрѣпилъ: За Столоначальника, *Н. Устиновъ.*

Свѣрялъ: Дѣлопроизводитель *И. Яновъ.*

№ 107.

МИНИСТЕРСТВО**МОРСКОЕ.**

ДЕПАРТАМЕНТЪ

ИНСПЕКТОРСКІЙ.*Юня 23 дня 1880 года.*

Инспекторскій Департаментъ, въ дополненіе къ циркуляру своему отъ 18 Февраля сего года за № 19, объявляетъ по Морскому вѣдомству, для руководства, что кормовая плата за продовольствіе нижнихъ чиновъ и ихъ семействъ, отправляемыхъ въ составѣ нештатныхъ командъ и по одиночкѣ по Туркестанскому военному округу, впредь до утвержденія новыхъ окладовъ на текущій годъ, должна производиться въ томъ размѣрѣ, какой былъ установленъ въ минувшемъ 1879 году, а именно: по областямъ:— Сыръ-Дарьинской 12 коп., Семирѣченской 10 копѣекъ, Ферганской 11 коп., по Зеравшанскому округу 10 коп. и Аму-Дарьинскому отдѣлу 16 коп. въ сутки на человѣка (*).

П о д п и с а л и:

Директоръ, Свиты ЕГО ВЕЛИЧЕСТВА Контръ-Адмиралъ *Федоровской* и Дѣлопроизводитель *И. Яновъ*.

(*). *Примѣчаніе Кодиф. Упр. Отмѣнено. См. ниже № 50.*

ПРИКАЗЪ

ЕГО ИМПЕРАТОРСКАГО ВЫСОЧЕСТВА

ГЕНЕРАЛЬ-АДМИРАЛА.

Въ Павловскъ, Юля 5 дня 1880 года, № 76.

Военный Совѣтъ, разсмотрѣвъ представленіе Главнаго Управленія Военно-Учебныхъ Заведеній объ удовлетвореніи прогонными деньгами, на всякое разстояніе, гражданскихъ чиновниковъ Военнаго вѣдомства, перемѣщаемыхъ, по распоряженію Начальства, изъ одного мѣста службы въ другое, положилъ:

„Право на полученіе прогонныхъ денегъ, на всякое разстояніе, предоставленное ст. 339 кв. III, ч. IV Св. В. П., изд. 1859 г., чинамъ военнымъ при переводахъ ихъ, по надобностямъ службы, распоряженіемъ начальства, а не по собственному ихъ желанію, распространить на всѣхъ гражданскихъ чиновниковъ Военнаго вѣдомства, не исключая и чиновъ учебно-воспитательной службы Военно-Учебныхъ Заведеній.“

Положеніе это Высочайше утвержденное, 17-го Мая сего года, и объявленное въ приказъ по Военному вѣдомству, 31-го того же Мая, за № 152, распространяю на Морское вѣдомство, къ надлежащему руководству и исполненію.

Подписалъ: Генераль-Адмиралъ **КОНСТАНТИНЪ.**

По Инспекторскому Департаменту.

№ 4458.

МИНИСТЕРСТВО**МОРСКОЕ.****КАНЦЕЛЯРІЯ****МИНИСТЕРСТВА.***Юля 8 дня, 1880 года*

Канцелярiя Министерства, по приказанiю Управляющаго Морскимъ Министерствомъ, объявляя о вновь изданномъ Министерствомъ Внутреннихъ Дѣлъ въ настоящемъ году, съ Высочайшаго соизволенiя, почтовомъ дорожникѣ съ принадлежащею къ нему нумерною картою, поставляетъ въ извѣстность, согласно примѣчанiя къ 494 ст. III т. Св. Зак. Граж., о необходимости прiобрѣтенiя означеннаго дорожника, всѣ учрежденiя Морскаго вѣдомства, которыя имѣютъ право посылать подвѣдомственныхъ имъ лицъ, по дѣламъ службы, на почтовыхъ лошадяхъ, на счетъ казны, а также учрежденiя, которыя повѣряютъ производимыя командирваемымъ лицамъ выдачи на прогоны.

Цѣна дорожника 2 р. за экземпляръ; для иногородныхъ, съ укупоркою, — 2 р. 30 коп.

Съ требованіемъ слѣдуетъ обращаться въ исполнительскую часть Почтоваго Департамента, гдѣ исключительно будетъ производиться продажа дорожника.

П о д п и с а л и:

Управляющій Канцелярією *Н. Мамантовъ* и за
Дѣлопроизводителя *Н. Симкинъ*.

№ 117.

МИНИСТЕРСТВО
 МОРСКОЕ.
 ———
 ДЕПАРТАМЕНТЪ
 ИНСПЕКТОРСКІЙ.

Юля 21 дня 1880 году.

Въ дополненіе табели приложенной къ циркуляру Инспекторскаго Департамента отъ 26 Марта сего года за № 46 (*), объявляется по Морскому вѣдомству, для руководства, что кормовая плата за продовольствіе нижнихъ чиновъ и ихъ семействъ, отправляемыхъ въ составѣ нештатныхъ командъ и по одиночкѣ, по области войска Донскаго, должна производиться по тринадцати коп. въ сутки на чловѣка.

П о д п и с а л и :

Директоръ, Свиты ЕГО ВЕЛИЧЕСТВА Контръ-Адмиралъ *Федоровской* и Дѣлопроизводитель *И. Яновъ*.

(*). См. выше, № 41.

№ 120.

МИНИСТЕРСТВО

МОРСКОЕ.

ДЕПАРТАМЕНТЪ

ИНСПЕКТОРСКІЙ.

Августа 5 дня 1880 года.

Инспекторскій Департаментъ, въ дополненіе къ циркуляру своему отъ 18 Февраля сего года за № 19, объявляетъ по Морскому вѣдомству, для руководства, что Военно-Окружнымъ Совѣтомъ Одесскаго Военнаго Округа утверждены, на настоящій 1880 годъ, оклады кормовой платы за продовольствіе нижнихъ воинскихъ чиновъ и ихъ семействъ, отправляемыхъ въ составѣ нештатныхъ командъ и поодиночкѣ, для губерній: Херсонской и Бессарабской — 15 коп., Таврической — 14 коп. и Екатеринославской — 12 коп. въ сутки на человѣка.

П о д п и с а л и:

Директоръ, Свиты ЕГО ВЕЛИЧЕСТВА Контръ-Адмиралъ *Федоровской* и Дѣлопроизводитель *И. Яновъ*.

№ 152.

МИНИСТЕРСТВО

МОРСКОЕ.

ДЕПАРТАМЕНТЪ

ИНСПЕКТОРСКІЙ.

Ноября 17 дня 1880 года.

Дополненіе къ циркуляру Ин-
спекторскаго Департамента 18
Февраля 1880 г. № 19.

Инспекторскій Департаментъ въ отмѣну циркуляра своего отъ 23 Іюня сего года за № 107 (*), основаннаго на циркулярѣ Главнаго Штаба отъ 6 Іюня за № 166, объявляетъ по Морскому вѣдомству, для руководства, что Военно-Окружнымъ Совѣтомъ Туркестанскаго всеннаго округа утверждены, на настоящій 1880 годъ, оклады кормовой платы за продовольствіе нижнихъ чиновъ и ихъ семействъ, отправляемыхъ въ составѣ нештатныхъ командъ и по одиночкѣ, для областей: Сыръ-Дарьинской 15 коп., Семирѣченской 13 коп., Ферганской 14 коп., Зеравшанскаго округа 14 коп., и Аму-Дарьинскаго отдѣла 13 коп. въ сутки на человѣка.

П о д п и с а л и :

Директоръ, Свиты ЕГО ВЕЛИЧЕСТВА Контръ-Адмиралъ *Федоровской* и Дѣлопроизводитель *И. Яновъ*.

(*). См. выше, № 45.

4. Форма одежды.

а) Форма одежды офицеровъ и нижнихъ чиновъ, а также форма ношенія оружія.

П Р И К А З Ъ

ЕГО ИМПЕРАТОРСКАГО ВЫСОЧЕСТВА

ГЕНЕРАЛЬ-АДМИРАЛА.

Въ С.-Петербургѣ, Мая 10 дня 1880 года, № 50.

Въ правилахъ о формахъ одежды, объявленныхъ при приказѣ по Военному вѣдомству, отъ 11 Марта сего года, за № 74, сдѣланы нижеслѣдующія дополненія:

1) о формѣ одежды при молебствіяхъ, совершаемыхъ въ Соборѣ Зимняго Дворца, объявляется особое приказаніе,

2) при брачной церемоніи оружіе снимаетъ только женихъ,

3) оружіе снимается при входѣ въ алтарь

и 4) на торжественныхъ панихидахъ, совершаемыхъ по убиеннымъ на войнѣ, присутствующимъ быть въ обыкновенной формѣ, Генераламъ въ лентахъ.

Объявляя объ этомъ по Морскому вѣдомству къ руководству, присовокупляю, что на торжественныхъ панихидахъ о погибшихъ на водахъ слѣдуетъ соблюдать форму одежды, указанную въ 4 пунктѣ этого приказа.

Подписаль: Генераль-Адмираль КОНСТАНТИНЪ.

По Инспекторскому Департаменту.

б. Форма одежды лицъ офицерскаго званія.

П Р И К А З Ъ
ЕГО ИМПЕРАТОРСКАГО ВЫСОЧЕСТВА
ГЕНЕРАЛЬ-АДМИРАЛА.

Въ С.-Петербургѣ, Февраля 2 дня 1880 года, № 17.

ГОСУДАРЬ ИМПЕРАТОРЪ, 28 Января сего года, Высочайше повелѣть соизволилъ: гражданскимъ чинамъ Корпуса Морской Строительной Части присвоить форму одежды гражданскихъ чиновъ Военно-Инженернаго вѣдомства, но для отличія отъ сихъ послѣднихъ имѣть вокругъ обшлаговъ на рукавахъ мундировъ и верха фуражекъ канты не красные, а бѣлые, и въ лѣтнее время носить на фуражкахъ бѣлые чохлы, на общемъ основаніи съ прочими чинами Морскаго вѣдомства.

Подписать: Генераль-Адмираль **КОНСТАНТИНЪ.**

По Инспекторскому Департаменту.

№ 58.

МИНИСТЕРСТВО

МОРСКОЕ.

ДЕПАРТАМЕНТЪ

ИНСПЕКТОРСКИЙ.

Марта 22 дня 1880 года.

Инспекторскій Департаментъ, по приказанію ЕГО ИМПЕРАТОРСКАГО ВЫСОЧЕСТВА Генераль-Адмирала, объявляетъ къ руководству, прилагаемые при семъ, рисунки вензелевыхъ изображеній на эполетахъ и погонахъ Адмираловъ, и лицъ Свиты, числящихся въ флотскихъ экипажахъ, коимъ присвоены вензеля на эполетахъ и погонахъ, при чемъ Департаментъ присовокупляетъ, что вензель присвоенный экипажу долженъ быть шитый на эполетахъ и на погонахъ, а вензелевыя изображенія Имени ЕГО ВЕЛИЧЕСТВА, на погонахъ должны быть шитыя, а на эполетахъ—кованныя.

Эполеты и погоны съ вензелями экипажу присвоенными надѣваются только при формѣ экипажу присвоенной.

П о д п и с а л и:

Директоръ, Генераль-Адъютантъ *Баронъ Таубе*
и Адъютантъ, Капитанъ 2 ранга *Токаревъ*.

Во циркуляру Инспектор. Департамента отъ 22^{го} Июня 1880 г. за № 58.

Вензельныя изображенія Имени Его Величества на эполетамъ и погонахъ. Имъ Святы 1^{го} флотскаго Его Императорскаго
Высочества Генераль-Адмирала и 2^{го} флотскаго Ея Величества Горюева Алтновъ Жигалевъ, при формь
приввоенной этиль Жигалевъ.

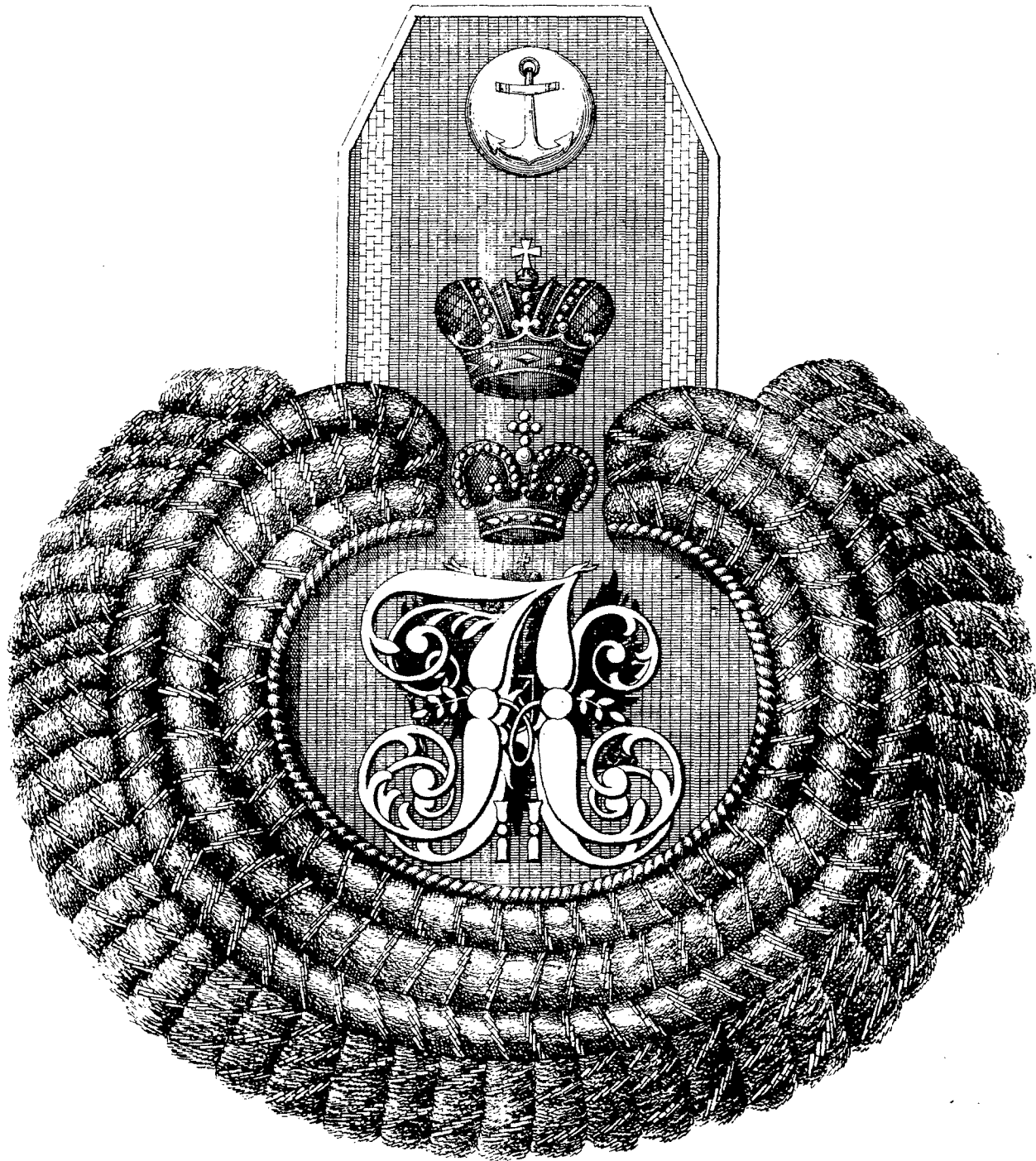

№ 147. Циркуляръ Инспектор. Департамента отъ 22^{го} Марта 1880 г. за № 58.

Възлежена изображенія Имени Его Величества, на знаменахъ и погонахъ у Флигель-Адъютантовъ 1^{го} флотскаго Его Императорскаго Высочества Генералъ-Адмирала и 2^{го} флотскаго Ея Величества Государыни Алиновъ, Жупажей, при флотской формѣ.

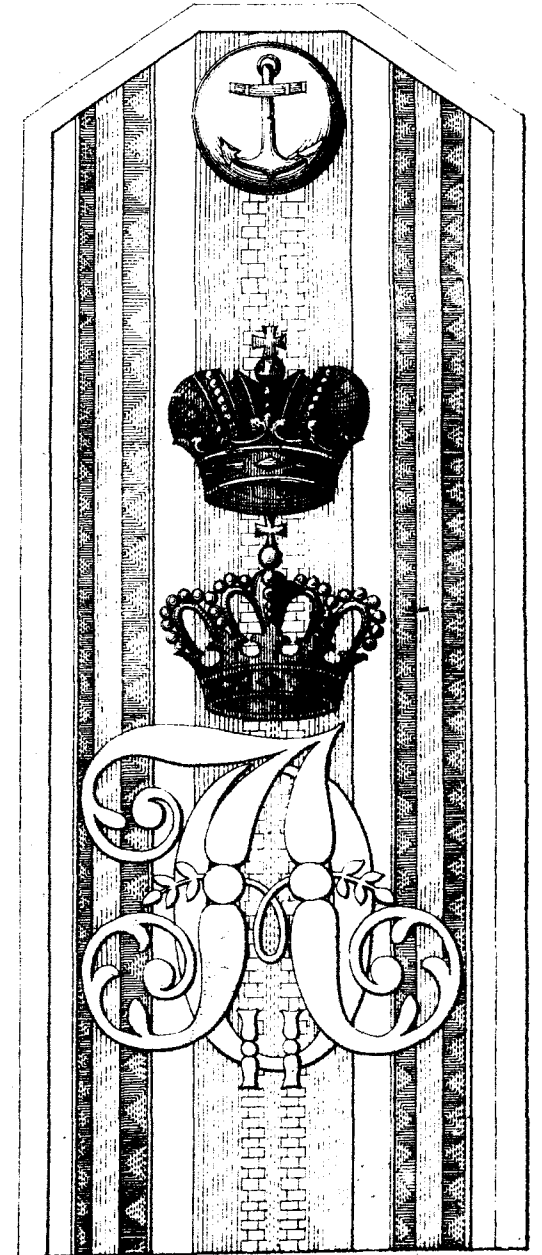
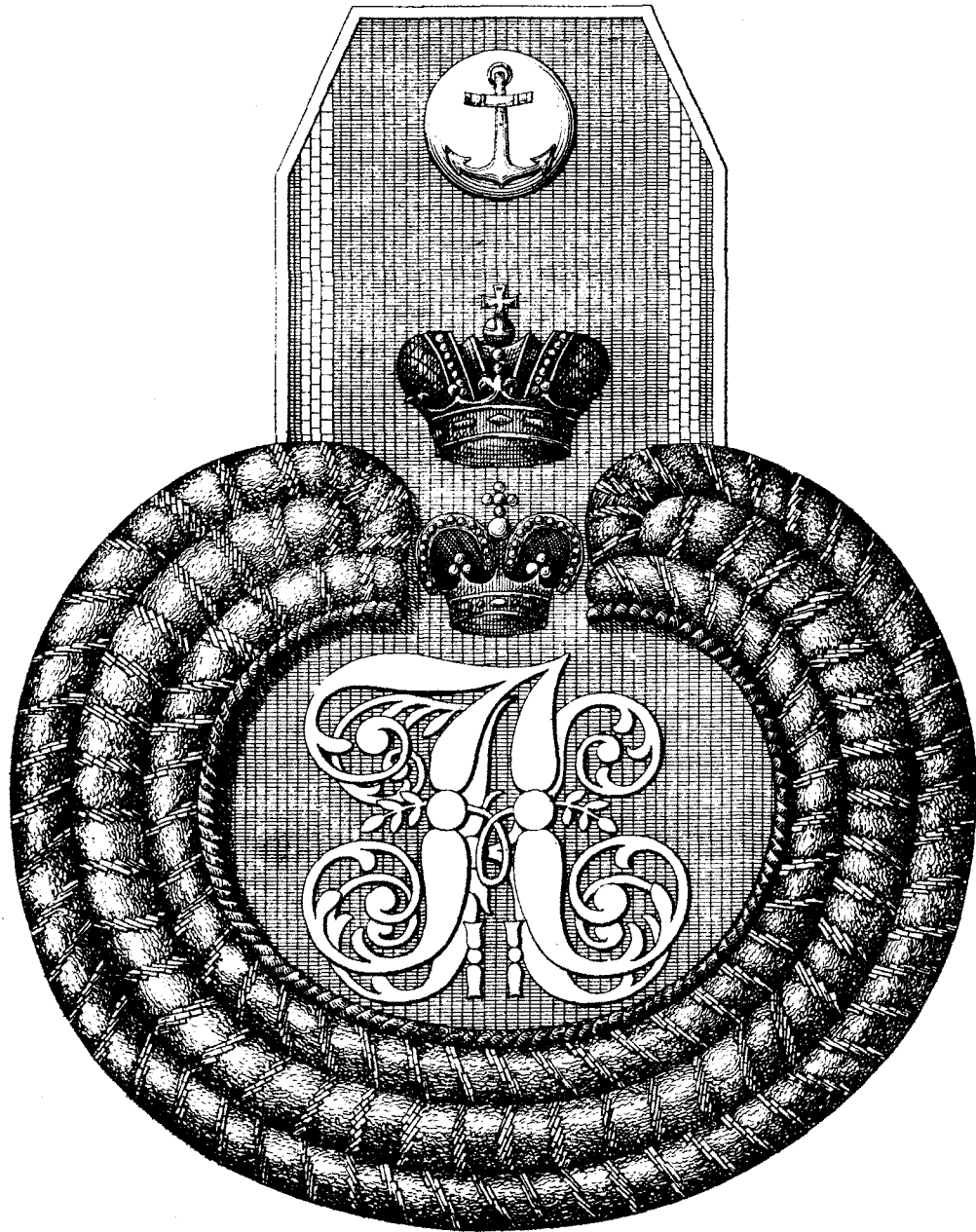

Из циркуляру Инспектор. Департамента отъ 22^{го} Марта 1880 г. за № 58.

Вензельныя изображенія Цивили Ея Величества Королевы Алиновъ и Его Императорскаго Высочества Генераль-Адмирала на эполетахъ и погонахъ - Адмираловъ 1^{го} флотскаго Его Императорскаго Высочества Генераль-Адмирала и 2^{го} флотскаго Ея Величества Королевы Алиновъ, экипажей, при формѣ этихъ экипажей присвоенной

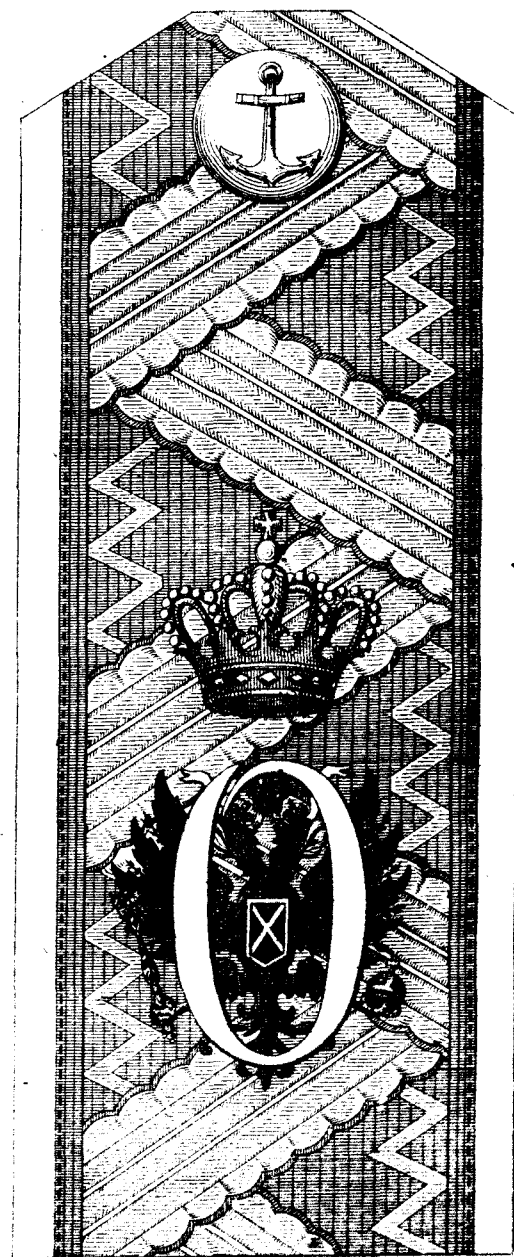
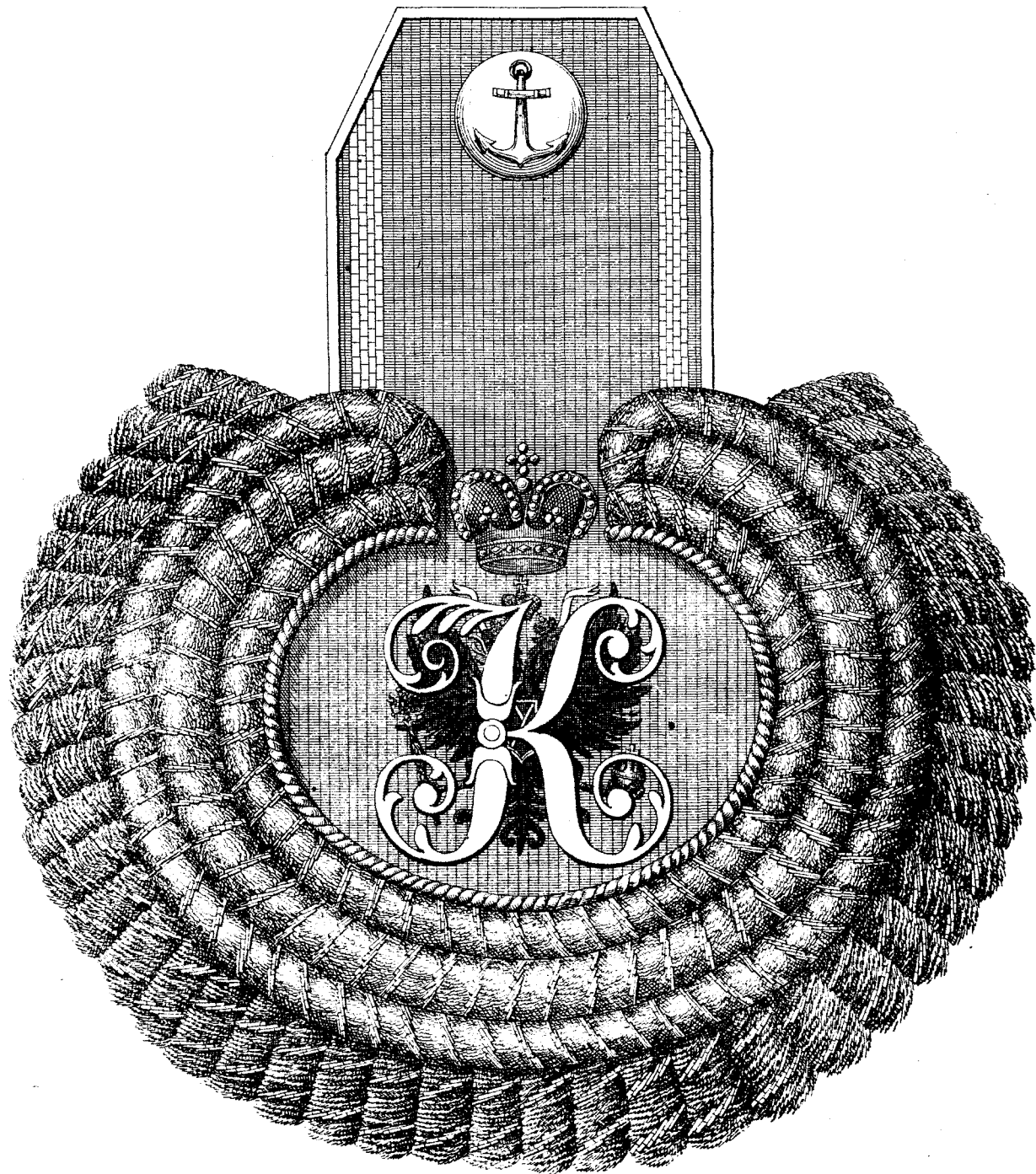

№ 86.

МИНИСТЕРСТВО

МОРСКОЕ.

ДЕПАРТАМЕНТЪ

ИНСПЕКТОРСКІЙ.

Мая 31 дня 1880 года.

Согласно приказа по Военному вѣдомству отъ 22 сего Мая, за № 143, и по приказанію ЕГО ИМПЕРАТОРСКАГО ВЫСОЧЕСТВА Генераль-Адмирала, Инспекторскій Департаментъ объявляетъ по Морскому вѣдомству, что ГОСУДАРЬ ИМПЕРАТОРЪ по случаю кончины, въ Возѣ почившей, ГОСУДАРЫНИ ИМПЕРАТРИЦЫ МАРИИ АЛЕКСАНДРОВНЫ Высочайше повелѣть соизволилъ: всѣмъ вообще Адмираламъ и Генераламъ, Штабъ и Оберъ-офицерамъ въ С.-Петербургѣ и его окрестностяхъ, въ томъ числѣ и въ Кронштадтѣ, въ остальныхъ же портахъ и мѣстахъ всѣмъ Адмираламъ и Генераламъ, а Штабъ и Оберъ-офицерамъ только во время личнаго прусутствія ЕГО ВЕЛИЧЕСТВА, носить трауръ въ теченіи полугода, съ раздѣленіемъ онаго на четыре квартала, полагая въ каждомъ кварталѣ по шести недѣль.

Въ первомъ и второмъ кварталахъ, въ продолженіи двѣнадцати недѣль со

для кончины въ Бозѣ почившей ГОСУДАРЫНИ ИМПЕРАТРИЦЫ, съ 22 сего Мая, носить глубокий трауръ, именно: крепъ на шляпахъ, шапкахъ и каскахъ, кокардахъ, эполетахъ, погонахъ, аксельбантахъ, темлякахъ, и на лѣвомъ рукавѣ мундировъ, виць-мундировъ, сюртуковъ и плащей.

Въ третьемъ кварталѣ, въ теченіи слѣдующихъ шести недѣль, носить крепъ на шляпахъ, шапкахъ, каскахъ, темлякахъ и на лѣвой рукѣ.

Въ четвертомъ кварталѣ въ продолженіи послѣднихъ шести недѣль, носить крепъ на лѣвой рукѣ.

Трауръ для знаменъ, музыкальныхъ инструментовъ и барабановъ имѣть, во время личнаго присутствія ЕГО ВЕЛИЧЕСТВА, въ теченіи первыхъ трехъ кварталовъ, по военному уставу.

Въ высокаторжественные дни и въ тѣ дни, въ которые разводъ назначается въ парадной или праздничной формѣ, трауръ снимается; при представленіяхъ же по службѣ, вступленіи въ карауль, на дежурствахъ и ученіяхъ быть въ траурѣ.

П о д п и с а л и :

Директоръ, Свиты ЕГО ВЕЛИЧЕСТВА Контръ-Адмиралъ *Федоровской* и Адъютантъ, Капитанъ 2 ранга *Токаревъ*.

*в) Трауръ на знаменахъ, знаменныхъ флагахъ,
барабанахъ и музыкальныхъ инструментахъ.*

№ 94.

МИНИСТЕРСТВО

МОРСКОЕ.

ДЕПАРТАМЕНТЪ

ИНСПЕКТОРСКІЙ.*Юня 7 дня 1880 года.*

Инспекторскій Департаментъ, по приказанію ЕГО ИМПЕРАТОРСКАГО ВЫСОЧЕСТВА Генераль-Адмирала, объявляетъ по Морскому вѣдомству къ руководству:

1) Трауръ на знаменахъ и знаменныхъ флагахъ сохранить въ теченіи первыхъ двухъ кварталовъ общаго ношенія траура по въ Божѣ почившей ГОСУДАРЫНѢ ИМПЕРАТРИЦѢ МАРИИ АЛЕКСАНДРОВНѢ; съ музыкальныхъ же инструментовъ и барабановъ трауръ снять.

2) Раздѣленіе кварталовъ для ношенія траура считать:

1-й Кварталь—съ 22 Мая по 3-е Іюля.

2-й Кварталь—съ 3 Іюля по 14 Августа.

3-й Кварталь—съ 14 Августа по 25 Сентября и

4-й Кварталь—съ 25 Сентября по 22 Ноября и

3) При ношеніи траура, въ теченіи каждаго квартала, руководствоваться циркуляромъ Инспекторскаго Департамента отъ 31 Мая сего года за № 86 (*).

П о д п и с а л и:

Директоръ, Свиты ЕГО ВЕЛИЧЕСТВА Контръ-Адмиралъ *Федоровской* и Адъютантъ, Капитанъ 2-го ранга *Токаревъ*.

(*). См. выше № 54.

№ 103.

МИНИСТЕРСТВО

МОРСКОЕ.

ДЕПАРТАМЕНТЪ

ИНСПЕКТОРСКІЙ.*Юня 21 дня 1880 года.*

Инспекторскій Департаментъ, въ дополненіе циркуляра отъ 7 сего Юня за № 94, (*) по приказанію ЕГО ИМПЕРАТОРСКАГО ВЫСОЧЕСТВА Генераль-Адмирала, объявляетъ по Морскому вѣдомству къ руководству, что трауръ на знаменахъ и знаменныхъ флагахъ полагается въ продолженіи перваго и втораго кварталовъ: въ командахъ находящихся въ Петербургѣ и его окрестностяхъ, въ томъ числѣ и въ Кронштадтѣ—во все это время, а въ командахъ, расположенныхъ въ прочихъ мѣстностяхъ—только въ то время, когда ЕГО ИМПЕРАТОРСКОЕ ВЕЛИЧЕСТВО будетъ тамъ находиться.

П о д п и с а л и:

Директоръ, Свиты ЕГО ВЕЛИЧЕСТВА Контръ-Адмиралъ *Федоровской* и Адъютантъ, Капитанъ 2-го ранга *Токаревъ*.

*) См. выше № 55.

КНИГА II.**ОВЪ ОФИЦЕРСКИХЪ ЧИНАХЪ.**

- 1) *Опредѣленіе на должности офицеровъ и гражданскихъ чиновниковъ.*

П Р И К А З Ъ
ЕГО ИМПЕРАТОРСКАГО ВЫСОЧЕСТВА
ГЕНЕРАЛЬ-АДМИРАЛА.

Въ С.-Петербурѣ, Января 26 дня 1880 года, № 12.

ГОСУДАРЬ ИМПЕРАТОРЪ, въ 21 день сего Января, Высочайше повелѣть соизволилъ: назначать во флагманскіе штабы эскадръ или отрядовъ, въ составъ коихъ входятъ суда снабженныя самодвижущимися минами, двухъ флагманскихъ минныхъ офицеровъ: одного для завѣдыванія обыкновенными минами и электрическимъ освѣщеніемъ, а другаго для завѣдыванія самодвижущимися минами: въ Штабъ же Начальника Миннаго отряда имѣть трехъ флагманскихъ минныхъ офицеровъ: одного по обыкновеннымъ минамъ, одного по самодвижущимся и одного по электрическому освѣщенію, съ тѣмъ, чтобы всѣмъ такимъ офицерамъ производилось одинаковое содержаніе, присвоенное флагманскимъ миннымъ офицерамъ.

О таковой Высочайшей волѣ объявляю по Морскому вѣдомству къ надлежащему исполненію.

Подписалъ: Генераль-Адмиралъ **КОНСТАНТИНЪ.**

По Инспекторскому Департаменту.

Объ офицерахъ и чиновникахъ запаса.

(Ук. Сен. 7 Марта № 7698, при цирк. Инсп. Д-та 11 Марта № 32). См. ниже № 70.

2) Кондукторы.

П Р И К А З Ъ
ЕГО ИМПЕРАТОРСКАГО ВЫСОЧЕСТВА
ГЕНЕРАЛЬ-АДМИРАЛА.

Въ Павловскѣ, Августа 2 дня 1880 года, № 84.

ГОСУДАРЬ ИМПЕРАТОРЪ, въ 28 день прошлаго Юля, Высочайше повелѣтъ соизволилъ: лицамъ, поступающимъ на службу въ Морское вѣдомство Кондукторами Корпусовъ, выдавать пособіе, на обмундированіе, въ размѣрѣ *двухсотъ двадцати пяти* рублей.

О такой Высочайшей волѣ объявляю по Морскому вѣдомству, къ надлежащему исполненію, въ дополненіе къ приказу Временно-Управлявшаго Морскимъ Министерствомъ, отъ 23-го Апрѣля 1874 года за № 64 (*).

Подписаль: Генераль-Адмираль КОНСТАНТИНЪ.

По Инспекторскому Департаменту.

(*) См. Сист. Сборн. Ч. 4, № 457.

*3) Переводы, перемѣщенія и назначенія чиновъ
офицерскаго званія.*

П Р И К А З Ъ
ЕГО ИМПЕРАТОРСКАГО ВЫСОЧЕСТВА
ГЕНЕРАЛЬ-АДМИРАЛА.

Въ Павловскѣ, Августа 2 дня 1880 года, № 55.

ГОСУДАРЬ ИМПЕРАТОРЪ, въ 24 день минувшаго Юля, Высочайше повелѣть соизволилъ:

Офицерамъ и гражданскимъ чиновникамъ Военнаго вѣдомства, назначаемымъ, переводимымъ и командиремымъ изъ Европейской Россіи въ войска и военныя управленія, находящіяся въ Приморской и Амурской областяхъ, во Владивостокѣ и на островѣ Сахалинѣ, а равно назначаемымъ, переводимымъ и командиремымъ изъ этихъ мѣстностей въ Европейскую Россію, въ случаѣ желанія ихъ совершить переѣздъ не сухимъ путемъ, чрезъ Сибирь, но моремъ, разрѣшить слѣдовать этимъ послѣднимъ путемъ, съ соблюденіемъ слѣдующихъ правилъ:

1) Всѣхъ, кому слѣдуютъ по закону прогонныя деньги, удовлетворять таковыми, рассчитывая ихъ по почтовому дорожнику отъ мѣста отправленія до мѣста назначенія по сухопутному тракту.

2) отправляющихся моремъ обязать прибывать къ мѣстамъ назначенія не позже того срока, въ который они должны были бы прибыть въ эти мѣста, совершая переѣздъ сухимъ путемъ и руководствуясь установленнымъ поверстнымъ срокомъ, указаннымъ въ примѣчаніи къ ст. 664 кн. III части IV Св. Воен. Пост. по III продолженію.

По Инспекторскому Департаменту.

3) Не требуя для означенныхъ чиновъ паспортовъ, установленныхъ для выбывающихъ за границу, снабжать ихъ отправляющему начальству свидѣтельствами, въ которыхъ обозначать, что симъ лицамъ разрѣшается слѣдовать морскимъ путемъ.

Право на переѣздъ морскимъ путемъ распространить и на военно-служащихъ, желающихъ сего, при увольненіи ихъ въ отпускъ въ Европейскую Россію изъ частей и управленій, расположенныхъ въ указанныхъ выше областяхъ, во Владивостокѣ и на островѣ Сахалинѣ, равно на возвращающихся изъ этихъ отпусковъ, а также на оставляющихъ вовсе службу въ вышеозначенныхъ мѣстахъ.

Высочайшее повелѣніе это, объявленное по Военному вѣдомству, въ приказѣ, отъ 24-го прошлаго Іюля за № 228, по предоставленной Мнѣ власти, распространяю на Морское вѣдомство, для свѣдѣнія и надлежащаго исполненія.

Подписаль: Генераль-Адмираль КОНСТАНТИНЪ.

4) *Морскія кампаніи.*

П Р И К А З Ъ

Управляющаго Морскимъ Министерствомъ.

Въ С.-Петербургѣ, Октября 31 дня 1880 года, № 115.

ГОСУДАРЬ ИМПЕРАТОРЪ, согласно постановленію Адмиралтействъ-Совѣта, въ 21 день сего Октября, Высочайше повелѣть соизволилъ: считать офицерамъ, служащимъ на миноноскахъ, морскія кампаніи полнымъ числомъ дней, т. е. безъ различія ходовыхъ дней отъ якорныхъ, за исключеніемъ тѣхъ случаевъ когда миноноски находятся въ гаваняхъ или портахъ не подъ парами, но, за тѣмъ, каждую разводку паровъ, гдѣ бы то ни было, считать какъ бы за день плаванія.

О такомъ Высочайшемъ повелѣніи объявляю по Морскому вѣдомству къ свѣдѣнію и руководству.

Подписаль: Свиты ЕГО ВЕЛИЧЕСТВА Контръ-Адмираль *А. Пещуровъ.*

По Инспекторскому Департаменту.

5) *Награды лицъ офицерскихъ званий.*

№ 30.

МИНИСТЕРСТВО

МОРСКОЕ.

ДЕПАРТАМЕНТЪ

ИНСПЕКТОРСКІЙ.

Марта 8 дня 1880 года.

Въ виду Высочайшаго повелѣнія, объявленнаго въ приказѣ по военному вѣдомству, отъ 19 Февраля сего года за № 43, Департаментъ, по приказанію Управляющаго Морскимъ Министерствомъ, объявляетъ по Морскому вѣдомству, въ дополненіе къ приказу ЕГО ИМПЕРАТОРСКАГО ВЫСОЧЕСТВА Генераль-Адмирала, отъ 16 Октября 1879 г. за № 94 (*) слѣдующія правила:

1) На всемилостивѣйше дарованное за первое бомбардированіе Севастополя добавочное содержаніе имѣютъ право, впредь до увольненія изъ Морскаго вѣдомства, все Адмиралы, Генералы, Штабъ и Оберъ-офицеры, бывшіе 5-го Октября 1854 г. въ Севастополѣ *въ офицерскихъ* чинахъ и 5-го Октября 1879 года числившіеся въ Морскомъ вѣдомствѣ.

Содержаніе это производитъ съ дня воспослѣдованія Высочайшаго повелѣнія, т. е. съ 5 Октября 1879 года,

(*) См, *Собр. Мор. Указ. за 1879 г. № 46.*

тѣмъ же порядкомъ, какъ и прочее содержаніе, отпускаемое означеннымъ чинамъ.

3) Добавочнымъ содержаніемъ пользуются также офицеры, находившіеся 5 Октября 1854 г. на излеченіи въ Севастопольскомъ госпиталѣ.

4) Доказательствомъ права на полученіе добавочнаго содержанія должно служить означеніе въ послужныхъ спискахъ Генераловъ, Штабъ и Оберъ-офицеровъ, что они 5 Октября 1854 г., состоя въ офицерскихъ чинахъ, находились въ этотъ день въ Севастополѣ.

П о д п и с а л и:

Директоръ, Генералъ-Адъютантъ *Баронъ Таубе*
и Дѣлопроизводитель *Любимовъ*.

П Р И К А З Ъ
ЕГО ИМПЕРАТОРСКАГО ВЫСОЧЕСТВА
ГЕНЕРАЛЬ-АДМИРАЛА.

Въ С.-Петербургѣ, Мая 10 дня 1880 года, № 75.

ГОСУДАРЬ ИМПЕРАТОРЪ, въ 5 день сего Мая, Высочайше повелѣть соизволилъ: Всемилостивѣйше дарованное, въ 5 день Октября 1879 г., производство добавочнаго содержанія за нахожденіе на службѣ въ Севастополѣ, въ день перваго его бомбардированія, 5 Октября 1854 г., распространить на всѣхъ состоявшихъ въ означенный день при войскахъ Севастопольскаго гарнизона: священниковъ, врачей и классныхъ чиновниковъ, состоящихъ по нынѣ на службѣ въ Морскомъ вѣдомствѣ.

Объявляя о таковой Монаршей милости по Морскому вѣдомству, присовокупляю, что означенное Всемилостивѣйше дарованное добавочное содержаніе должно производиться тѣмъ же порядкомъ, который установленъ для военныхъ чиновъ.

Подписалъ: Генераль-Адмираль **КОНСТАНТИНЪ.**

По Инспекторскому Департаменту.

№ 83.

МИНИСТЕРСТВО

МОРСКОЕ.

ДЕПАРТАМЕНТЪ

ИНСПЕКТОРСКІЙ.

Мая 13 дня 1850 года.

Вслѣдствіе Высочайшаго повелѣнія, объявленнаго по Морскому вѣдомству въ приказѣ ЕГО ИМПЕРАТОРСКАГО ВЫСОЧЕСТВА Генераль Адмирала, отъ 10 Мая № 75, (*) Инспекторскій Департаментъ проситъ Главныхъ Командировъ и Командировъ портовъ, а также учрежденія Морскаго вѣдомства доставить Департаменту *немедленно* именные списки состоящихъ нынѣ на службѣ священниковъ, врачей и классныхъ чиновниковъ, участвовавшихъ 5 Октября 1854 г. при первомъ бомбардированіи г. Севастополя, съ показаніемъ противъ каждаго лица того оклада жалованья какое въ то время оному производилась.

П о д п и с а л и :

Директоръ, Свиты ЕГО ВЕЛИЧЕСТВА Контръ-Адмираль *Федоровской* и Дѣлопроизводитель *Любимовъ*.

(*) См. выше № 62.

№ 84.

МИНИСТЕРСТВО

МОРСКОЕ.

ДЕПАРТАМЕНТЪ

ИНСПЕКТОРСКІЙ.*Мая 14 дня 1880 года.*

Въ дополненіе къ приказу ЕГО ИМПЕРАТОРСКАГО ВЫСОЧЕСТВА Генераль-Адмирала, отъ 10 сего Мая за № 75, Инспекторскій Департаментъ объявляетъ по Морскому вѣдомству, къ надлежащему исполненію, что Всемиловѣйше дарованное добавочное содержаніе священникамъ, врачамъ и гражданскимъ чиновникамъ, участвовавшимъ при первомъ бомбардированіи г. Севастополя 5 Октября 1854 г., должно производиться тѣмъ же порядкомъ, который установленъ для военныхъ чиновъ циркулярами Департамента отъ 8 Ноября 1879 г. за № 98 (*) и 8 Марта 1880 г. за № 30. (**)

П о д п и с а л и :

Директоръ, Свиты ЕГО ВЕЛИЧЕСТВА Контръ-Адмираль *Федоровскій* и Дѣлопроизводитель *Любимовъ*.

(*) См. Собр. Мор. Узак. 1879 г. ч. 4 № 47 стр. 376.

(**) См. выте № 61.

№ 87.

МИНИСТЕРСТВО

МОРСКОЕ.

ДЕПАРТАМЕНТЪ

ИНСПЕКТОРСКІЙ.

Мая 24 дня 1880 года.

Согласно представленнымъ спискамъ о чинахъ, бывшихъ съ г. Севастополь въ день перваго его бомбардированія — 5 Октября 1854 г., испрошено было, чрезъ Государственный Совѣтъ, ассигнованіе потребной суммы для производства чинамъ этимъ добавочнаго содержанія, на основаніи Высочайшаго повелѣнія 5 Октября 1879 г.

Между тѣмъ, по настоящее время, продолжаютъ поступать заявленія о правѣ на добавочное содержаніе отъ такихъ чиновъ, которые не показаны въ представленныхъ спискахъ, чрезъ что, за ассигнованіемъ уже суммы, представляются серіозныя затрудненія къ удовлетворенію означенныхъ заявленій.

Въ виду этого, Департаментъ, въ дополненіе къ циркулярамъ своимъ отъ 8 Ноября 1879 г. за № 99 (*) и отъ 13 сего Мая за № 83, просить Главныхъ Командировъ и Командировъ портовъ, а также учрежденія Морскаго вѣдомства, до-

(*) См. Собр. Мор. Узак. за 1879 г. ч. 4 № 47 стр. 375.

ставить въ самый непродолжительный срокъ тщательно провѣренныя именныя списки состоящихъ нынѣ на службѣ въ Морскомъ вѣдомствѣ военныхъ чиновъ, священниковъ, врачей и гражданскихъ чиновниковъ, участвовавшихъ 5 Октября 1854 г. при первомъ бомбардированіи г. Севастополя, съ показаніемъ противъ каждаго лица того чина или должности, въ которыхъ оно состояло, и оклада жалованья, какое въ то время ему производилось.

П о д п и с а л и:

Директоръ, Свиты ЕГО ВЕЛИЧЕСТВА Контръ-Адмиралъ *Федоровской* и Дѣлопроизводитель *Любимовъ*.

№ 101.

МИНИСТЕРСТВО

МОРСКОЕ.

ДЕПАРТАМЕНТЪ

ИНСПЕКТОРСКІЙ.*Іюня 19 дня 1880 года.*

Требуемая циркуляромъ Инспекторскаго Департамента отъ 24 Мая сего года за № 87 (*) свѣдѣнія о чинахъ, бывшихъ въ г. Севастополѣ въ день перваго его бомбардированія, Департаментъ просить доставить *не позже* 30 Августа сего года.

П о д п и с а л и:

Директоръ, Свиты ЕГО ВЕЛИЧЕСТВА Контръ-Адмиралъ *Федоровской* и Дѣлопроизводитель *Любимовъ*.

(*) См. выше № 65.

*б) Пособіе на обмундированіе при поступленні
на службу.*

О выдачѣ пособія на обмундированіе, въ размѣрѣ 225 руб., лицамъ, поступающимъ на службу въ Морское вѣдомство Кондукторами Корпусовъ. (Прик. Е. И. В. Генераль-Адмирала 2 Августа № 84). См. выше № 58.

7) *Пользованіе офицеровъ въ больницахъ гражданскаго вѣдомства.*

Табель платы за суточное содержаніе въ подвѣдомственныхъ Совѣтамъ общественнаго призрѣнія губерній царства Польскаго больницахъ офицеровъ и погребеніе изъ нихъ умершихъ. (Ук. Сен. 22 Декабря 1879 г. № 43050, при цирк. Инсп. Д-та 10 Янв. 1880 г. № 5). См. ниже № 87.

8) *Раненые офицерскаго званія.*

№ 14.

МИНИСТЕРСТВО

МОРСКОЕ.

УПРАВЛЕНИЕ

ФЛОТА ГЕНЕРАЛЬ-ШТАБЪ-
ДОКТОРА.*Апрѣля 14 дня 1880 года.*

Военно-Медицинскій Ученый Комитетъ, рассмотрѣвъ возбужденный вопросъ о томъ, какимъ образомъ и въ какихъ размѣрахъ увѣчные и раненые офицеры, состоящіе подъ покровительствомъ Александровскаго Комитета о раненыхъ, имѣютъ право пользоваться такими средствами какъ минеральная вода, кислородъ, скатый и разрѣженный воздухъ и электричество, журналомъ 6-го Марта 1880 года постановилъ: въ дополненіе къ постановленію Комитета отъ 1-го Марта 1879 года, разъяснить, что отставные Генералы, Штабъ и Оберъ-Офицеры, состоящіе подъ покровительствомъ Александровскаго Комитета о раненыхъ, на основаніи приказа по военному вѣдомству отъ 31 Іюля 1878 г. № 221, могутъ пользоваться безплатно всѣми врачебными средствами, имѣющимися въ казенныхъ аптекахъ и госпиталяхъ военно-сухопутнаго и морскаго вѣдомствъ, въ послѣднихъ, т. е. госпиталяхъ, если не будетъ надобности въ госпиталь-

номъ леченіи, въ качествѣ приходящихъ больныхъ, согласно примѣчанію къ ст. 235, кн. XVI, Св. Воен. Пост. 1869 г., а изъ вольныхъ аптекъ, на счетъ казны, всѣми средствами, составляющими предметъ обыкновеннаго отпуска этихъ аптекъ, какъ равно и такими, для приготовленія и отпуска которыхъ при нихъ имѣются спеціальныя приспособленія, какъ напр. кумысомъ, кислородомъ и пр. Что касается минеральныхъ водъ, то, принимая во вниманіе, что онѣ приносятъ пользу главнымъ образомъ, лишь въ томъ случаѣ, когда больные пользуются ими у источниковъ, а равно и то, что лица, состоящія подъ покровительствомъ Комитета о раненыхъ, имѣютъ возможность ходатайствовать о выдачѣ денежнаго пособія на поѣздку къ минеральнымъ водамъ, Военно-Медицинскій Ученый Комитетъ полагаетъ, что отпускъ означенныхъ водъ изъ аптекъ производить не слѣдуетъ.

О такомъ постановленіи Военно-Медицинскаго Ученаго Комитета, Управление Флота Генераль-Штабъ-Доктора, по приказанію Управляющаго Морскимъ Министерствомъ, объявляетъ по Морскому вѣдомству къ свѣдѣнію и надлежащему до кого касается исполненію и руководству въ тѣхъ случаяхъ, въ которыхъ примѣненіе ихъ касается морскихъ врачебныхъ учрежденій.

Подписаль: Флота Генераль-Штабъ-Докторъ *Буиъ*.

Скрѣпилъ: Помощникъ Дѣлопроизводителя *Шредеръ*.

9) *Послужные списки лиц офицерскаго званія.*

№ 141.

МИНИСТЕРСТВО

МОРСКОЕ.

ДЕПАРТАМЕНТЪ

ИНСПЕКТОРСКІЙ.

Октября 10 дня 1880 года.

При опредѣленіи числа платныхъ лѣтъ въ Эмеритальную пенсіонную кассу морскаго вѣдомства, для назначеній изъ этой кассы чинамъ морскаго вѣдомства и ихъ семействамъ пенсій и единовременныхъ пособій, Отдѣленію по завѣдыванію дѣлами кассы необходимы слѣдующія свѣдѣнія:

1) Съ какого именно времени считается дѣйствительная служба лица, которому назначается пенсія.

2) Сохранялось ли лицамъ содержаніе во время бытности въ отпускахъ.

и 3) Какую занимали лица должность или обязанность во время плаванія на судахъ флота.

Такъ какъ въ собираніи означенныхъ свѣдѣній изъ дѣлъ Архивовъ встрѣчаются нерѣдко затрудненія, чрезъ что происходитъ излишняя переписка и замедляется своевременное назначеніе пенсій и пособій, или же возвратъ вычетовъ, то, во избѣжаніе этого на будущее время, Инспекторскій Департаментъ проситъ Командировъ эки-

пажей и Начальниковъ отдѣльныхъ учрежденій означенныя свѣдѣнiя помѣщать въ послужныхъ спискахъ: по 1-му пункту въ IX графѣ—о прохожденiи службы, по 2-му—въ X графѣ—бытность внѣ службы и по 3-му—въ XV графѣ—о кампанiяхъ на морѣ.

Вмѣстѣ съ симъ Департаментъ присовокупляетъ, что, на основанiи существующихъ правилъ, полные послужные списки о всѣхъ чинахъ морскаго вѣдомства должны быть представлены въ Департаментъ въ началѣ 1881 года.

П о д п и с а л и :

Директоръ, Свиты ЕГО ВЕЛИЧЕСТВА Контръ-Адмиралъ *Федоровской* и за Дѣлопроизводителя *Клементьевъ*.

КНИГА III.

О НИЖНИХЪ ЧИНАХЪ.

1) *Поступленіе на службу нижнихъ чиновъ.*

Уставъ о воинской повинности.

№ 20.

МИНИСТЕРСТВО

МОРСКОЕ.

ДЕПАРТАМЕНТЪ

ИНСПЕКТОРСКІЙ.

Февраля 18 дня 1880 года.

Въ разъясненіе возбужденнаго вопроса о томъ, подлежитъ ли зачету въ срокъ обязательной выслуги новобранцамъ, поступающимъ на переѣмъ другихъ, прежде принятыхъ на службу, время проведенное на службѣ лицами, замѣнъ коихъ они поступили, Инспекторскій Департаментъ, основываясь на отзывѣ Главнаго Штаба по сему предмету отъ 25 Января сего года за № 514, помѣщеннаго въ приказаніи по войскамъ Гвардіи и Петербургскаго военного округа 29 Января за № 22, — объявляетъ по Морскому вѣдомству для руководства, что такъ какъ по основнымъ положеніямъ Устава о воинской повинности 1874 года отбываніе таковой имѣетъ характеръ личный, то и 5-е примѣчаніе къ ст. 240 ч. II, кн. I Св. Воен. Пост. по 6 продолженію не можетъ относиться къ лицамъ поступающимъ въ военную службу по правиламъ сего Устава, согласно 51 ст. котораго, даже и при добровольной замѣнѣ одного брата другимъ, замѣняющій обя-

занъ прослужить какъ въ рядахъ войскъ, такъ и въ запасѣ полные установленные сроки, безъ всякаго зачета ему времени, проведеннаго на службѣ другимъ братомъ.

П о д п и с а л и :

Директоръ, Генераль-Адъютантъ *Баронъ Таубе*
и Адъютантъ, Капитанъ 2 ранга *Токаревъ*.

№ 32.

МИНИСТЕРСТВО

МОРСКОЕ.

ДЕПАРТАМЕНТЪ

ИНСПЕКТОРСКІЙ.

Марта 11 дня 1880 юда.

Инспекторскій Департаментъ объявляетъ по Морскому вѣдомству, для свѣдѣнія и руководства, копію съ Указа Правительствующаго Сената, отъ 7 сего Марта за № 7698, объ офицерахъ и чиновникахъ запаса.

П о д п и с а л и:

Директоръ, Генераль-Адъютантъ *Баронъ Таубе*
и Дѣлопроизводитель *Любимовъ*.

Копія.

Указъ ЕГО ИМПЕРАТОРСКАГО ВЕЛИЧЕСТВА, САМОДЕРЖЦА ВСЕРОССИЙСКАГО, изъ Правительствующаго Сената, Управляющему Морскимъ Министерствомъ.

№ 7698. По указу ЕГО ИМПЕРАТОРСКАГО ВЕЛИЧЕСТВА, Правительствующій Сенатъ слушали: предложеніе Министра Юстиціи, отъ 20-го Февраля 1880 г. за № 3030, при коемъ предлагаетъ Правительствующему Сенату сообщенное Военнымъ Министромъ при отношеніи, отъ 15-го Февраля сего года за № 1835, Высочайше утвержденное мнѣніе Государственнаго Совѣта слѣдующаго содержанія: Государственный Совѣтъ, въ Особомъ Присутствіи о воинской повинности и въ Общемъ Собраніи, разсмотрѣвъ заключеніе Высочайше учрежденной Комисіи по дѣлу объ офицерахъ и чиновникахъ запаса, *мнѣніемъ положилъ*: 1. Въ дополненіе подлежащихъ узаконеній, постановить слѣдующія правила: 1) Зачисленіе въ запасъ офицеровъ и чиновниковъ, по закону обязанныхъ состоять въ запасѣ (уст. о воинск. пов. ст. 17, 18, 61, 63, 64, 173 примѣч., 187 и 192) производится распоряженіями военнаго и военно-морскаго начальствъ, по принадлежности. На эти же начальства возлагается учетъ офицеровъ и чиновниковъ запаса и призывъ ихъ на службу. 2) Въ запасъ не зачисляются офицеры и чиновники, приговоренные судомъ къ исключенію изъ службы, или къ отставленію отъ оной, или же къ заключенію въ тюрьмѣ гражданскаго вѣдомства. 3) Зачисленные въ запасъ офицеры и чиновники исключаются изъ онаго, если подвергнутся по судебному приговору, наказанію, сопряженному съ лишеніемъ права вступать на государственную службу. 4) Офицеры и чиновники запаса, состоящіе подъ слѣд-

ствіемъ или судомъ по обвиненію въ преступленіяхъ, влекущихъ за собою наказанія, сопряженныя съ лишеніемъ или ограниченіемъ правъ и преимуществъ, призываются на службу только по окончаніи производящихся о нихъ дѣлъ, если при томъ не будутъ подлежать исключенію изъ запаса (ст. 3). 5) Въ случаѣ призыва на службу, при приведеніи арміи или флота въ полный составъ, офицеры и чиновники запаса, подвергшіеся личному задержанію въ порядкѣ гражданскихъ взысканій, освобождаются отъ задержанія на все время обязательнаго состоянія ихъ въ рядахъ войскъ или во флотѣ. 6) Состоящіе въ запасѣ офицеры и чиновники, подвергшіеся болѣзнямъ или физическимъ поврежденіямъ, дѣлающимъ ихъ совершенно неспособными къ дѣйствительной военной и военно-морской службѣ, увольняются изъ запаса. 7) Офицеры запаса, опредѣляющіеся на гражданскую службу, сохраняя пріобрѣтенныя ими военные чины, на случай поступленія снова въ ряды войскъ или на такія гражданскія должности, которыя могутъ быть занимаемы военно-служащими (свод. зак. т. III уст. о служб. прав., изд. 1876 г., ст. 169), пользуются, при занятіи ими прочихъ должностей, тѣми гражданскими чинами, на которые имѣютъ право по предшествовавшей, дѣйствительной гражданской или военной службѣ, или по полученному образованію, смотря по тому, что оказывается для нихъ болѣе благопріятнымъ. 8) Офицерамъ и чиновникамъ, зачисляемымъ въ запасъ, выдается особый запасно-отпускной билетъ, служащій имъ видомъ на жительство. 9) По зачисленіи въ запасъ, офицеры и чиновники состоятъ на учетѣ у воинскихъ начальниковъ тѣхъ уѣздовъ, которые будутъ избраны ими для жительства. 10) Офицеры и чиновники, состоящіе въ запасѣ, обязаны доставлять уѣздному воинскому начальнику, у котораго состоятъ на учетѣ (ст. 9), свѣдѣнія: 1)

о мѣстѣ своего жительствова и о каждой его пере-
мѣнѣ въ предѣлахъ одного и того же уѣзда, и
2) о вступленіи на какія либо должности по граждан-
скому вѣдомству, желѣзнымъ дорогамъ и телегра-
фамъ, о назначеніи на должности, освобождающія
отъ призыва, объ оставленіи этихъ должностей и
о повышеніи въ гражданскіе чины. Всѣ означен-
ныя свѣдѣнія должны быть доставляемы въ тече-
ніи семи дней со времени водворенія въ избранномъ
мѣстѣ, назначенія въ должность, увольненія отъ нея
или производства въ чинъ. Къ извѣщенію объ
избраніи мѣста жительства или о перемѣнѣ его
долженъ быть прилагаемъ запасно-отпускной билетъ,
который, по сдѣланіи на ономъ надлежащихъ от-
мѣтокъ, немедленно возвращается по принадлежности.
Свѣдѣнія о мѣстѣ жительства должны быть возобно-
вляемы ежегодно къ 1 Января. 11) Въ случаѣ
перехода офицера или чиновника запаса на житель-
ство изъ одного уѣзда въ другой, онъ доводитъ
о томъ до свѣдѣнія воинскихъ начальниковъ обоихъ
уѣздовъ. Запасно-отпускной билетъ предъявляется
въ такомъ случаѣ только тому воинскому началь-
нику, въ вѣдѣніе коего запасный чинъ поступить
на учетъ по новому мѣсту жительства. При времен-
ныхъ отлучкахъ изъ мѣста жительства, офицеры
и чиновники запаса должны принимать мѣры къ
тому, чтобы распоряженія правительства о призывѣ
на службу доходили до нихъ безъ замедленія. 12)
О назначеніи на гражданскія должности, освобожда-
ющія отъ призыва, объ увольненіи отъ этихъ должно-
стей, а также о времени разрѣшенія отправиться
по призыву и о случаяхъ смерти офицеровъ и
чиновниковъ запаса, гражданскія власти увѣдомля-
ютъ уѣздныхъ воинскихъ начальниковъ, у которыхъ
эти лица состоятъ на учетѣ (ст. 9). Означенныя увѣ-
домленія доставляются: о состоящихъ на службѣ по
опредѣленію отъ правительства — непосредственнымъ

ихъ начальствомъ, а о вступившихъ на общественную службу—губернаторами. Увѣдомленія о смерти офицеровъ и чиновниковъ запаса, не состоявшихъ на государственной или общественной службѣ, доставляются подлежащими уѣздными и городскими полиціями. 13) Лица прокурорскаго надзора увѣдомляютъ подлежащихъ уѣздныхъ воинскихъ начальниковъ (ст. 9) о привлеченіи офицеровъ и чиновниковъ запаса къ слѣдствію, по обвиненію въ преступленіяхъ, влекущихъ за собою наказанія, сопряженныя съ лишеніемъ или ограниченіемъ правъ и преимуществъ, о прекращеніи такихъ слѣдствій и о судебныхъ приговорахъ по дѣламъ этого рода. 14) При призывѣ на дѣйствительную службу, для приведенія арміи или флота въ полный составъ или къ учебнымъ сборамъ (уст. о воинск. пов., ст. 23), уѣздные воинскіе начальники поставляютъ въ извѣстность подлежащихъ призыву офицеровъ и чиновниковъ о мѣстахъ ихъ назначенія. Полицейскія власти оказываютъ при томъ уѣзднымъ воинскимъ начальникамъ, безотлагательно и подъ личною отвѣтственностью, зависящее отъ нихъ содѣйствіе. 15) Офицеры и чиновники запаса, занимающіе въ гражданской и общественной службѣ должности, не освобождающія ихъ отъ призыва, должны быть увольняемы по возможности, на другой же день и во всякомъ случаѣ не позднѣе трехъ дней по полученіи увѣдомленія о призывѣ. 16) Офицерамъ и чиновникамъ запаса, призваннымъ на службу, дается двое сутокъ на устройство домашнихъ дѣлъ и трое сутокъ—для обмундированія и боеваго снаряженія. Затѣмъ они обязаны прибыть къ мѣстамъ назначенія въ поверстный срокъ, полагая: по желѣзнымъ дорогамъ—триста верстъ въ сутки, по почтовымъ же и проселочнымъ дорогамъ семьдесятъ пять верстъ, а въ распутицу—пятьдесятъ верстъ въ сутки. 17) Срокъ для явки къ мѣстамъ назначенія (ст. 16) рассчитывается:

1) для несостоящихъ на гражданской или общественной службѣ — со дня доставленія увѣдомленія о призывѣ въ мѣста ихъ жительства или временнаго пребыванія (когда о немъ было заявлено уѣздному воинскому начальнику); 2) для состоящихъ на службѣ — со дня увольненія отъ оной (ст. 15), и 3) для находящихся за границею — со времени объявленія имъ о призывѣ черезъ русскія посольства или консульства, или же, если сего не могло быть сдѣлано, то со дня онубликованія означенными учрежденіями, въ мѣстныхъ иностранныхъ газетахъ, распоряженія правительства о призывѣ запасныхъ чиновъ на дѣйствительную службу для приведенія арміи или флота въ полный составъ. *Примѣчаніе.* Лицамъ, обязаннымъ возвратиться изъ-за границы, на основаніи сей (17) статьи, могутъ, по заявленнымъ отъ нихъ просьбамъ, быть разрѣшаемы Военнымъ или Морскимъ Министерствомъ, по принадлежности, кратковременныя отсрочки для устройства дѣлъ, если особая въ томъ необходимость будетъ удостовѣрена ближайшимъ по мѣсту ихъ нахождения русскимъ дипломатическимъ агентомъ. 18) При призывѣ на дѣйствительную службу для приведенія арміи или флота въ полный составъ, офицерамъ и чиновникамъ запаса назначаются прогонныя деньги и пособія на основаніи существующихъ въ военномъ и морскомъ вѣдомствахъ положеній. Прогонныя деньги выдаются только отъ мѣста жительства или временнаго пребыванія въ предѣлахъ Имперіи, и когда при томъ о немъ было заявлено уѣздному воинскому начальнику, до мѣста назначенія. 19) Офицеры и чиновники запаса, призванные на службу, по случаю приведенія арміи или флота въ полный составъ, а также запасные офицеры, призванные къ учебнымъ сборамъ, пользуются правомъ на леченіе на счетъ казны. Тѣ изъ числа сихъ лицъ, которые подверглись ранамъ или увѣчьямъ, пользуются этимъ правомъ

во всякое время. 20) За недоставленіе или несвоевременное доставленіе о себѣ свѣдѣній, необходимыхъ для учета запаса, и за непринятіе надлежащихъ мѣръ къ своевременному полученію въ мѣстахъ временнаго пребыванія распоряженій правительства о призывѣ на службу (ст. 10 и 11), виновныя въ томъ лица подвергаются, по приговору мировыхъ судей: денежному взысканію не свыше ста рублей. 21) Судебное предслѣдованіе по дѣламъ, означеннымъ въ предшедшей (20) статьѣ, возлагается на подлежащія городскія и уѣздныя полицейскія управленія, по сообщеніямъ уѣздныхъ воинскихъ начальниковъ. О состоявшихся судебныхъ приговорахъ полицейскія управленія, по требованіямъ означенныхъ должностныхъ лицъ, доводятъ до ихъ свѣдѣнія. 22) За неявку въ срокъ, безъ законной причины, на дѣйствительную службу или къ учебнымъ сборамъ, чины военнаго и военно-морскаго запаса подвергаются: взысканіямъ дисциплинарнымъ или наказаніямъ, опредѣляемымъ по приговору суда, на основаніи статьи 140 воинскаго устава о наказаніяхъ (свод. воен. постан. 1869 г. изд. 2) и статьи 141 военно-морскаго устава о наказаніяхъ. Законными причинами неявки или несвоевременной явки признаются случаи, указанные въ статьѣ 136 устава о воинской повинности. Порядокъ удостовѣренія сихъ случаевъ опредѣляется по взаимному соглашенію Военнаго Министра и Управляющаго Морскимъ Министерствомъ съ Министромъ Внутреннихъ Дѣлъ. 23) За преступленія и проступки, совершенные во время нахождения на дѣйствительной службѣ и въ учебныхъ сборахъ, чины запаса подвергаются ответственности на одинаковомъ основаніи съ военно-служащими. Время состоянія чиновъ запаса въ учебныхъ сборахъ считается со дня прибытія ихъ къ войскамъ до дня отчисленія отъ оныхъ. 24) За нарушеніе офицерами запаса, во время ношенія форменной военной

одежды, обязанностей воинскаго чиновочитанія и дисциплины, или же правилъ о формѣ одежды, лица сіи подлежать отвѣтственности на одинаковомъ основаніи съ состоящими на дѣйствительной военной или военно-морской службѣ. II. Предоставить Военному Министру и Управляющему Морскимъ Министерствомъ, по принадлежности, правила о лицахъ поступающихъ въ запасъ добровольно, о ношеніи офицерами и чиновниками запаса форменной одежды и другія предположенія, относящіяся исключительно къ предметамъ военныхъ и морскихъ постановленій, подносить къ Высочайшему ЕГО ИМПЕРАТОРСКАГО ВЕЛИЧЕСТВА утвержденію порядкомъ, для изданія сихъ постановленій опредѣленнымъ (основн. зак. ст. 50, примѣч. по прод. 1876 г.). На мнѣніи написано: ЕГО ИМПЕРАТОРСКОЕ ВЕЛИЧЕСТВО воспослѣдовавшее мнѣніе въ Общемъ Собраніи Государственнаго Совѣта, объ офицерахъ и чиновникахъ запаса, Высочайше утвердить соизволилъ и повелѣлъ исполнить. Подписаль: Предсѣдатель Государственнаго Совѣта *КОНСТАНТИНЪ*. 29-го Января 1880 г. Приказали: О такомъ Высочайше утвержденномъ мнѣніи Государственнаго Совѣта, для свѣдѣнія и должнаго, въ чемъ до кого касаться будетъ, исполненія, увѣдомить Его Императорское Высочество Намѣстника Кавказскаго, Министровъ и Главноуправляющихъ отдѣльными частями, однихъ—указами, а другихъ—черезъ передачу къ дѣламъ Оберъ-Прокурора 1-го Департамента Правительствующаго Сената копій съ опредѣленія Сената; равно дать знать указами: Генераль-Губернаторамъ, Военнымъ Губернаторамъ, Губернаторамъ, Губернскимъ, Войсковымъ и Областнымъ Правленіямъ; въ Святѣйшій же Правительствующій Синодъ, во всѣ Департаменты Правительствующаго Сената и Общія оныхъ Собранія сообщитъ вѣдѣнія, въ Департаментъ Министерства

Юстиціи передать копию съ опредѣленія, а для припечатанія, въ установленномъ порядкѣ, Конторѣ Сенатской Типографіи дать извѣстіе. Марта 7 дня 1880 года.

Къ свѣдѣнію и руководству.

По Высочайше утвержденному мнѣнію Государственнаго Совѣта.

Объ офицерахъ и чиновникахъ запаса.

По 1-му Департаменту.

П Р И К А З Ъ

ЕГО ИМПЕРАТОРСКАГО ВЫСОЧЕСТВА

ГЕНЕРАЛЬ-АДМИРАЛА.

Въ С.-Петербургъ, Марта 22 дня 1880 года, № 34.

ГОСУДАРЬ ИМПЕРАТОРЪ 17 сего Марта Высочайше соизволилъ утвердить списки мѣстностей Европейской Россіи, предназначенныхъ для исключительнаго комплектованія флота съ тѣмъ, чтобы новобранцы изъ указанныхъ въ спискахъ городовъ и селеній назначались на флотъ полностью, согласно ежегодно составляемаго росписанія, безъ выбора въ войска гвардіи и арміи; остающіеся же излишними противъ росписанія поступали въ распоряженіе Военнаго вѣдомства.

Объявляя о такомъ Высочайшемъ повелѣніи, при совокупаю, что назначеніе во флотъ новобранцевъ специалистовъ по 2 пунк. 15 ст. Устава о воинской повинности остается въ прежней силѣ.

Подписалъ: Генераль-Адмиралъ **КОНСТАНТИНЪ.**

По Инспекторскому Департаменту.

№ 48.

МИНИСТЕРСТВО

МОРСКОЕ.

ДЕПАРТАМЕНТЪ

ИНСПЕКТОРСКІЙ.

Марта 27 дня 1880 года.

Инспекторскій Департаментъ объявляетъ при семь по Морскому вѣдомству, для свѣдѣнія, копію съ циркуляра Министра Внутреннихъ Дѣлъ Губернаторамъ отъ 19 Марта сего года за № 7, о правахъ учениковъ Ревельскаго Рыцарскаго Домскаго училища на сокращенный срокъ службы.

П о д п и с а л и:

Директоръ, Свиты ЕГО ВЕЛИЧЕСТВА Контръ-Адмиралъ *Федоровской* и Дѣлопроизводитель *И. Яновъ*.

*Циркулярно.***МИНИСТЕРСТВО**

Господину Губернатору.

ВНУТРЕННИХЪ ДѢЛЪ.

ЗЕМСІЙ ОТДѢЛЪ.

НО 2-МУ ДВЛОПРОИЗВОДСТВУ

О ВОИНСКОЙ ПОВИННОСТИ.

19 Марта 1880 года.

№ 7.

Въ Высочайше утвержденномъ, $\frac{26 \text{ Мая}}{10 \text{ Юня}}$ 1876 г., временномъ спискѣ учебнымъ заведеніямъ, съ раздѣленіемъ на разряды по отношенію къ отбыванію воинской повинности, въ числѣ учебныхъ заведеній втораго разряда значится Рыцарское Домское училище въ Ревелѣ.

Въ виду сего ученики, окончившіе курсъ шести классовъ означеннаго училища, наравнѣ съ учениками гимназій, должны пользоваться, при отбываніи воинской повинности, правами, указанными въ ст. 56 устава о воинской повинности. Между тѣмъ, по отзыву Министра Народнаго Просвѣщенія, нѣкоторыя присутствія по воинской повинности не признаютъ такихъ правъ за воспитанниками Ревельскаго Рыцарскаго Домскаго училища и требу-

ють отъ нихъ повѣрочнаго испытанія въ правительственныхъ гимназіяхъ.

Вслѣдствіе сего покорнѣйше прошу Ваше Превосходительство поставить о вышеизложенномъ въ извѣстность присутствія по воинской повинности ввѣренной Вамъ губерніи, предложивъ имъ, при опредѣленіи правъ учениковъ Ревельскаго Рыцарскаго Домскаго училища на сокращенный срокъ службы въ войскахъ, въ точности руководствоваться упомянутымъ Высочайшеутвержденнымъ ^{29 Мая}_{10 Іюня} 1876г., временнымъ спискомъ учебнымъ заведеніямъ, съ раздѣленіемъ ихъ на разряды по отношенію къ отбыванію воинской повинности.

Подписаль: *Министръ Внутреннихъ Дѣлъ,*
Статсз-Секретарь Л. Маковъ.

Скрѣпилъ: *Управляющій Отдѣломъ Барыковъ.*

Вѣрно: *За Производителя Дѣлъ Львовъ.*

№ 49.

МИНИСТЕРСТВО**МОРСКОЕ.****ДЕПАРТАМЕНТЪ****ИНСПЕКТОРСКІЙ.***Марта 27 дня 1880 года.*

Инспекторскій Департаментъ объявляетъ при семь по Морскому вѣдомству, для свѣдѣнія, копію съ циркуляра Министерства Внутреннихъ Дѣлъ Губернаторамъ, отъ 8 сего Марта за № 6, о порядкѣ отчетности лицъ, зачисляемыхъ прямо въ запасъ арміи и флота на основаніи ст. 62—64 Устава о воинской повинности.

П о д п и с а л и:

Директоръ, Свиты ЕГО ВЕЛИЧЕСТВА Контр-Адмиралъ *Федоровскій* Дѣлопроизводитель *И. Яновъ*.

Къ приказу 18 Марта 1880 г. № 78.

Копія съ циркуляра Министерства Внутреннихъ Дѣлъ, Земскаго Отдѣла, по 1 Дѣлспроизводству о воинской повинности, 8 Марта 1880 года № 6. О порядкѣ отчетности лицъ, зачисляемыхъ прямо въ запасъ арміи на основаніи ст. 62—64 Устава о воинской повинности.—
Г. Губернатору.

По вопросу о томъ, должны ли быть въ Управленіяхъ уѣздныхъ Воинскихъ Начальниковъ заведены призывные и отчетные листы на тѣхъ лицъ, кои на основаніи 62—64 ст. Устава о воинской повинности, при призывѣ новобранцевъ, зачислены прямо въ запасъ, не проходя вовсе черезъ ряды арміи, Главный Штабъ, циркуляромъ отъ 21 Февраля 1880 г. за № 739, разъяснилъ, что упомянутые листы непременно должны быть заведены на всѣхъ лицъ, въ означенныхъ статьяхъ поименованныхъ, съ тѣмъ, чтобы въ текстѣ бланка призывнаго листа, взамѣнъ означенія рода оружія войскъ и времени вступленія въ службу, а также увольненія изъ оной, показывалось: время зачисленія такихъ лицъ прямо въ запасъ, статья Устава, на основаніи которой зачислены въ запасъ, и родъ занятій, по которому освобождены отъ призыва. Засимъ на упомянутыхъ лицъ не слѣдуетъ вовсе требовать отъ Городскихъ, Уѣздныхъ или Окружныхъ по воинской повинности Присутствій составленія приемныхъ формуляровъ.

Что касается перехода такихъ лицъ на жительство изъ тѣхъ мѣстъ, гдѣ они были призваны къ жеребью и гдѣ имѣютъ постоянное мѣстопробываніе, то, при отлучкахъ ихъ на срокъ болѣе 11-ти мѣсяцевъ, слѣдуетъ перечислять такихъ людей въ запасъ въ то новое мѣсто, которое избрано ими для

постояннаго жительствова, на одинаковомъ основаніи со всѣми прочими нижними чинами запаса, такъ какъ при такомъ только условіи мѣстныя власти будутъ имѣть большую возможность къ наблюденію того, не прекратили ли означенныя лица занятій, по которымъ были освобождены отъ призыва на службу въ войска.

Объ этомъ считаю долгомъ увѣдомить Ваше Превосходительство для свѣдѣнія и руководства. Подписаль: Министръ Внутреннихъ Дѣлъ, Статсъ-Секретарь *Л. Маковг.*

Вѣрно: Управляющій Канцелярію *Турчаниновъ.*

Свѣрять Дѣлопроизводитель *И. Яновъ.*

№ 59.

МИНИСТЕРСТВО

МОРСКОЕ.

ДЕПАРТАМЕНТЪ

ИНСПЕКТОРСКІЙ.

Апрѣля 10 дня 1880 года.

Въ Собраніи узаконеній и распоряженій Правитель-ства, издаваемомъ Правитель-ствующимъ Сенатомъ за 1878 годъ, въ № 66, въ ст. 247-й объявлено, что со-стоящее въ вѣдѣніи IV От-дѣленія Собственной ЕГО ИМПЕРАТОРСКАГО ВЕ-ЛИЧЕСТВА Канцеляріи училище при Карточной фабрикѣ причислено къ 4-му разряду учебныхъ заведеній по отношенію къ отбыванію воинской повинности.

Инспекторскій Департа-ментъ объявляетъ объ этомъ по Морскому вѣдомству, для свѣдѣнія и руководства.

П о д п и с а л и :

Директоръ, Свиты ЕГО ВЕЛИЧЕСТВА Контръ-Адмиралъ *Федоровской* Дѣлопроизводитель *И. Яновъ*.

№ 60.

МИНИСТЕРСТВО

МОРСКОЕ.

ДЕПАРТАМЕНТЪ

ИНСПЕКТОРСКІЙ.*Апрѣля 10 дня 1880 года.*

Инспекторскій Департаментъ объявляетъ по Морскому вѣдомству, для свѣдѣнія, прилагаемые въ копіяхъ указы Правительствующаго Сената за №№ 11442 и 12261, (*)—со списковъ съ Высочайше утвержденныхъ 22 Января и 4 Мая сего года мнѣній Государственнаго Совѣта.

П о д п и с а л и :

Директоръ, Свиты ЕГО ВЕЛИЧЕСТВА Контръ-Адмиралъ *Федоровской* и Дѣлопроизводитель *И. Яновъ*.

(*) См. ниже № 183.

Указъ ЕГО ИМПЕРАТОРСКАГО ВЕЛИЧЕСТВА, САМОДЕРЖЦА ВСЕРОССИЙСКАГО, изъ Правительствующаго Сената Управляющему Морскимъ Министерствомъ.

№ 11342.

По указу ЕГО ИМПЕРАТОРСКАГО ВЕЛИЧЕСТВА, Правительствующій Сенатъ слушали: рапортъ Министра Внутреннихъ Дѣлъ, отъ 15-го Марта 1880 г., за № 582, при коемъ представляетъ Правительствующему Сенату списокъ съ Высочайше утвержденнаго 22-го Января 1880 г., мнѣнія Государственнаго Совѣта, слѣдующаго содержания: Государственный Совѣтъ, въ Особомъ Присутствіи о воинской повинности, рассмотрѣвъ представленіе Министра Внутреннихъ Дѣлъ о нераспространеніи облегченія, дарованнаго Высочайшимъ повелѣніемъ 6-го Мая 1875 г. новобранцамъ призыва 1874 г., на новобранцевъ послѣдующихъ призывовъ, въ связи съ возбужденнымъ Правительствующимъ Сенатомъ общимъ вопросомъ о порядкѣ представленія доказательствъ на льготы при отбываніи воинской повинности, *мнѣніемъ положилъ*: I. Разяснить, что, по общему смыслу дѣйствующихъ правилъ устава о воинской повинности, доказательства, удостоверяющія права лицъ, призванныхъ къ исполненію воинской повинности, на льготы при отбываніи сей повинности, могутъ быть представляемы лишь до выниманія жеребья (уст. о воин. пов., ст. 140). II. Предоставить Министру Внутреннихъ Дѣлъ войти въ соображеніе вопроса: не слѣдуетъ ли, въ видѣ изъятія изъ общаго закона, допустить представленіе доказательствъ на льготы при отбываніи воинской повинности, въ теченіе опредѣленнаго срока послѣ

жеребьеметанія: 1) въ тѣхъ случаяхъ, когда основанія для льготы возникли уже послѣ окончательнаго составленія частныхъ призывныхъ списковъ, и 2) когда необходимость доказывать право на льготу является слѣдствіемъ сдѣланныхъ уѣздными, окружными или городскими по воинской повинности присутствіями въ означенныхъ спискахъ исправленій, — и затѣмъ, по сношеніи съ Военнымъ Министромъ, внести заключеніе свое по этому предмету въ Государственный Совѣтъ, установленнымъ порядкомъ. На мѣнѣи написано: ЕГО ИМПЕРАТОРСКОЕ ВЕЛИЧЕСТВО воспослѣдовавшее мѣніе въ Высочайше учрежденномъ при Государственныхъ Совѣтѣ Особомъ Присутствіи о воинской повинности, о порядкѣ представленія доказательствъ на льготы при отбываніи воинской повинности, Высочайше утвердить соизволилъ и повелѣлъ исполнить. Подписалъ: Предсѣдатель Государственнаго Совѣта *КОНСТАНТИНЪ*. 22-го Января 1880 г. Приказали: О такомъ Высочайше утвержденномъ мѣнѣи Государственнаго Совѣта, для свѣдѣнія и должнаго, въ чемъ до кого касаться будетъ, исполненія, увѣдомить Его Императорское Высочество Намѣстника Кавказскаго, Министровъ и Главноуправляющихъ отдѣльными частями, однихъ — указами, а другихъ — чрезъ передачу къ дѣламъ Оберъ-Прокурора 1-го Департамента Правительствующаго Сената копій съ опредѣленія Сената; равно послать указы: Генераль-Губернаторамъ, Военнымъ Губернаторамъ, Губернаторамъ, Губернскимъ, Войсковымъ и Областнымъ Правленіямъ; въ Святѣйшій же Правительствующій Синодъ, во всѣ Департаменты Правительствующаго Сената и Общія оныхъ Собранія сообщить вѣдѣнія, а въ Департаментъ Министерства Юстиціи передать копію съ опредѣленія; для припечатанія же, въ установленномъ порядкѣ, Конторѣ Сенат-

ской Типографіи дать извѣстіе. Марта 31 дня
1880 года.

Къ свѣдѣнію и руководству.

*По Высочайше утвержден-
ному мнѣнію Государствен-
наго Совѣта.*

О порядкѣ представленія доказа-
тельствъ на льготы при отбы-
ваніи воинской повинности.

По 1-му Департаменту.

№ 61.

МИНИСТЕРСТВО
МОРСКОЕ.

—
ДЕПАРТАМЕНТЪ

ИНСПЕКТОРСКІЙ.

—
Апрѣля 10 дня 1880 года.

Инспекторскій Департаментъ объявляетъ по Морскому вѣдомству, для свѣдѣнія, копии съ циркулярныхъ предложеній Министра Внутреннихъ Дѣлъ Губернаторамъ отъ 4-го Апрѣля сего года за № 13, 14 и 15-мъ.

П о д п и с а л и :

Директоръ, Свиты ЕГО ВЕЛИЧЕСТВА Контръ-Адмиралъ *Федоровской* и Дѣлопроизводитель *И. Яновъ*.

*Циркулярно.***МИНИСТЕРСТВО**

Господину Губернатору.

ВНУТРЕННИХЪ ДѢЛЪ.

ЗЕМСКІЙ ОТДѢЛЪ.

ПО 2-МУ ДѢЛОПРОИЗВОДСТВУ

О ВОИНСКОЙ ПОВИННОСТИ.

4 Апрѣля 1880 года.

№ 13.

Нѣкоторыя присутствія по воинской повинности встрѣтили затрудненіе въ томъ, по какой формѣ и на какой именно бумагѣ слѣдуетъ выдавать свидѣтельства на отсрочку по исполненію воинской повинности, для окончанія образованія воспитанникамъ учебныхъ заведеній, заявившимъ желаніе отбыть сію повинность на правахъ вольноопредѣляющихся.

Вслѣдствіе сего и для соблюденія единообразнаго на сей предметъ порядка, — я, по соглашенію съ Военнымъ Министромъ, считаю нужнымъ разяснить, что удостовѣренія о предоставленіи отсрочекъ въ исполненіи воинской повинности, для окончанія образованія въ учебныхъ заведеніяхъ лицамъ, пожелавшимъ отбыть воинскую повинность на правахъ вольноопредѣляющихся

ся, слѣдуетъ дѣлать въ надписяхъ на свидѣтельствахъ о припискѣ этихъ лицъ къ призывнымъ участкамъ, а для сельскихъ податнаго состоянія обывателей—на увольнительныхъ отъ обществъ свидѣтельствахъ съ тѣмъ, чтобы въ упомянутыхъ надписяхъ съ точностью обозначалось, что извѣстному лицу предоставляется отсрочка въ исполненіи воинской повинности до окончанія полного курса въ *такомъ-то* учебномъ заведеніи, но не далѣе достиженія имъ *такого-то* возраста.

О вышеизложенномъ покорнѣйше прошу Ваше Превосходительство поставить въ извѣстность присутствія по воинской повинности ввѣренной Вамъ губерніи, для надлежащаго исполненія и руководства.

Подписаль: *Министръ Внутреннихъ Дѣлъ,
Статсъ-Секретарь Л. Маковъ.*

Скрѣпилъ: *Управляющій Отдѣломъ Барыковъ.*

Вѣрно: *За Производителя Дѣлъ Токаревъ.*

Циркулярно.

МИНИСТЕРСТВО **Господину Губернатору.**
ВНУТРЕННИХЪ ДѢЛЪ.

ЗЕМСКІЙ ОУДѢЛЪ.

ПО 2-МУ ДѢЛОПРОИЗВОДСТВУ
 О ВОИНСКОЙ ПОВИННОСТИ.

4 Апрѣля 1880 года.

№ 14.

Высочайше утвержденнымъ, 18 Марта сего года, мнѣніемъ Государственнаго Совѣта постановлено, что во всѣхъ случаяхъ, въ которыхъ, на основаніи ст. 150 Уст. о воин. повин., производится пополненіе числа новобранцевъ, слѣдующаго по раскладкѣ, съ призывнаго участка, христіане замѣняются христіанами, а нехристіане—лицами ихъ исповѣданія.

Имѣя въ виду, что при исполненіи сего правила можетъ не оказаться среди лицъ того или другаго исповѣданія достаточнаго числа молодыхъ людей, способныхъ къ военной службѣ, для безнедоимочнаго исполненія воинской повинности, и находя, что это правило имѣетъ цѣлью оградить христіанское населеніе Имперіи отъ необходимости отбывать воинскую повин-

ность за лицъ нехристіанскаго исповѣданія, Государственный Совѣтъ постановилъ: „въ случаѣ недостатка христіанъ или нехристіанъ для замѣны лицъ, означенныхъ въ ст. 150 Уст. о воин. повин., въ порядкѣ, опредѣленномъ въ настоящемъ Высочайшемъ повелѣніи, недостающее за симъ число новобранцевъ не пополняется“.

Помянутое постановленіе Государственнаго Совѣта удостоилось Высочайшаго ГОСУДАРЯ ИМПЕРАТОРА утвержденія 18 минувшаго Марта.

О вышеизложенномъ покорнѣйше прошу Ваше Превосходительство поставить въ извѣстность присутствія по воинской повинности ввѣренной Вамъ губерніи для надлежащаго исполненія и руководства.

Подписалъ: *Министръ Внутреннихъ Дѣлъ,
Статсъ-Секретарь Л. Маковъ.*

Скрѣпилъ: *Управляющій Отдѣломъ Барыковъ.*

Вѣрно: *За Производителя Дѣлъ Токаревъ.*

*Циркулярно.***МИНИСТЕРСТВО**

Господину Губернатору.

ВНУТРЕННИХЪ ДѢЛЪ.

ЖЕНСКІЙ ОТДѢЛЪ.

ПО 2-МУ ДѢЛОПРОИЗВОДСТВУ

О ВОИНСКОЙ ПОВИННОСТИ.

4 Апрѣля 1880 года.

№ 15.

По Высочайшему повелѣнію.

Государственный Совѣтъ, въ Соединенныхъ Департаментахъ Законовъ и Государственной Экономіи и въ Общемъ Собраніи, рассмотрѣвъ представленіе Министра Финансовъ о приготовительномъ курсѣ при Рижскомъ политехническомъ училищѣ, Высочайше утвержденнымъ, 4 Марта 1880 г., мнѣніемъ, между прочимъ, постановилъ:

„Состоящій при Рижскомъ политехническомъ училищѣ приготовительный курсъ причисляется (для окончившихъ въ немъ полный курсъ ученія) ко второму разряду учебныхъ заведеній, по отношенію къ отбыванію воинской повинности“.

О такомъ Высочайшемъ повелѣніи, сообщенномъ мнѣ Указомъ Правительствующаго Сената, покорнѣйше прошу Ваше Превосходительство поставить въ изъ-

вѣстность присутствія по воинской повинности
ввѣренной Вамъ губерніи, для свѣдѣнія и руко-
водства.

Подписалъ: *Министръ Внутреннихъ Дѣлъ,
Статсъ-Секретарь Л. Маковъ.*

Скрѣпилъ: *Управляющій Отдѣломъ Барыковъ.*

Вѣрно: *За Дѣлопроизводителя Дѣлъ Токаревъ.*

№ 63.

МИНИСТЕРСТВО

МОРСКОЕ.

ДЕПАРТАМЕНТЪ

ИНСПЕКТОРСКІЙ.

Апрѣля 16 дня 1880 года.

Объявляются при семъ по Морскому вѣдомству, для свѣдѣнія и руководства, утвержденныя Министромъ Народнаго Просвѣщенія, по соглашенію съ Военнымъ Министромъ, правила: 1) о порядкѣ испытанія лицъ, окончившихъ курсъ въ Иновѣрческихъ Церковныхъ школахъ, въ знаніи русскаго языка, и 2) выдачи имъ свидѣтельствъ о правѣ на сокращенный срокъ службы въ войскахъ.

П о д п и с а л и:

Директоръ, Свиты ЕГО ВЕЛИЧЕСТВА Контръ-Адмиралъ *Федоровской* и Дѣлопроизводитель *И. Иновъ.*

Утверждаю. 16-го Февраля 1880 года.

Министръ Народнаго Просвѣщенія

(подп.) *Графъ Дмитрій Толстой.*

П Р А В И Л А

О ПОРЯДКѢ ИСПЫТАНІЯ ЛИЦЪ, ОКОНЧИВШИХЪ КУРСЪ ВЪ ИНОВѢРЧЕСКИХЪ ЦЕРКОВНЫХЪ ШКОЛАХЪ, ВЪ ЗНАНІИ РУССКАГО ЯЗЫКА, И ВЫДАЧИ ИМЪ СВИДѢТЕЛЬСТВЪ О ПРАВѢ НА СОКРАЩЕННЫЙ СРОКЪ СЛУЖБЫ ВЪ ВОЙСКАХЪ.

1. Лицамъ окончившимъ курсъ въ церковныхъ и новѣрческихъ школахъ, въ коихъ преподавательскій языкъ не русскій, и желающимъ, при отбытіи воинской повинности, воспользоваться льготою, опредѣленною въ п. 4 ст. 56 Устава о воинской повинности, испытаніе въ знаніи русскаго языка производится и свидѣтельства выдаются нижеслѣдующимъ порядкомъ:

2. Означенное испытаніе производится испытательными комиссіями, образуемыми по §§ 21, 23, 24 и 25 правилъ 15 Октября 1874 года, а свидѣтельства выдаются уѣздными училищными или педагогическими совѣтами учебныхъ заведеній, поименованныхъ въ примѣчаніи 1-мъ къ § 1 сихъ правилъ.

3. Желающій подвергнуться испытанію долженъ имѣть не менѣе 16 и не болѣе 20 лѣтъ отъ роду и обязанъ подать прошеніе въ подлежащій педагогическій или училищный совѣтъ, собственноручно писанное на русскомъ языкѣ, по прилагаемой у сего *формѣ № 1*, съ приложеніемъ надлежащаго свидѣтельства объ окончаніи курса въ училищѣ и удостовѣренія о личности отъ город-

скаго или волостнаго правленія, или же отъ полиціи, смотря по принадлежности къ сословію и по мѣсту своего жительства.

4. Означенное испытаніе ограничивается чтеніемъ русской гражданской печати и письмомъ; при этомъ слѣдуетъ требовать, чтобы испытуемый могъ прочесть бѣгло и безъ особенныхъ неправильностей въ произношеніи статью изъ какой-нибудь книги изъ числа употребляемыхъ въ начальныхъ училищахъ; затѣмъ, прочитанную статью написать подь диктовку четко, безъ линеекъ и безъ особеннаго искаженія продиктованнаго и съ обозначеніемъ главныхъ знаковъ препинанія, а содержаніе прочитаннаго пересказать, хотя при помощи вопросовъ, предлагаемыхъ со стороны экзаменующихъ.

5. Оцѣнка членами комиссіи отвѣтовъ испытуемыхъ, представленіе о результатахъ испытанія въ подлежащій совѣтъ, выдача имъ свидѣтельствъ, по прилагаемому у сего *образцу № 2*, а равно форма книгъ для записыванія выдаваемыхъ на право пользованія льготою свидѣтельствъ, должны быть согласованы съ порядкомъ, изложеннымъ въ §§ 31, и 33 и 34 правилъ 15-го октября 1874 года.

Образецъ № 1.

Въ Училищный Совѣтъ (или Педагогическій Совѣтъ) NN учебнаго заведенія.

Желая воспользоваться льготою, установленною п. 4 ст. 56 Уст. о воин. повин., прошу, подвергнувъ меня испытанію изъ русскаго языка, на основаніи ст. 57 того же устава, выдать мнѣ свидѣтельство на сію льготу. При этомъ прилагаю: 1) свидѣтельство объ окончаніи мною курса въ такой-

то лютеранской (или инаго исповѣданія) школь,
и 2) удостовѣреніе о моеѣ личности. Годъ, мѣ-
сяцъ и число.

Подпись (имя, фамилія сословіе или званіе).
Мѣсто жительства.

Образецъ № 2.

С В И Д Ѣ Т Е Л Ъ С Т В О .

Такой-то уѣздный Училищный Совѣтъ (или Пе-
дагогическій Совѣтъ N учебнаго заведенія) симъ
свидѣтельствуеъ, что такой-то (обозначить имя,
отчество, прозваніе или фамилію, сословіе или
званіе, общество, въ коемъ числится, если при-
надлежитъ къ сословіямъ, вписаннымъ въ ревиз-
скія сказки, мѣсторожденіе, годъ, мѣсяцъ и день
рожденія), по успѣшномъ выдержаніи установлен-
наго ст. 57 Устава о воин. повин. испытанія изъ
русскаго языка, имѣеть право на льготу, опре-
дѣленную пункт. 4 ст 56 Устава о воинской по-
винности. Выдано такого-то числа, мѣсяца и года.

Подписи: Предсѣдателя и Членовъ Совѣта.
Печать.

Подписаль: Директоръ Департамента
Народнаго Просвѣщенія *М. Бродке.*

Скрѣпилъ: Дѣлопроизводитель *П. Аннинъ.*

Свѣрять: Дѣлопроизводитель *И. Яновъ.*

П Р И К А З Ъ
ЕГО ИМПЕРАТОРСКАГО ВЫСОЧЕСТВА
ГЕНЕРАЛЬ-АДМИРАЛА.

Въ С.-Петербурѣ, Апрѣля 26 дня 1880 года, № 44.

ГОСУДАРЬ ИМПЕРАТОРЪ, въ 22-й день Марта сего года, Высочайше повелѣть соизволилъ: Вольноопредѣляющимся 1-го и 2-го разрядовъ, а также нижнимъ чинамъ, поступившимъ на службу по жеребью съ правами 1 разряда по образованію, въ тѣхъ случаяхъ, когда они, не увольняясь въ отпускъ для поправленія здоровья, будутъ рапортоваться больными, не исполняя служебныхъ обязанностей, все время болѣзни не принимать въ расчетъ къ выслугѣ сроковъ дѣйствительной службы для увольненія ихъ въ запасъ арміи.

Таковое Высочайшее повелѣніе, состоявшееся по Военному вѣдомству (приказъ Военнаго Министра 27 Марта 1880 г. № 96), объявляю по Морскому вѣдомству къ надлежащему руководству, при расчетѣ выслуги сроковъ дѣйствительной службы, для увольненія въ запасъ флота юнкеровъ и нижнихъ чиновъ, поступающихъ по жеребью съ правами 1-го разряда по образованію.

Подписалъ: Генераль-Адмираль **КОНСТАНТИНЪ.**

По Инспекторскому Департаменту.

№ 72.

МИНИСТЕРСТВО**МОРСКОЕ.****ДЕПАРТАМЕНТЪ****ИНСПЕКТОРСКІЙ.***Мая 4 дня 1880 года.*

Инспекторскій Департаментъ объявляетъ по Морскому вѣдомству, для свѣдѣнія, копии съ циркулярныхъ предложеній Министра Внутреннихъ Дѣлъ Губернаторамъ отъ 2-го Февраля и 24 Апрѣля за №№ 4, 16 и 17.

П о д п и с а л и :

Директоръ, Свиты ЕГО ВЕЛИЧЕСТВА Контръ-Адмиралъ *Федоровской* и Дѣлопроизводитель *И. Яновъ*.

Циркулярно.

МИНИСТЕРСТВО **Господину Губернатору.**
ВНУТРЕННИХЪ ДѢЛЪ.

—
ЗЕМСКІЙ ОТДѢЛЪ.
 —

ПО 2-МУ ДѢЛОПРОИЗВОДСТВУ
О ВОИНСКОЙ ПОВИННОСТИ.

—
 2 Февраля 1880 года.

№ 4.
 —

Нѣкоторые Губернаторы возбудили вопросъ о томъ, когда именно должны быть привлекаемы къ исполненію воинской повинности лица, получившія отсрочку, для окончанія образованія въ учебныхъ заведеніяхъ, въ случаѣ выбытія ихъ изъ заведенія или окончанія ими курса ранѣе срока предоставленной имъ отсрочки, т. е. въ призывѣ ли того года, до котораго имъ было отсрочено поступленіе на службу въ войска или же немедленно по выбытіи ихъ изъ учебнаго заведенія.

По точному смыслу 53 ст. Устава о воинской повинности, отсрочка для поступленія на службу въ войска разрѣшается для окончанія образованія только лицамъ, находящимся уже въ заведеніи и продолжающимъ курсъ ученія; слѣдовательно лицо, оставившее учебное заведеніе, хотя бы и до окончанія

въ немъ курса, перестаетъ уже быть лицомъ, имѣющимъ право на отсрочку для окончанія образованія, и, какъ неудовлетворяющій тѣмъ условіямъ, наличность которыхъ обусловливаетъ разрѣшенную ему отсрочку, долженъ поступить въ войска немедленно по выходѣ изъ заведенія, не ожидая времени, назначеннаго для производства призывовъ (Рѣшен. Правит. Сената 14 Января и 13 Марта 1875 года № 2115).

По этому, еще въ 1875 году, Министерство Внутреннихъ Дѣлъ, по соглашенію съ Военнымъ Министромъ, разъяснило, что и временное прекращеніе ученія невзносомъ учащимся платы за ученіе прекращаетъ дѣйствіе данной ему отсрочки и что изъятіе въ семь даже случаѣ изъ этого общаго правила если и допускалось и дѣйствіе прежней отсрочки продолжалось, то лишь во вниманіе къ тому, что временное прекращеніе ученія, за невзносомъ платы за ученіе, произошло въ первый разъ и при томъ самый перерывъ ученія продолжался не болѣе одного года до привлеченія такого учащагося къ жеребью.

О вышеизложенномъ я, по соглашенію съ Военнымъ Министромъ, покорнѣйше прошу Ваше Превосходительство поставить въ извѣстность присутствія по воинской повинности ввѣренной Вамъ губерніи, для надлежащаго руководства.

Подписаль: *Министръ Внутреннихъ Дѣлъ,
Статсъ-Секретарь Л. Маковъ.*

Скрѣпилъ: *Управляющій Отдѣломъ Барыковъ.*

Циркулярно.

МИНИСТЕРСТВО

Господину Губернатору.

ВНУТРЕННИХЪ ДѢЛЪ.

ЗЕМСКІЙ ОТДѢЛЪ.

ПО 2-МУ ДѢЛОПРОИЗВОДСТВУ
О ВОЙНСКОЙ ПОВИННОСТИ.

4 Апрѣля 1880 года.

№ 16.

На основаніи пункта 8 ст. 214 Устава о паспортахъ и бѣглыхъ, въ каждомъ плакатномъ паспортѣ должны быть обозначены обыкновенныя примѣты владѣльца: лѣта, ростъ, волосы, брови, глаза, носъ, ротъ, подбородокъ, лицо, а если есть, то и всѣ *особыя* его примѣты.

Между тѣмъ означенное правило на практикѣ исполняется учрежденіями, выдающими паспорта, весьма небрежно и преимущественно относительно обозначенія особыхъ примѣтъ, что дало поводъ евреямъ, какъ заявили нѣкоторые Губернаторы, представлять вмѣсто себя къ освидѣтельствуванію и опредѣленію возраста по наружному виду подставныхъ лицъ, негодныхъ, по физическимъ недостаткамъ, къ военной службѣ и, такимъ образомъ, уклоняться отъ исполненія военной повинности.

Вслѣдствіе сего я, по соглашенію съ Военнымъ Министромъ, покорнѣйше прошу Ваше Превосходительство подтвердить учрежденіямъ, выдающимъ паспорта, чтобы они въ точности соблюдали приведенное выше правило въ отношеніи подлежащихъ призыву къ исполненію воинской повинности евреевъ и подробно обозначали на выдаваемыхъ имъ паспортахъ *особыя ихъ примѣты*, какъ-то: родимыя пятна, бородавки, наружныя болѣзни и увѣчья.

При этомъ Вы, Милостивый Государь, не оставите также предложить уѣзднымъ по воинской повинности присутствіямъ ввѣренной Вамъ губерніи, чтобы они съ особою тщательностью и осмотрительностью повѣряли по праписаннымъ въ паспортахъ примѣтамъ дѣйствительность лица, подлежащаго освидѣтельствованію (цирк. Министерства Внутреннихъ Дѣлъ 24 Сентября 1876 г. № 58).

Подписалъ: *Министръ Внутреннихъ Дѣлъ,
Статсъ-Секретарь Л. Маковъ.*

Скрѣпилъ: *Управляющій Отдѣломъ Барыковъ.*

Циркулярно.

МИНИСТЕРСТВО **Господину Губернатору.**
ВНУТРЕННИХЪ ДѢЛЪ.

ЗЕМСКІЙ ОТДѢЛЪ.

НО 2-МУ ДѢЛОПРОИЗВОДСТВУ
О ВОИНСКОЙ ПОВИННОСТИ.

24 *Апрѣля* 1880 *года.*

№ 17.

По уставу о воинской повинности (ст. 160), всѣмъ лицамъ, участвовавшимъ въ жеребьѣметаніи, но не поступившимъ на службу въ постоянныя войска, выдаются свидѣтельства о явкѣ къ исполненію воинской повинности: о зачисленіи ихъ въ ополченіе, или о совершенномъ освобожденіи ихъ навсегда отъ военной службы по неспособности.

По отзыву нѣкоторыхъ Губернаторовъ, свидѣтельства объ освобожденіи отъ службы по неспособности иногда представлялись такими евреями, которые по наружному виду казались совершенно здоровыми; удостовѣрится же въ томъ, что свидѣтельства эти дѣйствительно принадлежатъ имъ, а не чужія нельзя было, такъ какъ на нихъ не обозначаются примѣты владѣльца.

Вслѣдствіе сего, я, по соглашенію съ Военнымъ Министромъ, призналъ необходимымъ, чтобы, при выдачѣ безсрочныхъ свидѣтельствъ зачисленнымъ въ ополченіе евреямъ, уѣздныя по воинской повинности присутствія или полицейскія учрежденія (при выдачѣ ополченскихъ свидѣтельствъ лицамъ, имѣющимъ право на льготу 1-го разряда по семейному положенію), обозначали на оныхъ *всѣ особыя характерныя примѣты* владѣльца, какъ-то: родимыя пятна, бородавки, наружныя болѣзни и увѣчья; при выдачѣ же безсрочныхъ свидѣтельствъ евреямъ, освобожденнымъ отъ военной службы по неспособности, кромѣ особыхъ примѣтъ, указывались бы ростъ, а также размѣръ груди, болѣзни и недостатки, оказавшіяся при свидѣтельствovanіи сего лица.

О вышеизложенномъ покорнѣйше прошу Ваше Превосходительство поставить въ извѣстность присутствія по воинской повинности и полицейскія учрежденія ввѣренной Вамъ, Милостивый Государь, губерніи, для надлежащаго исполненія.

Подписалъ: *Министръ Внутреннихъ Дѣлъ,
Статсъ-Секретарь Л. Маковъ.*

Скрѣпилъ: *Управляющій Отдѣломъ Барыковъ.*

№ 73.

МИНИСТЕРСТВО

МОРСКОЕ.

ДЕПАРТАМЕНТЪ

ИНСПЕКТОРСКІЙ.

 Мая 4 дня 1880 года.

Инспекторскій Департаментъ объявляетъ по Морскому вѣдомству, для свѣдѣнія, прилагаемый въ копіи указъ Правительствующаго Сената за № 14601, — объ измѣненіи примѣчанія 1-го къ статьи 45 устава о воинской повинности.

П О Д П И С А Л И:

Директоръ, Свиты ЕГО ВЕЛИЧЕСТВА Контръ-Адмиралъ *Федоровской* и Дѣлопроизводитель *И. Яновъ*.

Указъ ЕГО ИМПЕРАТОРСКАГО ВЕЛИЧЕСТВА, САМОДЕРЖЦА ВСЕРОССИЙСКАГО, изъ Правительствующаго Сената, Управляющему Морскимъ Министерствомъ.

№ 14601.

По указу ЕГО ИМПЕРАТОРСКАГО ВЕЛИЧЕСТВА, Правительствующій Сенатъ слушали: рапортъ за Министра Внутреннихъ Дѣлъ, Товарища Министра отъ 30-го Марта сего года за № 643, при коемъ представляетъ въ Правительствующій Сенатъ списокъ съ Высочайше утвержденнаго, 18-го Марта 1880 года, мнѣнія Государственнаго Совѣта, слѣдующаго содержания: Государственный Совѣтъ, въ Особомъ Присутствіи о воинской повинности и въ Общемъ Собраніи, разсмотрѣвъ представленіе Министра Внутреннихъ Дѣлъ объ измѣненіи примѣчанія 1 къ статьѣ 45 устава о воинской повинности, *миѣнемъ положилъ*: Примѣчаніе 1 къ статьѣ 45 устава о воинской повинности (свод. зак. т. IV, кн. 1, изд. 1876 г.) замѣнить слѣдующими правилами: 1) Приемыши, усыновленные до десятилѣтняго возраста, считаются за родныхъ сыновей. Въ сословіяхъ мѣщанскомъ и крестьянскомъ усыновленіе приемыша до десятилѣтняго возраста признается доказаннымъ, если будетъ представлено несомнѣнное удостовѣреніе въ томъ, что приемышъ съ означеннаго возраста числится въ семействѣ по окладнымъ листамъ или по общественнымъ раскладкамъ; и 2) Состоящіе въ семьѣ отчима или мачихи пасынки считаются за родныхъ сыновей и пользуются означенными въ статьѣ 45 уст. о воин. льготами: 1) при жизни своей родной матери или роднаго отца, и 2) послѣ смерти родныхъ отца или матери—въ томъ лишь случаѣ, если, по заявленію отчима или мачихи, служатъ поддержкою ихъ

семьи, не имѣющей другаго способнаго къ труду работника. На мнѣніи написано: ЕГО ИМПЕРАТОРСКОЕ ВЕЛИЧЕСТВО воспослѣдовавшее мнѣніе въ Общемъ Собраніи Государственнаго Совѣта, объ измѣненіи примѣчанія 1 къ статьѣ 45 устава о воинской повинности, Высочайше утвердить соизволилъ и повелѣлъ исполнить. Подписалъ: Предсѣдатель Государственнаго Совѣта *КОНСТАНТИНЪ*. 18-го Марта 1880 г. Приказали: О такомъ Высочайше утвержденномъ мнѣніи Государственнаго Совѣта, для свѣдѣнія и должнаго, въ чемъ до кого касаться будетъ, исполненія, увѣдомить Его Императорское Высочество Намѣстника Кавказскаго, Министровъ и Главноуправляющихъ отдѣльными частями, однихъ—указами а другихъ—черезъ передачу къ дѣламъ Оберъ-Прокурора 1-го Департамента Правительствующаго Сената копій съ опредѣленія Сената; равно послать указы: Генераль-Губернаторамъ, Военнымъ Губернаторамъ, Губернаторамъ, Губернскимъ Войсковымъ и Областнымъ Правленіямъ; въ Святѣйшій же Правительствующій Синодъ, во всѣ Департаменты Правительствующаго Сената и Общія оныхъ Собранія сообщить вѣдѣнія, а въ Департаментъ Министерства Юстиціи передать копію съ опредѣленія и припечатать въ установленномъ порядкѣ. Апрѣля 15 дня 1880 года.

Къ свѣдѣнію и руководству.

По Высочайше утвержденному мнѣнію Государственнаго Совѣта.

Объ измѣненіи примѣч. 1 къ ст. 45 уст. о воинс. повин.

По 1-му Департаменту.

№ 106.

МИНИСТЕРСТВО

МОРСКОЕ.

ДЕПАРТАМЕНТЪ

ИНСПЕКТОРСКІЙ.

Юня 21 дня 1880 года.

Инспекторскій Департаментъ объявляетъ при семъ по Морскому вѣдомству, для свѣдѣнія, указъ Правительствующаго Сената за № 21716, о размѣрѣ предстоящаго въ семъ году призыва людей на дѣйствительную военную службу, для пополненія арміи и флота.

П о д п и с а л и:

Директоръ, Свиты ЕГО ВЕЛИЧЕСТВА Контръ-Адмиралъ *Гедоровской* и Дѣлопроизводитель *И. Яновъ*.

Копія.

Указъ ЕГО ИМПЕРАТОРСКАГО ВЕЛИЧЕСТВА, САМОДЕРЖЦА ВСЕРОССИЙСКАГО, изъ Правительствующаго Сената, Управляющему Морскимъ Министерствомъ.

По Именному ЕГО ИМПЕРАТОРСКАГО ВЕЛИЧЕСТВА Высочайшему указу, данному Правительствующему Сенату, въ Царскомъ Селѣ, 13-го Мая 1880 года, за Собственноручнымъ ЕГО ВЕЛИЧЕСТВА подписаніемъ, въ которомъ изображено: „На основаніи статьи 9 утвержденного НАМИ 1-го Января 1874 года устава о воинской повинности, число людей, потребное для пополненія арміи и флота, опредѣляется ежегодно законодательнымъ порядкомъ. Согласно сему, утвердивъ нынѣ послѣдовавшее въ Государственномъ Совѣтѣ, по представленію Военнаго Министра, мнѣніе о размѣрѣ предстоящаго въ семь году призыва людей на дѣйствительную военную службу, повелѣваемъ: для пополненія арміи и флота, призвать въ 1880 году, въ предписанномъ уставомъ о воинской повинности порядкѣ, двѣсти тридцать пять тысячъ человекъ, полагая въ этомъ числѣ и тѣхъ, которыми представлены будутъ, въ предстоящій призывъ, освобождающія отъ службы зачетныя рекрутскія квитанціи прежняго времени. Правительствующій Сенатъ не оставитъ сдѣлать къ исполненію сего надлежащее распоряженіе“. Правительствующій Сенатъ Приказали: О такомъ Высочайшемъ ЕГО ИМПЕРАТОРСКАГО ВЕЛИЧЕСТВА указѣ, для приведенія во всеобщую извѣстность и должнаго, съ чѣмъ до кого касаться будетъ, исполненія, увѣдомить Его Императорское Высочество Намѣстника Кавказскаго, Министровъ и Главноуправля-

ющихъ отдѣльными частями, однихъ — указами, а другихъ чрезъ передачу къ дѣламъ Оберъ-Прокурора 1-го Департамента Правительствующаго Сената копій съ опредѣленія Сената; равнымъ образомъ послать указы: Генераль-Губернаторамъ, Военнымъ Губернаторамъ, Губернаторамъ и Губернскимъ, Областнымъ и Войсковымъ правленіямъ; въ Святѣйшій же Правительствующій Синодъ, во всѣ Департаменты Правительствующаго Сената и Общія оныхъ Собранія сообщить вѣдѣнія; въ Департаментъ Министерства Юстиціи — копию съ опредѣленія, а для припечатанія въ установленномъ порядкѣ, Конотръ Сенатской Типографіи дать извѣстіе. Іюня 5 дня 1880 года.

Къ свѣдѣнію и руководству.

По именному Высочайшему указу.

О количествѣ людей, потребныхъ для пополненія арміи и флота въ 1880 году.

По 1-му Департаменту.

№ 109.

МИНИСТЕРСТВО
 МОРСКОЕ.
 ———
 ДЕПАРТАМЕНТЪ
 ИНСПЕКТОРСКІЙ.

Юня 24 дня 1880 года.

Инспекторскій Департаментъ объявляетъ при семь по Морскому вѣдомству, для свѣдѣнія и руководства, кспію съ приказа по Военному вѣдомству отъ 1-го Юня текущаго года за № 153, въ которомъ изложено Высочайше утвержденное въ 13 день прошлаго Мая мнѣніе Государственнаго Совѣта о правахъ по воинской повинности воспитанниковъ учебныхъ заведеній, находящихся въ возсоединенной части Бессарабіи.

П о д п и с а л и:

Директоръ, Свиты ЕГО ВЕЛИЧЕСТВА Контръ-Адмиралъ *Федоровской* и Дѣлопроизводитель *И. Яновъ*.

П Р И К А З Ъ

ПО

ВОЕННОМУ ВѢДОМСТВУ.

С.-Петербургъ. Юня 1-го дня 1880 года.

№ 155.

Государственный Совѣтъ въ Особомъ Присутствіи о воинской повинности и въ Общемъ Собраніи, разсмотрѣвъ представленіе Министерства Народнаго Просвѣщенія о правахъ по воинской повинности воспитанниковъ учебныхъ заведеній, находящихся въ возсоединенной части Бессарабіи, *мнѣніемъ положилъ:*

Въ дополненіе Высочайше утвержденнаго, 29 Мая 1876 г., временнаго списка учебныхъ заведеній, съ раздѣленіемъ ихъ на разряды по отбыванію воинской повинности, постановить:

„Впредь до преобразованія учебныхъ заведеній въ возсоединенной съ Имперією Румынской части Бессарабіи, воспитанникамъ оныхъ предоставляются слѣдующія права, по образованію, при отбываніи ими воинской повинности: а) окончившимъ курсъ Болградской семиклассной гимназіи—права *второго* разряда; б) прошедшимъ курсъ Измаильской четырехъ классной гимназіи, первыхъ четырехъ классовъ Болградской гимназіи и городскихъ трехъ классныхъ и четырехъ классныхъ училищъ—права *третьего* разряда, и в) окончившимъ курсъ одноклассныхъ и двухъ классныхъ городскихъ и начальныхъ сельскихъ училищъ—права *четвертого* разряда. Правами сего послѣдняго разряда пользуются также не окончившіе курса первыхъ четырехъ

классовъ названныхъ гимназій, а равно не окончившіе курса городскихъ училищъ, если послѣдніе пробыли въ заведеніи не менѣе двухъ лѣтъ.

ГОСУДАРЬ ИМПЕРАТОРЪ такое мнѣніе Государственнаго Совѣта, въ 13 день прошлаго Мая, Высочайше утвердить соизволилъ и повелѣлъ исполнить. О Высочайшемъ повелѣніи этомъ объявляется по Военному вѣдомству, для свѣдѣнія и руководства.

П о д п и с а л ь: Военный Министръ,
Генералъ-Адъютантъ Графъ Милютинъ.

По Главному Штабу.

№ 123.

МИНИСТЕРСТВО

МОРСКОЕ.

ДЕПАРТАМЕНТЪ

ИНСПЕКТОРСКІЙ.

Августа 13 дня 1880 года.

Инспекторскій Департаментъ объявляетъ по Морскому вѣдомству, для свѣдѣнія и руководства, копію съ циркулярнаго предложенія Министра Внутреннихъ Дѣлъ Губернаторамъ отъ 12-го Іюля сего года за № 26, о томъ, что лица, получившія по экзамену въ Врачебныхъ отдѣленіяхъ губернскихъ правленій свидѣтельства на званіе фельдшера, пользуются, при отбываніи всинской повинности, правами 3 разряда по образованію.

П о д п и с а л и :

Директоръ, Свиты ЕГО ВЕЛИЧЕСТВА Контръ-Адмиралъ *Федоровской* и Дѣлопроизводитель *И. Яновъ.*

*Копія.**Циркулярно.*

МИНИСТЕРСТВО **Господину Губернатору.**
ВНУТРЕННИХЪ ДѢЛЪ.

ЗЕМСКІЙ ОТДѢЛЪ.

№ 2-МУ ДѢЛОПРОИЗВОДСТВУ
О ВОИНСКОЙ ПОВИННОСТИ.

12 Юля 1880 года.

№ 26.

По поводу возникшаго недоразумѣнія въ томъ, имѣютъ ли право на сокращенный срокъ службы въ войскахъ на равнѣ съ лицами, окончившими курсъ наукъ въ земскихъ фельдшерскихъ школахъ, лица выдержавшія экзамень и снабженныя свидѣтельствами на званіе фельдшера Врачебными Отдѣленіями Губернскихъ Правленій,—я, по соглашенію съ Военнымъ Министромъ, считаю нужнымъ разяснить, что такъ какъ объемъ преподаваній и свѣдѣній, требующихся отъ испытуемыхъ на званіе фельдшера чрезъ Губернскія Врачебныя Управленія, вмѣстѣ съ старшими врачами больницъ, по программѣ фельдшерскихъ школъ Приказовъ общественнаго призрѣнія, близко подходитъ къ объему преподаванія и

приобрѣтаемымъ свѣдѣніямъ въ земскихъ и военныхъ фельдшерскихъ школахъ, и разнится не по числу лѣтъ обученія, а только по раздѣленію на не одинаковое число классовъ и подробностямъ распредѣленія (за исключеніемъ нѣкоторыхъ второстепенныхъ предметовъ) учебныхъ занятій по классамъ, равно несходнымъ между собою въ земскихъ и военныхъ школахъ по преслѣдованію не одинаковыхъ цѣлей приготовленія воспитанниковъ, то за симъ лица, выдержавшія экзаменъ въ Врачебныхъ Отдѣленіяхъ Губернскихъ Правленій и получившія свидѣтельства на званіе фельдшера, должны пользоваться правами 2-го разряда по образованію, при отбываніи ими воинской повинности.

О вышеизложенномъ покорнѣйше прошу Ваше Превосходительство поставить въ извѣстность Присутствія по воинской повинности ввѣренной Вамъ губерніи, для надлежащаго исполненія и руководства.

Подписаль: *Министръ Внутреннихъ Дѣлъ*
Статсъ-Секретарь Маковъ.

Сбѣрилъ: *Управляющій Отдѣломъ Барыковъ.*

Вѣрно: *Производитель Дѣлъ Львовъ.*

2) *Сверхсрочная служба нижних чиновъ.*

№ 57.

МИНИСТЕРСТВО

МОРСКОЕ.

ДЕПАРТАМЕНТЪ

ИНСПЕКТОРСКІЙ.

Апрѣля 9 дня 1880 года.

Пунктомъ 1-мъ приказа ЕГО ИМПЕРАТОРСКАГО ВЫСОЧЕСТВА Генераль-Адмирала 21 Января 1878 г. за № 9 (*), на бывшихъ вольнонаемныхъ, изъ нижнихъ чиновъ, музыкантовъ въ Морскомъ вѣдомствѣ распространены, въ отношеніи прохожденія службы, правъ и преимуществъ, правила Положенія о нижнихъ чинахъ Морскаго вѣдомства остающихся добровольно на сверхсрочной дѣйствительной службѣ, объявленнаго при приказѣ ЕГО ВЫСОЧЕСТВА Генераль-Адмирала 1875 г. за № 142 (**), въ силу котораго, названные музыканты считаются сверхсрочно-служащими, на равнѣ съ прочими нижними чинами, состоящими на добровольной службѣ во флотѣ.

Согласно же пункта 2-го того приказа № 9, существующій порядокъ производства этимъ музыкантамъ добавочнаго содержанія за добровольную службу, равно и отпуска необходимыхъ

(*) См. Собр. Мор. Узак. за 1878 г. ч. 4 № 103.

(**) См. Собр. Мор. Узак. за 1875 г. ч. 4 № 97.

для сего денежныхъ средствъ, сохраненъ и на будущее время въ своей силѣ.

Во избѣжаніе недоразумѣній при исполненіи сего приказа, Инспекторскій Департаментъ, согласно отзыва Главнаго Штаба помѣщеннаго въ Приказаніи по войскамъ Гвардіи и Петербургскаго военнаго округа отъ 18 Мая 1878 г. за № 142, объявляетъ для руководства по Морскому вѣдомству, что время прежней вольнонаемной службы музыкантовъ, до изданія упомянутаго приказа, слѣдуетъ принимать въ расчетъ при опредѣленіи сроковъ на удостоеніе ихъ наружными отличіями, установленными ст. 11-ю Положенія 1875 года о сверхсрочной службѣ во флотѣ.

Что же касается добавочнаго ихъ содержанія по п. 2-му приказа, то таковое, согласно § 11-го Положенія приложеннаго къ приказу ЕГО ВЫСОЧЕСТВА Генераль-Адмирала 1874 г. № 43 (*), должно производиться изъ прежняго источника въ размѣрѣ 100 руб. каждому изъ бывшихъ вольнонаемныхъ музыкантовъ состоящихъ въ штатѣ строевыхъ и портовыхъ музыкантскихъ хоровъ Морскаго вѣдомства, сверхъ жалованья и другаго содержанія отъ казны, положеннаго для унтеръ-офицеровъ музыкантовъ 1-й статьи, и потому означенные музыканты, какъ не вошедшіе въ вѣдомости званіямъ нижнихъ чиновъ оставляемыхъ на сверхсрочной службѣ, приложенныя къ приказамъ ЕГО ВЫСОЧЕСТВА Генераль-Адмирала 1875 г. № 142 и 1877 г. № 125 (**), и не получающіе добавочнаго жалованья въ размѣрахъ опредѣленныхъ ст. 9-й Положенія о сверхсрочной службѣ изъ подлежащаго подраздѣленія расходной смѣты Морскаго Министерства, — не имѣютъ права, при уволь-

(*) См. Сист. Собрн. 1876 г. ч. 2 № 57.

(**) См. Собр. Мор. Узак. за 1877 г. № 81.

нені въ отставку, воспользоваться установленными Высочайше утвержденнымъ Мнѣніемъ Государственнаго Совѣта, объявленнымъ при приказѣ ЕГО ВЫСОЧЕСТВА Генераль-Адмирала 22 Апрѣля 1878 г. за № 39 (*), за выслугу опредѣленныхъ сроковъ: рекомендательнымъ свидѣтельствомъ, ни единовременнымъ пособіемъ, либо пенсією.

П о д п и с а л и :

Директоръ Свиты ЕГО ВЕЛИЧЕСТВА Контръ-Адмиралъ *Федоровской* и Дѣлопроизводитель *И. Яновъ*.

(*). См. Собр. Мор. Узак. за 1878 г. № 104.

П Р И К А З Ъ

ЕГО ИМПЕРАТОРСКАГО ВЫСОЧЕСТВА

ГЕНЕРАЛЬ-АДМИРАЛА.

Въ С.-Петербурѣ, Августа 16 дня 1880 года, № 92.

ГОСУДАРЬ ИМПЕРАТОРЪ въ 11-й день сего Августа Высочайше разрѣшить соизволилъ: допустить къ оставленію на сверхсрочной службѣ, съ полученіемъ добавочнаго жалованья, музыкантовъ унтеръ-офицеровъ 1 и 2 статьи, во всѣхъ строевыхъ и портовыхъ хорахъ Морскаго вѣдомства.

Согласно такому Высочайшему повелѣнію, объявляю при семъ по Морскому вѣдомству, къ руководству, дополненную вѣдомость званіямъ нижнихъ чиновъ, которые могутъ быть оставляемы на сверхсрочной службѣ съ полученіемъ добавочнаго жалованья, взамѣнъ вѣдомостей приложенныхъ къ приказамъ Моимъ отъ 29-го Ноября 1875 г. и 24-го Сентября 1877 г. за №№ 142 (*) и 125 (**).

Подписаль: Генераль-Адмираль КОНСТАНТИНЪ.

По Инспекторскому Департаменту.

(*) См. Собр. Мор. Узак. 1875 г. № 97, стр. 537.

(**) См. Собр. Мор. Узак. 1877 г. № 81, стр. 503.

ВѢДОМОСТЬ

званіямъ нижнихъ чиновъ, которые могутъ быть оставляемы на сверхсрочной дѣйствительной службѣ съ полученіемъ добавочнаго жалованья.

(Составлена на основаніи Высочайшихъ повелѣній: отъ 24-го Ноября 1875 г., 10-го Сентября 1877 г. и 11-го Августа 1880 года).

Стрелковые чины.

Боцманъ.

Боцманмать.

Артиллерійскій унтеръ-офицеръ 1-й и 2-й ст.

Минный унтеръ-офицеръ 1-й и 2-й ст.

Квартирмейстеръ.

Матросы: Комендоръ, Рулевой, Марсовой и Мистеръ.

Музыкантскіе хоры.

Унтеръ-офицеръ 1-й и 2-й ст.

Машинныя команды.

Машинный унтеръ-офицеръ 1-й и 2-й ст.

Кочегарный унтеръ-офицеръ.

Хозяинъ трюмнаго отсѣка.

Машинистъ—рядовой.

Нестроевые чины.

Содержатель судебного казеннаго имущества
унтеръ-офицерскаго званія 1-й и 2-й ст.

Унтеръ-офицеръ морскихъ учебныхъ заведеній,
исполняющій обязанность содержателя казеннаго
имущества.

Фельдшеръ 1 и 2 ст.

Писарь 1 и 2 ст.

П о д п и с а л ь :

Директоръ Свиты ЕГО ВЕЛИЧЕСТВА Контръ-
Адмиралъ *Федоровской*.

Правила о замѣщеніи сверхсрочными нижними чинами должностей и мѣсть по вольному найму въ Морскомъ и гражданскомъ вѣдомствахъ (Прик. Упр. М. М. 17 Окт. № 112). См. ниже № 99.

3) *Переводы и назначенія нижнихъ чиновъ.*

№ 37.

МИНИСТЕРСТВО

МОРСКОЕ.

ДЕПАРТАМЕНТЪ

ИНСПЕКТОРСКІЙ.

Марта 16 дня 1880 года.

Въ циркулярѣ Инспекторскаго Департамента отъ 1-го Юля 1866 года за № 53 (*) объявлены были, для руководства, правила о переводахъ нижнихъ чиновъ, въ случаѣ надобности, изъ одного порта въ другой, а также изъ морскихъ командъ въ команды другихъ вѣдомствъ, допускаяшіеся порядкомъ, указаннымъ въ приказахъ ЕГО ИМПЕРАТОРСКАГО ВЫСОЧЕСТВА Генераль-Адмирала 1855 г. № 1434 и 1860 г. № 35, на точномъ основаніи Св. Воен. Пост. т. V кн. I ч. II, ст. 1149, 1151 и 1153 (изд. 1859 г.).

Въ 1873 году, вслѣдствіе сообщенія Главнаго Штаба, что согласно Высочайше одобренныхъ соображеній о постепенномъ приведеніи мѣръ, относящихся до преобразования арміи, — переводы нижнихъ чиновъ изъ однѣхъ частей войскъ въ другія, какъ неминуемо разрушающіе однородность состава частей и правильность комплектованія войскъ, впредь не могутъ быть допускаемы, за исключеніемъ

(*) См. Сист. Сбѣрн. т. 2, ч. 4, Кн. III № 615 стр. 131.

крайнихъ случаевъ, исключительно по распоряженію высшаго начальства, — сообщено было портовыми начальствамъ, что переводы впредь нижнихъ чиновъ изъ войскъ во флотъ, а также флотскихъ въ армію, могутъ быть допускаемы лишь въ крайнихъ случаяхъ, для пользы службы, а не по просьбамъ самихъ нижнихъ чиновъ, хотя бы то было и для совмѣстной службы съ родственниками.

Затѣмъ, въ приказѣ по Военному вѣдомству 11 Ноября 1879 года за № 298, объявлено Высочайше утвержденное Положеніе Военнаго Совѣта, ограничившее, на будущее время, переводы нижнихъ чиновъ состоящихъ на общемъ обязательномъ срокѣ службы и отмѣнившее вышеприведенныя статьи Свода Военныхъ Постановленій (изд. 1859 г.) со всѣми къ нимъ дополненіями.

Вслѣдствіе сего, по приказанію ЕГО ИМПЕРАТОРСКАГО ВЫСОЧЕСТВА Генераль-Адмирала, Инспекторскій Департаментъ объявляетъ, для руководства и исполненія по Морскому вѣдомству, слѣдующія правила:

1) Для сохраненія во флотскихъ экипажахъ и отдѣльныхъ частяхъ порядка и необходимой однородности состава, переводы нижнихъ чиновъ, служащихъ на общемъ обязательномъ срокѣ службы, изъ одного порта въ другой, равно изъ Морскаго въ военно-сухопутное вѣдомство, въ команды другихъ вѣдомствъ и обратно, какъ по распоряженію начальства, такъ и по просьбамъ самихъ нижнихъ чиновъ, для сближенія или для совмѣстнаго служенія съ родственниками, а также на родину, не допускаются. Изъятія въ семъ послѣднемъ случаѣ, могутъ быть дѣлаемы только для раненыхъ или контуженныхъ въ сраженіяхъ, которые, по ихъ просьбамъ, переводятся въ экипажи и команды, въ мѣстахъ ихъ родины или близъ оной расположенныя.

2) Въ нѣкоторыхъ особенныхъ только случаяхъ, когда, вслѣдствіе различныхъ неблагопріятныхъ условій, численность экипажа или отдѣльной части уменьшится до такой степени, что безъ немедленнаго пополненія оной исполненіе служебныхъ обязанностей признается затруднительнымъ, или когда это найдено будетъ неотложно необходимымъ, для уравненія числа людей по срокамъ службы и по спеціальнымъ званіямъ,—могутъ быть допускаемы переводы нижнихъ чиновъ изъ однихъ экипажей и отдѣльныхъ частей въ другія. Въ этихъ случаяхъ, таковыя переводы, въ томъ же порту, дѣлаются распоряженіемъ Главнаго Портоваго Начальства съ донесеніемъ о томъ Инспекторскому Департаменту; переводы же нижнихъ чиновъ изъ одного порта въ другой совершаются не иначе, какъ по распоряженію Инспекторскаго Департамента.

3) Равномѣрно, по распоряженію Инспекторскаго Департамента, могутъ быть допускаемы переводы нижнихъ чиновъ въ нѣкоторыхъ уважительныхъ случаяхъ, какъ то: при сформированіи новыхъ и переформированіи или расформированіи существующихъ командъ флота.

и 4) Переводы нижнихъ чиновъ изъ флотскихъ экипажей и изъ Гвардейскихъ и армейскихъ частей войскъ въ Гвардейскій экипажъ допускаются не иначе, какъ по особому каждый разъ Высочайшему разрѣшенію.

П о д п и с а л и :

Директоръ, Генераль-Адъютантъ *Баронъ Таубе*
и Дѣлопроизводитель *И. Яновъ*.

*4. Пользованіє нижнихъ чиновъ въ гражданскихъ
больницахъ.*

№ 5.

МИНИСТЕРСТВО

МОРСКОЕ.

—
ДЕПАРТАМЕНТЪ

ИНСПЕКТОРСКІЙ.

—
Января 10 дня 1880 года.

Инспекторскій Департаментъ объявляетъ для руководства по Морскому вѣдомству приложенный въ копіи указъ Правительствующаго Сената за № 43050, съ таблицью платы, устанавливаемой на 1880 годъ за суточное содержаніе въ подвѣдомственныхъ Совѣтамъ общественнаго призрѣнія губерній Царства Польскаго больницахъ воинскихъ чиновъ и погребеніе изъ нихъ умершихъ.

П о д п и с а л и:

Директоръ, Генераль-Адъютантъ *Баронъ Таубе*
и Дѣлопроизводитель *И. Яновъ.*

Указъ ЕГО ИМПЕРАТОРСКАГО ВЕЛИЧЕСТВА, САМОДЕРЖЦА ВСЕРОССИЙСКАГО, изъ Правительствующаго Сената, Управляющему Морскимъ Министерствомъ.

По указу ЕГО ИМПЕРАТОРСКАГО ВЕЛИЧЕСТВА, Правительствующій Сенатъ слушали: во 1-хъ) рапортъ Министра Внутреннихъ Дѣлъ, отъ 14 Декабря 1879 г., за № 9699, при коемъ представляетъ Правительствующему Сенату составленную, на основаніи ст. 591 Уст. общ. призр. т. XIII Св. Зак. таблицъ платы, устанавливаемой на 1880 годъ за сѣточное содержаніе въ подвѣдомственныхъ Совѣтамъ общественнаго призрѣнія губерній Царства Польскаго больницахъ воинскихъ чиновъ и погребеніе изъ нихъ умершихъ, для зависящаго распоряженія къ обнародованію сей таблицы для повсемѣстнаго исполненія, и во 2-хъ) таблицъ. Приказали: О такомъ донесеніи Министра Внутреннихъ Дѣлъ, съ приложеніемъ таблицы, для свѣдѣнія и должнаго, въ чемъ до кого касаться будетъ, исполненія, увѣдомить Его Императорское Высочество Намѣстника Кавказскаго, Министровъ и Главноуправляющихъ отдѣльными частями, однихъ—указами, а другихъ—черезъ передачу къ дѣламъ Оберъ-Прокурора 1-го Департамента Правительствующаго Сената копій съ опредѣленія Сената; равно дать знать указами: Варшавскому Генераль-Губернатору, Губернаторамъ и Губернскимъ Правленіямъ 10-ти губерній Царства Польскаго; въ Святѣйшій же Правительствующій Синодъ, во всѣ Департаменты Правительствующаго Сената и Общія оныхъ Собранія сообщить свѣдѣнія; въ Департаментъ Мини-

стерства Юстиціи передать копію съ опредѣленія и припечатать въ установленномъ порядкѣ. Декабря 22 дня 1879 года.

Къ свѣдѣнію и руководству.

Съ приложеніемъ таблицы платы за суточное содержаніе и леченіе въ гражданскихъ больницахъ губерній Царства Польскаго воинскихъ чиновъ и погребенія изъ нихъ умершихъ въ 1880 году.

По 1-му Департаменту.

ТАБЕЛЬ ПЛАТЫ

УСТАНОВЛЯЕМОЙ НА 1880 ГОДЪ ЗА СОДЕРЖАНІЕ ВЪ ПОДВѢДОМСТВЕННЫХЪ ГУБЕРНСКИМЪ СОВѢТАМЪ ОБЩЕСТВЕННАГО ПРИЗРѢНІЯ БОЛЬНИЦАХЪ НИЖНИХЪ ВОИНСКИХЪ ЧИНОВЪ И ПОГРЕБЕНІЕ ИЗЪ НИХЪ УМЕРШИХЪ.

НАЗВАНІЕ ГУБЕРНІИ.	Размѣръ платы за содержаніе и леченіе одного больного въ сутки.	Размѣръ платы за погребеніе умершаго.	
	Копѣйки.	Рубли.	Коп.
Городъ Варшава	53	2	35
Губерніи: Варшавская	46 ¹ / ₂	2	5
Калишская	51 ¹ / ₂	2	7
Кѣлецкая	51 ¹ / ₄	2	2
Ломжинская	45 ¹ / ₂	1	50
Люблинская	56	2	15
Петрововская	51	1	99
Плоцкая	51 ¹ / ₄	2	15
Радомская	46	1	87
Сувальская	45 ³ / ₄	1	88
Сѣдлецкая	46	2	28

Примѣчанія:

1-е. Въ число платы за леченіе включенъ и расходъ на медикаменты.

2-е. Плата за содержаніе, леченіе и погребеніе военныхъ офицеровъ взимается въ двойномъ размѣрѣ, за исключеніемъ, изъ причитающейся на семь основаніи цѣны за леченіе 3 б., полагаемыхъ на медикаменты.

3-е. По сей же таблицѣ оплачивается больницамъ за содержаніе и леченіе семействъ военныхъ чиновъ и за погребеніе изъ нихъ умершихъ.

Подписалъ: Министръ Внутреннихъ Дѣлъ, Статсъ-Секретарь Л. Маковъ.

№ 39.

МИНИСТЕРСТВО**МОРСКОЕ.**—
ДЕПАРТАМЕНТЪ**ИНСПЕКТОРСКІЙ.**—
Марта 18 дня 1880 юда.

Инспекторскій Департаментъ объявляетъ для руководства по Морскому вѣдомству, приложенный въ копіи указъ Правительствующаго Сената отъ 11 Марта сего года за № 8605, съ табелью платы, устанавливаемой на 1880 годъ за суточное содержаніе въ подвѣдомственныхъ Приказамъ общественнаго призрѣнія и земскихъ учрежденіямъ больницахъ, нижнихъ воинскихъ чиновъ и погребеніе умершихъ.

П о д п и с а л и:

Директоръ, Генераль-Адъютантъ *Баронъ Таубе*
и Дѣлопроизводитель *И. Яновъ.*

Копія.

Указъ ЕГО ИМПЕРАТОРСКАГО ВЕЛИЧЕСТВА САМОДЕРЖЦА ВСЕРОССИЙСКАГО, изъ Правительствующаго Сената, Управляющему Морскимъ Министерствомъ.

№ 8605. По указу ЕГО ИМПЕРАТОРСКАГО ВЕЛИЧЕСТВА, Правительствующій Сенатъ слушали: во 1-хъ) рапортъ Министра Внутреннихъ Дѣлъ, отъ 22-го Февраля 1880 г. за № 1123, при коемъ представляетъ Правительствующему Сенату составленную на основаніи ст. 591 Уст. общ. призр. т. XIII Св. Зак., таблицъ платы, устанавливаемой на 1880 г. за суточное содержаніе въ подвѣдомственныхъ Приказамъ общественнаго призрѣнія и земскимъ учрежденіямъ больницъ нижнихъ воинскихъ чиновъ и погребеніе умершихъ; и во 2-хъ) таблицъ. Приказали: О такомъ донесеніи Министра Внутреннихъ Дѣлъ, съ приложеніемъ таблицы, для свѣдѣнія и должнаго, въ чемъ до кого касаться будетъ, исполненія, увѣдомить Его Императорское Высочество Намѣстника Кавказскаго, Министровъ и Главноуправляющихъ отдѣльными частями, однихъ—указами, а другихъ—черезъ передачу къ дѣламъ Оберъ-Прокурора 1-го Департамента Правительствующаго Сената копій съ опредѣленія Сената; равно дать знать указами: Генераль-Губернаторамъ, Военнымъ Губернаторамъ, Губернаторамъ и Губернскимъ, Войсковымъ и Областнымъ Правленіямъ; въ Святѣйшій же Правительствующій Синодъ, во всѣ Департаменты Правительствующаго Сената и Общія оныхъ Собранія сообщить вѣдѣнія; въ Де-

партаментъ Министерства Юстиціи передать копію съ опредѣленія и припечатать въ установленномъ порядкѣ. Марта 11 дня 1880 года.

Къ свѣдѣнію и руководству.

Съ приложеніемъ табеля платы за суточное содержаніе въ гражданскихъ больницахъ нижнихъ воинскихъ чиновъ и погребеніе умершихъ.

По 1-му Департаменту.

Т А Б Е Л Ь

ПЛАТЫ, УСТАНОВЛЯЕМОЙ НА 1880 Г. ЗА ПРИЗРѢНІЕ ВЪ БОЛЬНИЦАХЪ, ПОДВѢДОМСТВЕННЫХЪ ПРИКАЗАМЪ ОБЩЕСТВЕННОГО ПРИЗРѢНІЯ И ЗЕМСКИМЪ УЧРЕЖДЕНІЯМЪ, НИЖНИХЪ ВОИНСКИХЪ ЧИНОВЪ И ПОГРЕБЕНІЕ УМЕРШИХЪ.

№№	ГУБЕРНІИ, ОБЛАСТИ И ГРАДОначальства.	За содержаніе одного больнаго въ сутки		За погребеніе умершаго.	
		Коп.	Руб.	Коп.	Руб.
1	Архангельская губ.	48	2	41	
2	Астраханская —	73	2	44 ¹ / ₂	
3	Бессарабская —	63 ¹ / ₄	2	69	
4	Виленская —	55 ¹ / ₄	1	64	
5	Витебская —	60 ³ / ₄	3	80	
6	Владимірская —	57 ³ / ₄	3	65	
7	Вологодская —	65 ¹ / ₄	3	17 ¹ / ₂	
8	Волинская —	58 ¹ / ₄	3	50 ³ / ₄	
9	Воронежская —	80 ¹ / ₂	4	92	
10	Вятская —	54 ¹ / ₄	3	32	
11	Гродненская —	54	2	43 ¹ / ₂	
12	Екатеринославская —	81 ³ / ₄	4	94 ¹ / ₂	
13	Енисейская —	41 ¹ / ₂	2	77 ¹ / ₄	
14	Забайкальская Область	60	3	15 ³ / ₄	
15	Иркутская губ.	58	3	15 ³ / ₄	
16	Казанская —	76	2	95	
17	Калужская —	71 ³ / ₄	3	1	
18	Керчь-Еникольское градоначальство	57	5	50	
19	Кіевская губ.	71	3	53 ¹ / ₂	
20	Ковенская —	59 ¹ / ₂	3	96	
21	Костромская —	82 ¹ / ₂	4	89	
22	Курляндская —	62 ³ / ₄	4	77 ³ / ₄	
23	Курская —	64 ¹ / ₄	3	62 ¹ / ₄	
24	Лифляндская —	61 ¹ / ₄	4	69	
25	Минская —	70 ¹ / ₂	3	34 ¹ / ₄	
26	Могилевская —	76 ¹ / ₂	3	38 ¹ / ₂	
27	Московская.				
	{ по столичнымъ боль-	63 ³ / ₄	1	88 ¹ / ₄	
	{ ницамъ.				
	{ по уѣзднымъ.	70 ¹ / ₄	4	36 ¹ / ₄	

28	Нижегородская губ.	69 ¹ / ₄	2	2
29	Новгородская —	85 ¹ / ₂	4	70
30	Одесское градоначальство	67	2	50
31	Олонецкая губ.	71	2	85 ¹ / ₄
32	Оренбургская —	55 ³ / ₄	3	43 ¹ / ₂
33	Орловская —	66	3	66
34	Пензенская —	69 ³ / ₄	2	69 ¹ / ₄
35	Пермская —	66 ¹ / ₄	3	90 ¹ / ₂
36	Подольская —	59 ¹ / ₂	2	92 ¹ / ₂
37	Полтавская —	79 ¹ / ₂	2	36
38	Исковская —	71 ³ / ₄	2	43 ¹ / ₂
39	Рязанская —	50 ¹ / ₄	2	7 ³ / ₄
40	Самарская —	70	3	91 ¹ / ₂
41	С.-Петербургская —	78	4	32
42	Саратовская —	79 ¹ / ₂	2	93 ¹ / ₂
43	Симбирская —	60	2	49
44	Смоленская —	60 ¹ / ₂	1	76
45	Таврическая —	98 ¹ / ₂	5	37
46	Таганрогское градоначальство	71 ³ / ₄	3	76
47	Тамбовская губ.	56 ¹ / ₄	3	66
48	Тверская —	62 ¹ / ₄	3	5
49	Тобольская —	40	2	68 ¹ / ₄
50	Томская —	40	3	12 ¹ / ₄
51	Тульская —	63	2	88 ³ / ₄
52	Уфимская —	85 ¹ / ₄	3	54 ¹ / ₄
53	Харьковская —	60 ³ / ₄	2	68 ¹ / ₄
54	Херсонская —	68 ³ / ₄	4	55 ³ / ₄
55	Черниговская —	62 ¹ / ₄	2	68
56	Эстляндская —	63	7	2
57	Ярославская —	60	4	45
58	Якутская область	55 ¹ / ₂	3	15

Подписалъ: Министръ Внутреннихъ Дѣлъ, Статсъ-Секретарь Л. Макозь.

5. Увольненіє нижнихъ чиновъ въ отпуски, въ запасъ и отставку, исключеніє изъ списковъ и акты служебнаго состоянія.

№ 8.

МИНИСТЕРСТВО

МОРСКОЕ.

ДЕПАРТАМЕНТЪ

ИНСПЕКТОРСКІЙ.

Января 24 дня 1880 года.

О переосвидѣтельствovanіи нижнихъ чиновъ находившихся по болѣзни въ отпуску.

Инспекторскій Департаментъ объявляетъ при семь по Морскому вѣдомству, для свѣдѣнія, копію съ циркулярнаго предложенія Министра Внутреннихъ Дѣлъ Губернаторамъ отъ 24 Ноября прошлаго года за № 37, о переосвидѣтельствovanіи въ Губернскихъ по воинской повинности Присутствіяхъ нижнихъ чиновъ, находившихся въ отпуску, по болѣзни, согласно правилъ, объявленныхъ въ приказѣ ЕГО ИМПЕРАТОРСКАГО ВЫСОЧЕСТВА Генераль-Адмирала 4-го Декабря 1876 г. № 120 (*), о годности къ службѣ которыхъ, при освидѣтельствovanіи въ Уѣздныхъ по воинской повинности Присутствіяхъ, по окончаніи срока отпуску, состоится не единоголасное мнѣніе свидѣтельствовавшихъ лицъ.

П о д п и с а л и:

За Директора, Контръ-Адмиралъ *Свѣшниковъ* и Дѣлопроизводитель *И. Яновъ*.

(*) См. Собр. Мор. Узак. 1876 г. № 122 стр. 717.

*Копія.**Циркулярно.***МИНИСТЕРСТВО**

Господину Губернатору.

ВНУТРЕННИХЪ ДѢЛЪ.

ЗЕМСКІЙ ОТДѢЛЪ.

ПО 1-МУ ДѢЛОПРОИЗВОДСТВУ

О ВОИНСКОЙ ПОВИННОСТИ.

*24 Ноября 1879 года.***№ 37.**

На основаніи Высочайше утвержденныхъ 21-го Мая 1875 г. временныхъ правилъ, объявленныхъ при циркулярѣ Министерства Внутреннихъ ДѢлъ отъ 28 Августа 1875 года за № 2,046, освидѣтельствованіе тѣхъ изъ нижнихъ чиновъ, уволенныхъ въ отпускъ для поправленія здоровья, коимъ кончился срокъ отпуска и относительно коихъ слѣдуетъ опредѣлить, могутъ ли они продолжать службу въ войскахъ, или должны быть зачислены въ запасъ (ст. 31 и 32), возложено на Уѣздныя по воинской повинности Присутствія. Въ правилахъ этихъ нѣтъ указанія на то, чтобы подобныя нижніе чины подлежали переосвидѣтствованію въ Губернскихъ Присутствіяхъ.

Нѣкоторые Губернаторы обратились въ Министерство Внутреннихъ ДѢлъ съ вопросомъ о томъ, подлежатъ ли переосвидѣтство-

ванію въ Губернскомъ Присутствіи находившіеся въ отпуску нижніе чины, которые, по окончаніи срока ихъ отпуска, подвергнутся освидѣтельствуванію и будутъ не единогласно признаны Уѣздными по воинской повинности Присутствіями негодными или годными къ службѣ, или же подадутъ жалобы на неправильное признаніе ихъ годными къ таковой.

Вслѣдствіе сего, по соглашенію съ Военнымъ Министромъ, имѣю честь увѣдомить Ваше Превосходительство, что въ случаѣ разногласія въ мнѣніяхъ членовъ и медиковъ Уѣздныхъ по воинской повинности Присутствій относительно здоровья нижнихъ чиновъ, находящихся по болѣзни въ отпуску, слѣдуетъ подвергать ихъ переосвидѣтельствуванію въ Губернскихъ Присутствіяхъ по воинской повинности, на томъ же основаніи, какъ подвергаются переосвидѣтельствуванію въ таковыхъ Присутствіяхъ новобранцы.

Подписаль: Министръ Внутреннихъ Дѣлъ,
Статсг-Секретарь Л. Маковъ.

Скрѣпилъ: Управляющій Отдѣломъ *Барыковъ.*

Вѣрно: За Правителя Дѣлъ, *Ө. Гезель.*

№ 23.

МИНИСТЕРСТВО

МОРСКОЕ.

ДЕПАРТАМЕНТЪ

ИНСПЕКТОРСКІЙ.

Февраля 28 дня 1880 года.

Инспекторскій Департаментъ въ послѣдствіе циркуляра своего отъ 20 Октября 1879 года за № 89 (*) объявляетъ при семь по Морскому вѣдомству, для руководства, исправленныя, согласно съ позднѣйшими узаконеніями, бланки для паспортовъ на отставку и подшиваемыя къ нимъ извлеченія изъ правилъ объ устройствѣ быта отставныхъ нижнихъ чиновъ.

За бланками для паспортовъ и означенными извлеченіями Штабы Главныхъ Командировъ и Управленія Командировъ портовъ, а также Уѣздные Военскіе Начальники и лица исполняющія ихъ обязанности, имѣютъ обращаться съ требованіями, по мѣрѣ надобности, въ Инспекторскій Департаментъ Морскаго Министерства.

П о д п и с а л и:

Директоръ, Генераль-Адъютантъ *Баронъ Таубе*
и Дѣлопроизводитель *И. Яновъ*.

(*) См. Собр. Мор. Узак. за 1879 г. № 66,
стр. 495.

По Указу
ЕГО ВЕЛИЧЕСТВА ГОСУДАРЯ ИМПЕРАТОРА
АЛЕКСАНДРА НИКОЛАЕВИЧА
САМОДЕРЖЦА ВСЕРОССИЙСКАГО,
И ПРОЧАЯ, И ПРОЧАЯ, И ПРОЧАЯ.

Объявитель сего, служившій

Знак отличія

Жалованья получалъ	въ годъ.
Отъ роду ему нынѣ	лѣтъ; примѣтами:
росту 2-хъ	верш., лицо
носъ	волосы на головѣ и бровяхъ
	глаза

Вѣроисповѣданія

Семейное положеніе: женатъ

Прохожденіе службы. Въ службу вступилъ, какъ изъ пріемнаго формулярнаго его списка видно, изъ

Внѣ службы состоялъ

Въ походахъ и сраженіяхъ

Въ штрафахъ

Нынѣ отъ военной службы уволенъ, съ правомъ проживать, по законнымъ видамъ, повсемѣстно, гдѣ пожелаетъ и съ пенсіею.

Въ томъ мѣстѣ, гдѣ, избереть для себя жительство, долженъ онъ объявить сей билетъ мѣстной полиціи, а общественное Управление того общества, въ составъ коего онъ войдетъ, обязано сдѣлать не семъ билетъ удостовѣреніе о дѣйствительной принадлежности его къ обществу и за тѣмъ билетъ этотъ не подлежитъ замѣнѣ другимъ видомъ со стороны общества.

По смерти родственникамъ его, или мѣстному начальству, представить сей паспортъ въ ближайшую мѣстную полицію, со всѣми бывшими у знаками отличія и медалями, для доставленія Губернскому Воинскому Начальнику той губерніи, въ которой находится будетъ на жительство, и отсылки потомъ, порядкомъ, въ законѣ опредѣленъ въ Инспекторскій Департаментъ Морскаго Министерства. Если по смерти знаковъ отличія и медалей не окажется, то розысканій о томъ не производится и наслѣдники его взысканіямъ за утрату ихъ не подвергаются.

Данъ въ

ИЗВЛЧЕНІЕ

изъ нынѣ дѣйствующихъ правилъ объ устройствѣ быта отставныхъ нижнихъ чиновъ, поступившихъ во флотъ по рекрутскимъ наборамъ.

1. Положенія общія.

1) Поступившіе на службу послѣ 10-й ревизіи (т. е. 1857 года), лица городского и сельскаго сословія, продолжая числиться въ составѣ своихъ обществъ, по увольненіи изъ командъ, возвращаются въ то общество, въ коемъ записаны по ревизіи, если не перечислятся въ другое общество, съ соблюденіемъ правилъ, въ Положеніи 1867 г. изложенныхъ (Положеніе 1867 года, объявленное въ приказѣ ЕГО ВЫСОЧЕСТВА Генераль-Адмирала 1867 г. № 199 ст. 3).

Примчаніе. Нижніе чины, уроженцы губерній Царства Польскаго, уволенные въ отставку, при водвореніи ихъ въ другихъ губерніяхъ Имперіи, пользуются всѣми правами, установленными Положеніемъ 1867 года, на одинаковыхъ съ прочими отставными нижними чинами основаніяхъ. Равнымъ образомъ, нижніе чины, уроженцы всѣхъ другихъ губерній, при водвореніи въ губерніяхъ Царства Польскаго, пользуются тѣми же правами, кои существующими въ сихъ послѣднихъ губерніяхъ постановленіями, предоставлены отставнымъ нижнимъ чинамъ изъ тамошнихъ уроженцевъ (Приказъ по Воен. вѣд. 1872 г. № 182).

2) Нижніе чины, поступившіе на службу до 10-й ревизіи (т. е. 1857 года), и, на основаніи дѣйстви-

вавшихъ въ то время узаконеній, исключенные изъ ревизскихъ сказокъ, обязаны, по увольненіи изъ командъ, вновь приписаться къ городскому или сельскому сословію, на основаніяхъ, ниже изложенныхъ (Положеніе 1867 г. ст. 4).

3) На приписку къ городскому или сельскому сословію назначается нижнимъ чинамъ, упомянутымъ въ предъидущей статьѣ, годовой срокъ, который считается со дня прибытія въ губернію, которую, по увольненіи изъ командъ, они изберутъ для своего жительства (тамъ же, ст. 5).

Примѣчаніе. Всѣ вообще отставные нижніе чины могутъ проживать, по законнымъ видамъ, повсемѣстно, гдѣ пожелаютъ.

4) Съ изданіемъ положенія 1867 года отмѣнены: 1) особыя ограниченія по поселенію нижнихъ чиновъ на земляхъ Донскаго, Кубанскаго и другихъ казачьихъ войскъ, а равно въ губерніяхъ закавказскаго края; 2) обязательное для нижнихъ чиновъ изъ малороссійскихъ казаковъ Черниговской и Полтавской губерній поселеніе, по отставкѣ, на родинѣ, съ обращеніемъ въ казачье сословіе, и 3) запрещеніе нижнимъ чинамъ еврейскаго закона поселяться внѣ мѣстъ, гдѣ евреямъ дозволяется осѣдность (тамъ же, ст. 6).

5) Отставные нижніе чины подчиняются, на равнѣ съ другими лицами, общественнымъ и гражданскимъ властямъ и подлежатъ дѣйствию общихъ гражданскихъ и уголовныхъ законовъ (Положеніе 1867 г. ст. 8).

6) Отставные нижніе чины остаются *навсегда* свободными отъ платежа государственной подушной подати и сбора на земскія повинности, расклады-

ваемаго по душамъ (въ тѣхъ мѣстностяхъ, гдѣ таковой сборъ еще существуетъ) (тамъ же ст. 2 и 7 и ст. 1-я Прик. ЕГО ВЫСОЧЕСТВА Ген.-Адм. 1876 г. № 27).

7) Нижніе чины, кои, по выходѣ въ отставку, поселятся въ губерніяхъ: Архангельской, Вологодской, Олонецкой, Пермской и Костромской, какъ въ селеніяхъ крестьянъ всѣхъ наименованій, такъ и въ городахъ, мѣстечкахъ или посадахъ, пользуются отпускомъ лѣсныхъ матеріаловъ, согласно ст. 629 и 630 Уст. Лѣсн. (съ примѣч. по продолж. 1868 г. и 1871 г.), на обстройку, починку и стопленіе домовъ (ст. 2 Прик. ЕГО ВЫСОЧЕСТВА Генераль-Адмирала 1876 г. № 27).

II. О возвращеніи и припискѣ нижнихъ чиновъ въ составъ городскихъ обществъ.

8) Нижніе чины, возвращающіеся въ тѣ города, изъ коихъ они поступили на службу, пользуются слѣдующими льготами:

а) Всѣ вообще принадлежащіе означеннымъ въ настоящей статьѣ нижнимъ чинамъ дома, въ коихъ они, или ихъ семейства имѣютъ жительство, освобождаются, при жизни нижнихъ чиновъ, отъ воинскаго постоя. Тѣ изъ домовъ и другихъ недвижимыхъ имуществъ нижнихъ чиновъ, съ коихъ валовой доходъ не превышаетъ 100 руб. въ годъ, освобождаются въ теченіи 3-хъ лѣтъ со времени ихъ постройки или приобрѣтенія отъ всѣхъ денежныхъ сборовъ, какъ казенныхъ, такъ и городскихъ, съ недвижимой собственности взимаемыхъ, при чемъ та сумма сбора, установленнаго Высочайшемъ Указомъ 4-го Октября 1866 года съ недвижимыхъ иму-

ществъ въ городахъ, посадахъ и мѣстечкахъ, которая слѣдовала бы по раскладкѣ съ означеннаго имущества нижнихъ чиновъ, раскладывается между прочими городскими имуществами, сбору сему подлежащими (ст. 13 п. 3 Положенія 1867 г.).

б) Отставные нижніе чины, изъ какого бы со словія они ни происходили и въ какое бы время они на службу ни поступили (т. е. какъ до 10-й ревизіи, такъ и послѣ оной), могутъ приписываться, безъ испрошенія пріемнаго приговора отъ городского общества, ко всѣмъ вообще городамъ, за исключеніемъ лишь столицъ и городовъ, пользующихся особыми правами и привилегіями. Приписка къ городамъ тѣхъ нижнихъ чиновъ, кои числятся въ другихъ обществахъ, совершается порядкомъ, ниже указаннымъ (тамъ же, ст. 14).

9) Приписавшіеся къ городскому обществу нижніе чины могутъ впослѣдствіи перечисляться въ другія общества не иначе, какъ съ соблюденіемъ общихъ, установленныхъ для такого перечисленія, правилъ (тамъ же, ст. 16).

III. О возвращеніи и припискѣ нижнихъ чиновъ въ составъ сельскихъ обществъ.

10) Отставные нижніе чины, поступившіе на службу до 10-й ревизіи и изъ ревизскихъ сказокъ своихъ обществъ исключенные, могутъ или возвратиться въ тѣ сельскія общества, изъ коихъ поступили на службу, или приписаться къ другимъ сельскимъ обществамъ, на слѣдующихъ основаніяхъ:

а) Нижніе чины, возвращающіеся въ прежнія свои общества, приписываются къ онымъ безъ ис-

прошенія пріемныхъ приговоровъ отъ обществъ, а къ обществамъ временно-обязанныхъ крестьянъ—и безъ согласія помѣщика.

б) Желающіе причислиться къ постороннимъ сельскимъ обществамъ приписываются къ онымъ не иначе, какъ съ согласія общества и съ соблюденіемъ прочихъ, установленныхъ для приписки къ сельскимъ обществамъ, правилъ.

в) Приписавшіеся на изложенныхъ (п. 1 и 2) основаніяхъ, къ сельскимъ обществамъ нижніе чины пользуются, въ составѣ оныхъ, правами членовъ сихъ обществъ, на одинаковыхъ съ прочими членами основаніяхъ, подчиняясь существующему въ каждомъ обществѣ порядку (тамъ же, ст. 17).

11) Отставные нижніе чины, поступившіе изъ сельскихъ обществъ на службу послѣ 10-й ревизіи, возвращаясь въ свои общества, вступаютъ въ пользованіе всѣми принадлежащими имъ въ сельскомъ обществѣ правами и въ томъ числѣ правомъ на участіе въ пользованіи отведенною въ надѣль обществу мірскою землею, усадебною и полевою, на одинаковомъ съ прочими членами общества основаніи, подчиняясь существующимъ на сей предметъ въ каждомъ обществѣ обычаямъ и порядку (тамъ же, ст. 18).

12) Пользуясь правами членовъ общества, нижніе чины исполняютъ и лежащія на членахъ онаго обязанности, на равнѣ съ другими крестьянами; только въ обществахъ временно-обязанныхъ крестьянъ они не могутъ, безъ собственнаго ихъ на то согласія, быть обязываемы къ отбыванію издѣльной повинности, а обязываются уплачивать денежную повинность (тамъ же, ст. 19).

13) Отставные нижніе чины, изъ какого бы со-словія они не происходили и въ какое бы время они на службу ни поступили (т. е. какъ до 10-й ревизіи, такъ и послѣ оной), могутъ приписываться къ волостямъ крестьянъ всѣхъ наименованій, на основаніяхъ, указанныхъ въ правилахъ о припискѣ къ волостямъ, вышедшихъ изъ крѣпостной зависи-мости, крестьянъ (Св. Зак. Т. IX, по прод. 1863 года, прил. къ ст. 141 Общаго Положенія о крестья-нахъ). При этомъ нижніе чины желающіе припи-саться къ тѣмъ волостямъ, въ составъ коихъ вхо-дятъ селенія, изъ которыхъ они поступили на служ-бу, не обязаны испрашивать на то согласія волост-наго схода, а въ волостяхъ временно-обязанныхъ крестьянъ—и помѣщика (тамъ же, ст. 21).

14) Тѣ изъ отставныхъ нижнихъ чиновъ, кои желая обзавестись хозяйствомъ, не будутъ имѣть возможности водвориться въ прежнихъ своихъ се-леніяхъ, по малоземелію оныхъ или другимъ при-чинамъ, могутъ приписаться къ многоземельнымъ сельскимъ обществамъ государственныхъ крестьянъ, на тѣхъ основаніяхъ, кои установлены для при-писки къ симъ обществамъ лицъ обязанныхъ из-брать роль жизни (Высочайше утвержденное 18-го Января 1866 г. мнѣніе Государственнаго Совѣта, ст. 6, п. б.); а равно имѣютъ право просить о вод-вореніи ихъ на предназначаемыхъ Министерствомъ Государственныхъ Имуществъ для новыхъ поселе-ній казенныхъ участкахъ. Въ обоихъ этихъ слу-чаяхъ нижніе чины освобождаются, пожизненно, отъ платежа оброчной подати, а построенные ими дома освобождаются, при жизни ихъ отъ воинскаго постоя (тамъ же, ст. 22).

15) Уволенные въ отставку нижніе чины, если они не желаютъ возвратиться въ то общество, въ коемъ числятся по ревизіи, могутъ выйти изъ се-го общества, не испрашивая согласія онаго, и при-

числиться къ другому сельскому или городскому обществу; но при этомъ они обязаны взять на свое содержаніе жену и малолѣтнихъ дѣтей своихъ, если таковыхъ имѣютъ. Для сего нижніе чины съ просьбами о припискѣ ихъ къ избранному ими обществу могутъ обращаться въ Казенную Палату той губерніи, въ предѣлахъ которой это общество находится, съ представленіемъ: во 1-хъ, надлежащаго вида объ увольненіи въ отставку или въ безсрочный отпускъ, и, во 2-хъ, пріемнаго приговора общества, къ коему приписываются, въ тѣхъ случаяхъ, когда таковой приговоръ требуется на основаніи Положенія 1867 г. По такимъ просьбамъ нижнихъ чиновъ, Казенная Палата обязана немедленно сдѣлать надлежащее о причисленіи ихъ къ избранному обществу распоряженіе и сообщить Казенной Палатѣ той губерніи, гдѣ причисляемый записанъ по ревизіи, для исключенія изъ прежняго его общества (тамъ же, ст. 23).

16) Отставные нижніе чины возвратившіеся въ прежнія свои общества или приписавшіеся къ другимъ обществамъ, могутъ впослѣдствіи выходить изъ сихъ обществъ порядкомъ, установленнымъ для лицъ, къ тѣмъ обществамъ принадлежащихъ. При этомъ къ нижнимъ чинамъ приписаннымъ къ обществамъ временно-обязанныхъ крестьянъ, примѣняются правила, установленныя въ мѣстныхъ положеніяхъ для отказа крестьянъ отъ земли по прошествіи девяти лѣтъ, безъ тѣхъ особенныхъ ограниченій, коимъ подчинены временно-обязанные крестьяне (Мѣст. Полож. Великор., ст. 128—131 и Малор., ст. 117—120 (тамъ же, ст. 24).

IV. О денежномъ пособіи при водвореніи нижнихъ чиновъ въ городахъ и селеніяхъ.

17) Нижніе чины, изъ какого бы сословія на службу ни поступили, уволенные въ безсрочный

отпускъ или отставку до изданія Высочайшаго повелѣнія 3-го Февраля 1876 г. (Приказъ ЕГО ВЫСОЧЕСТВА Генераль-Адмирала 1876 г. № 27), при водвореніи своемъ, какъ въ городахъ, такъ въ селеніяхъ, получаютъ единовременное пособіе, въ размѣрѣ *десяти* рублей.

Примѣчаніе 1. Водвореніемъ признается, если нижній чинъ, по прибытіи на избранное имъ, по увольненіи изъ войскъ, мѣсто жительства, представитъ удостовѣреніе въ томъ, что онъ принадлежитъ или приписался къ обществу и избралъ себѣ опредѣленный родъ жизни (тамъ же, ст. 25 и ст. 4 Приказа ЕГО ВЫСОЧЕСТВА Генераль-Адмирала 1876 г. № 27).

Примѣчаніе 2. Такія удостовѣренія выдаются нижнимъ чинамъ, по мѣсту приписки ихъ къ обществамъ, въ *городахъ*, гдѣ введено новое Городовое Положеніе—по опредѣленію городскихъ думъ; въ прочихъ городахъ—по приговорамъ мещанскихъ обществъ; въ *селеніяхъ*—по приговорамъ сельскихъ сходовъ (Цирк. Министра Финансовъ 1871 г. № 4242).

18) Тѣмъ изъ означенныхъ въ предъидущей статьѣ чиновъ, которые въ городѣ или селеніи обзаведутся недвижимою собственностію или устроятъ особія усадьбы и хозяйство, выдается сверхъ упомянутаго въ ст. 17 пособія, еще дополнительное на обзаведеніе пособіе, въ размѣрѣ *пятнадцати* рублей (тамъ же, ст. 26 и ст. 4 Приказа ЕГО ВЫСОЧЕСТВА Генераль-Адмирала 1876 г. № 27).

Примѣчаніе 1-е. Для полученія этого рода пособія требуется представить удостовѣреніе въ томъ, что нижній чинъ дѣйствительно приобрѣлъ недвижимость или устроилъ усадьбу и отдѣльное хозяйство.

Примѣчаніе 2-е. Удостоверенія эти выдаются въ городахъ, по опредѣленіямъ городскихъ думъ, а гдѣ дѣйствуетъ новое Городовое Положеніе—отъ городской упра-

вы; въ селеніяхъ же—по приговорамъ обществъ (Царск. Министра Финансовъ 1871 г. № 4242).

Примѣчаніе 3-е. Съ просьбами о выдачѣ пособій какъ при водвореніи, такъ и на домообзаведеніе, нижніе чины обращаются въ Казенную Палату той губерніи, въ которой имѣютъ постоянное жительство, лично или по почтѣ, на простой бумагѣ, представляя свой билетъ и требуемая удостовѣренія.

V. О призрѣніи нижнихъ чиновъ и ихъ семействъ во время болѣзни и при неспособности къ работамъ.

19) Нижніе чины, вошедшіе въ составъ городскихъ и сельскихъ обществъ пользуются всеми мѣрами призрѣнія на равнѣ съ членами обществъ, къ которымъ принадлежатъ. На семъ основаніи:

а) Нижніе чины, равно ихъ жены и дѣти, въ случаѣ болѣзни, пользуются въ госпиталяхъ и больницахъ на счетъ обществъ, къ которымъ принадлежатъ, если не имѣютъ собственныхъ средствъ для уплаты за леченіе,—и

б) Нижніе чины, которые, за дряхлостію, увѣчьемъ и болѣзнію, не въ состояніи собственнымъ трудомъ добывать себѣ пропитаніе, призрѣваются въ подвѣдомственныхъ Приказамъ общественнаго призрѣнія и земству богоугодныхъ и благотворительныхъ заведеніяхъ (ст. 29 Положенія 1867 г).

20) Нижнимъ чинамъ, которые, во время состоянія на действительной службѣ, сдѣлались неспособными къ продолженію оной или, состоявъ запасъ, получили увѣчье во время учебныхъ сборовъ, и по этимъ причинамъ уволеннымъ въ отставку прежде выслуги обязательныхъ сроковъ, въ случаѣ неспособности къ личному труду и неимѣнія ни собственныхъ средствъ къ жизни, ни родственниковъ, же-

лающихъ принять ихъ на свое иждивеніе, а равно нижнимъ чинамъ, *уволеннымъ въ отставку до 25-го Іюня 1867 года*, тоже сдѣлавшимся неспособными къ личному труду и неимѣющимъ ни собственныхъ средствъ къ жизни, ни родственниковъ, желающихъ принять ихъ на свое иждивеніе, назначается *отъ казны, пожизненно*, на ихъ содержаніе, *по три рубля въ мѣсяць* каждому; тѣ же изъ сихъ чиновъ, которые будутъ признаны требующими посторонняго ухода, размѣщаются по богадѣльнямъ и благотворительнымъ заведеніямъ, съ платою за нихъ тѣхъ же трехъ рублей въ мѣсяць (тамъ же, ст. 30 и ст. 5 Прик. ЕГО ВЫСОЧЕСТВА Генераль-Адмирала 1876 г. № 27).

Примѣчаніе 1-е. Для полученія сего рода пособія требуется представить удостовѣренія: а) въ неимѣніи нижними чинами собственныхъ средствъ къ жизни и в) родственниковъ, желающихъ принять ихъ на свое иждивеніе.

Свидѣтельства о неспособности къ личному труду выдаются или отъ Коммисій при госпиталяхъ, больницахъ и лазаретахъ, въ коихъ нижніе чины находились на излеченіи, или отъ уѣздныхъ, окружныхъ и городскихъ по воинской повинности присутствій (ст. 13 правилъ, приложенныхъ къ Приказу ЕГО ВЫСОЧЕСТВА Генераль-Адмирала 1876 г. № 120 и Циркуляръ Министра Внутреннихъ Дѣлъ 1875 г. за № 2046).

Удостоверенія въ неимѣніи собственныхъ средствъ къ жизни выдаются: для нижнихъ чиновъ, вошедшихъ въ составъ городскихъ обществъ—мѣщанскаго или ремесленнаго—отъ сихъ сословныхъ учрежденій, а въ мѣстностяхъ, гдѣ существуетъ единоличное мѣщанское управленіе—отъ мѣщанскихъ старостъ; для нижнихъ чиновъ вошедшихъ въ составъ сельскихъ обществъ—по приговорамъ обществъ; для нижнихъ чиновъ, уволенныхъ въ отставку до изданія Положенія 25-го Іюня 1867 г. и освобожденныхъ по закону отъ приписки къ обществамъ—отъ полиціи (Циркуляры: Министра Внутреннихъ Дѣлъ 1878 г. за № № 10 и 74 и Министра Финансовъ 1872 г. за № 12).

Отъ полиціи же выдаются удостовѣренія въ немѣннѣи неспособными къ личному труду нижними чинами родственниковъ, желающихъ принять ихъ на свое иждивеніе.

Примѣчаніе 2-е. Всѣ означенные документы представляются нижними чинами лично, или по почтѣ, при особой просьбѣ, на простой бумагѣ, вмѣстѣ съ паспортомъ въ Казенную Палату той губерніи, въ которой они имѣютъ постоянное жительство. Казенная Палата, удостовѣрившись въ правильности представленныхъ документовъ, выдаетъ нижнему чину расчетный листъ на полученіе 3-хъ рублей въ мѣсяць изъ казначейства, ближайшаго къ мѣсту жительства инвалида (Инструкція, составленная по соглашенію Министровъ: Военнаго, Финансовъ и Внутреннихъ Дѣлъ, приложенная къ циркуляру Главнаго Штаба 1867 г. за № 251 и къ циркуляру Инспекторскаго Департамента Морскаго Министерства отъ 21-го Марта 1868 г. за № 14).

Объ увольненіи въ запасъ и въ отставку нижнихъ чиновъ, находящихся въ дисциплинарныхъ батальонахъ и ротахъ, непосредственно командирами этихъ батальоновъ и ротъ. (Цирк. Инсп. Д-та 7 Марта № 28). См. ниже № 98.

№ 34.

МИНИСТЕРСТВО

МОРСКОЕ.

ДЕПАРТАМЕНТЪ

ИНСПЕКТОРСКІЙ.

Марта 13 дня 1880 года.

Въ устраненіе могущей возникнуть сложной и напрасной переписки Командировъ экипажей съ Управленіями Уѣздныхъ Воинскихъ Начальниковъ, по неправильному направленію въ означенныя Управленія заказныхъ пакетовъ и тюковъ съ вещами на имя нижнихъ чиновъ уволенныхъ въ запасъ флота, Инспекторскій Департаментъ, на основаніи циркуляра Главнаго Штаба 1879 года за № 96, объявляетъ по Морскому вѣдомству для точнаго руководства, что пересылаемыя вещи и деньги нижнихъ чиновъ уволенныхъ въ запасъ, которыми они не были удовлетворены отъ экипажей, до перечисленія въ запасъ, по какимъ либо исключительнымъ случаямъ, должны быть адресуемы по мѣсту жительства уволенныхъ въ

уѣздныя полицейскія управленія, а въ Царствѣ
Польскомъ и Начальникамъ уѣздовъ.

П о д п и с а л и :

Директоръ, Генераль-Адъютантъ *Баронъ Таубе*
и Дѣлопроизводитель *И. Яновъ*.

№ 50.

МИНИСТЕРСТВО
 МОРСКОЕ.
 ———
 ДЕПАРТАМЕНТЪ
 ИНСПЕКТОРСКІЙ.

Апрѣля 1 дня 1880 года.

Въ дополненіе Положенія о дисциплинарныхъ баталіонахъ и ротахъ, приложеннаго къ приказу ЕГО ВЫСОЧЕСТВА Генераль-Адмирала 8 минувшаго Марта за № 28, Инспекторскій Департаментъ объявляетъ по Морскому вѣдомству, для руководства, копію съ приказанія по войскамъ гвардіи и Петербургскаго военнаго округа за № 47,—о порядкѣ составленія письменныхъ свѣдѣній при перечисленіи въ запасъ флота нижнихъ чиновъ, окончивающихъ сроки службы во время пребыванія въ дисциплинарныхъ частяхъ.

П о д п и с а л и:

Директоръ, Свиты ЕГО ВЕЛИЧЕСТВА Контръ-Адмираль *Федоровской* и Дѣлопроизводитель *И. Яновъ.*

ПРИКАЗАНІЕ ПО ВОЙСКАМЪ ГВАРДІИ

и

ПЕТЕРБУРГСКАГО ВОЕННАГО ОКРУГА.

Въ С.-ПЕТЕРБУРГЪ.

Марта 21 дня 1880 года.

Въ приказаніи по округу, отъ 18-го Января сего года № 14, объявлено распоряженіе Главнаго Штаба о томъ, чтобы начальники дисциплинарныхъ частей непосредственно перечисляли въ запасъ тѣхъ нижнихъ чиновъ, которые къ концу срока своего пребыванія въ дисциплинарныхъ частяхъ выслуживаютъ тѣ сроки службы, по прослуженіи которыхъ сверстники ихъ въ частяхъ войскъ перечисляются въ запасъ.

Нынѣ, Главный Штабъ, отъ 14-го Марта за № 992, вслѣдствіе возбужденнаго вопроса, увѣдомилъ, что заготовленіе увольнительныхъ въ запасъ билетовъ, для нижнихъ чиновъ, состоящихъ въ дисциплинарныхъ частяхъ, при перечисленіи таковыхъ нижнихъ чиновъ въ запасъ, непосредственно изъ дисциплинарныхъ частей, должно лежать на обязанности тѣхъ частей войскъ, военныхъ управленій и заведеній, въ которыхъ числятся состоящіе въ дисциплинарныхъ частяхъ нижніе чины.

Для исполненія таковаго порядка перечисленія нижнихъ чиновъ въ запасъ изъ дисциплинарныхъ частей, начальники оныхъ должны за три мѣсяца до окончанія срока пребыванія нижняго чина въ

дисциплинарной части высылать письменныя на него свѣдѣнія начальнику той части или управленія, въ которой нижній чинъ числится. По разсмотрѣніи, полученныхъ такимъ порядкомъ, письменныхъ свѣдѣній, начальникъ части возвращаетъ, если нижній чинъ, находящійся въ дисциплинарной части, подлежитъ перечисленію въ запасъ, начальнику оной, письменныя на него свѣдѣнія, съ составленнымъ въ части увольнительнымъ видомъ въ запасъ, для непосредственнаго увольненія такого нижняго чина, по окончаніи срока нахождения въ дисциплинарной части, изъ оной на родину.

Если же къ сроку окончанія нахождения нижняго чина въ дисциплинарной части, письменныя на него свѣдѣнія, съ увольнительнымъ видомъ, изъ той части, въ которой нижній чинъ числится, возвращены не будутъ, то начальникъ дисциплинарной части отправляетъ его въ подлежащую часть на службу.

По приказанію ЕГО ИМПЕРАТОРСКАГО ВЫСОЧЕСТВА, Главнокомандующаго, объявляется объ этомъ по войскамъ, для надлежащаго руководства и исполненія.

Подписаль: Начальникъ Штаба,
Генераль-Адъютантъ *Князь Имеретинскій.*

Вѣрно: Дѣлопроизводитель *И. Яновъ.*

№ 85.

МИНИСТЕРСТВО

МОРСКОЕ.

ДЕПАРТАМЕНТЪ

ИНСПЕКТОРСКІЙ.*Мая 12 дня 1880 года.*

О нижнихъ чинахъ, уволенныхъ по болѣзни отъ службы и подлежащихъ зачисленію въ списки ополченія.

Для правильнаго зачисленія въ списки ополченія нижнихъ чиновъ, увольняемыхъ по болѣзни отъ службы и недостигшихъ при этомъ 40-лѣтняго возраста, Инспекторскій Департаментъ объявляетъ для непремѣннаго руководства по Морскому вѣдомству:

1) Чтобы комисіи, свидѣтельствующія нижнихъ чиновъ въ неспособности къ продолженію дѣйствительной службы, по правиламъ приложеннымъ къ приказу ЕГО ИМПЕРАТОРСКАГО ВЫСОЧЕСТВА Генераль-Адмирала 4 Декабря 1876 г. № 120 (*), обозначали въ составляемыхъ ими для каждого нижняго чина свидѣтельствахъ о болѣзни, способны ли онъ носить оружіе или нѣтъ и потому подлежить ли зачисленію въ Государственное ополченіе или нѣтъ, руководствуясь въ этомъ отношеніи примѣчаніемъ, помѣщеннымъ при росписаніи

(*) См. Собр. Мор. Узак. 1876 г. № 122 стр. 717.

болѣзней подъ Лит. А (приложеніе къ приказу Управляющаго Морскимъ Министерствомъ 28 Октября 1876 г. № 103 (*)).

2) Чтобы начальники командъ, сообразно таковой отмѣтки, сдѣланной въ свидѣтельствахъ о болѣзни, составляли на cadaго нижняго чина, признаннымъ годнымъ къ службѣ въ ополченіи, именной списокъ по формѣ № 3, приложенной къ правиламъ для составленія и веденія списковъ ополченцамъ (циркуляръ Инспекторскаго Департамента 16 Апрѣля 1877 г. за № 37 (**)), и отправляли таковой съ прочими письменными свѣдѣніями къ подлежащему Уѣздному Военскому Начальнику, который по повѣркѣ правильности означенныхъ списковъ долженъ передать ихъ подлежащимъ присутствіямъ по военной повинности—и

3) Чтобы въ свидѣтельствахъ о выполненіи военной повинности выдаваемыхъ нижнимъ чинамъ, подлежащимъ зачисленію въ ополченіе, обозначалось, до какого срока они должны числиться въ ополченіи, разсчитывая таковой до достиженія каждымъ 40-лѣтняго возраста.

П о д п и с а л и :

Директоръ, Свиты ЕГО ВЕЛИЧЕСТВА Контръ-Адмиралъ *Федоровской* и Дѣлопроизводитель *И. Яновъ*.

(*) См. *Собр. Мор. Узак. 1876 г. № 84 стр. 413.*

(**) См. *Собр. Мор. Узак. 1877 г. № 71 стр. 357.*

П Р И К А З Ъ

Управляющаго Морскимъ Министерствомъ.

Въ С.-Петербургѣ, Октября 17 дня 1880 года, № 113.

ГОСУДАРЬ ИМПЕРАТОРЪ, въ 10 день сего Октября, Высочайше разрѣшить соизволилъ, уволить въ кратковременный отпускъ по 1-е Марта 1881 года нижнихъ чиновъ команды клипера „*Крейсеръ*“, возвращенныхъ послѣ 4-хъ лѣтняго заграничнаго плаванія, а равно и нижнихъ чиновъ изъ всѣхъ частей и командъ флота, первыхъ теперь же, а вторыхъ по ближайшему усмотрѣнiю Главныхъ Командировъ и Командировъ портовъ, съ допущенiемъ сего увольненiя по уважительнымъ причинамъ и въ такомъ числѣ, чтобы чрезъ это не могло произойти разстройства въ командахъ и ослабленiя въ исполненiи ими служебныхъ обязанностей.

Подписаль: Свиты ЕГО ВЕЛИЧЕСТВА Контръ-Адмираль *А. Пещуровъ.*

По Инспекторскому Департаменту.

О порядкѣ составленія именныхъ списковъ на нижнихъ чиновъ, увольняемыхъ по болѣзни въ отпускъ или отъ службы (Цирк. Инсп. Д-та 10 Ноября № 149). См. ниже, № 96.

б. Раненые нижніе чины.

№ 35.

МИНИСТЕРСТВО

МОРСКОЕ.

ДЕПАРТАМЕНТЪ

ИНСПЕКТОРСКІЙ.

Марта 13 дня 1880 года.

Въ приказаніи по войскамъ Гвардіи и Петербургскаго военнаго округа отъ 22-го Февраля сего года за № 33 значится:

По заявленію Александровскаго Комитета о раненыхъ, поступають въ оный прошенія о принятіи подъ покровительство и о назначеніи пенсій изъ инвалиднаго капитала отъ такихъ отставныхъ нижнихъ чиновъ получившихъ раны или увѣчья въ войну 1877—1878 годовъ, въ документахъ о службѣ которыхъ (свидѣтельствахъ о выполненіи воинской повинности) не значатся раны или увѣчья, что вынуждаетъ названный Комитетъ заводить переписку съ начальниками частей войскъ о дополненіи упомянутыхъ документовъ. При этомъ, нѣкоторые командиры частей отказываются въ исполненіи такого требованія, ссылаясь на то, что въ дѣлахъ ввѣренныхъ имъ частей нѣтъ просимыхъ свѣдѣній, или же, что свидѣтельства о болѣзни, на основаніи которыхъ просители уволены въ

отставку, находятся въ управленіи уѣздныхъ воинскихъ начальниковъ тѣхъ уѣздовъ, въ которыхъ состоятъ врачебныя заведенія, гдѣ просители находились на излеченіи.

Въ устраненіе сего, по приказанію Управляющаго Морскимъ Министерствомъ, Инспекторскій Департаментъ объявляетъ для руководства и исполненія, что Командиры экипажей и отдѣльныхъ частей обязаны принимать всѣ зависящія мѣры для сообщенія Канцеляріи Комитета о раненыхъ точныхъ и опредѣленныхъ свѣдѣній относительно полученныхъ нижними чинами ранъ или увѣчій въ минувшую войну, дающихъ право на покровительство Комитета; въ тѣхъ же случаяхъ, когда по отсутствію въ экипажахъ свѣдѣній по сему предмету представляется нужнымъ войти въ переписку съ другими воинскими начальниками или врачебными заведеніями, заводить непосредственно отъ себя эту переписку и только по полученіи необходимыхъ Комитету о раненыхъ свѣдѣній, сообщать таковыя Канцеляріи этого Комитета.

П о д п и с а л и :

Директоръ, Генераль-Адъютантъ *Баронъ Таубе*
и Дѣлопроизводитель *И. Яновъ*.

О нижнихъ чинахъ, потерявшихъ зрѣніе въ минув-
шую войну (Цирк. Инсп. Д-та 16 февраля № 17).
См. ниже № 100.

7. Неспособные нижние чины.

№ 149.

МИНИСТЕРСТВО**МОРСКОЕ.****ДЕПАРТАМЕНТЪ****ИНСПЕКТОРСКІЙ.***Ноября 10 дня 1880 года.*

О порядкѣ составленія именныхъ списковъ на нижнихъ чиновъ, увольняемыхъ, по болѣзни, въ отпускъ и вовсе отъ службы.

Въ циркулярѣ Главнаго Штаба отъ 19 Октября сего года за № 889 значитя: Въ именныхъ спискахъ, передаваемыхъ изъ войскъ въ управленія Уѣздныхъ Военскихъ Начальниковъ, на нижнихъ чиновъ, увольняемыхъ, по болѣзни, въ отпускъ и вовсе отъ службы, согласно формы, приложенной къ п. 21-му временныхъ правилъ объявленныхъ при приказѣ по военному вѣдомству 1875 года за № 140, слѣдуетъ прописывать противъ каждаго нижняго чина, долженъ ли онъ быть отправленъ къ мѣсту назначенія обыкновеннымъ порядкомъ, или его слѣдуетъ отправить на подводѣ.

Между тѣмъ, нѣкоторые Начальники частей войскъ, какъ заявлено Главному Штабу, передавая въ управленія Уѣздныхъ Военскихъ Начальниковъ, для отправленія на родину, нижнихъ чиновъ, уволенныхъ, по болѣзни, въ отпускъ и вовсе отъ службы и не могущихъ слѣдовать пѣшкомъ, не дѣлаютъ отмѣтокъ въ переда-

ваемыхъ на нихъ спискахъ, что люди эти должны быть отправлены на подводахъ, а это порождаетъ не маловажныя затрудненія при истребованіи для таковыхъ людейъ обывательскихъ подводъ.

Въ предупрежденіе сего на будущее время по Морскому вѣдомству, Инспекторскій Департаментъ подтверждаетъ о неотступномъ руководствѣ вышеупомянутой формой, приложенной къ п. 21-му временныхъ правилъ, объявленныхъ при приказѣ ЕГО ИМПЕРАТОРСКАГО ВЫСОЧЕСТВА Генераль-Адмирала 1876 года за № 120 (*), при составленіи именныхъ списковъ на нижнихъ чиновъ, увольняемыхъ изъ командъ, по болѣзни, въ отпускъ и вовсе отъ службы.

П о д п и с а л и:

Директоръ, Свиты ЕГО ВЕЛИЧЕСТВА Контръ-Адмиралъ *Федоровской* и Дѣлопроизводитель *И. Яновъ*.

(*). См. Собр. Мор. Узак. за 1876 г. № 122, стр. 717.

8. Штрафованные нижние чины.

№ 27.

МИНИСТЕРСТВО

МОРСКОЕ.

ДЕПАРТАМЕНТЪ

ИНСПЕКТОРСКІЙ.

 Марта 7 дня 1880 года.

Инспекторскій Департаментъ объявляетъ при семъ по Морскому вѣдомству, для надлежащаго руководства, копію съ циркуляра Главнаго Штаба, отъ 23 Сентября минувшаго года, за № 362, о расчетѣ службы нижнихъ чиновъ, отданныхъ въ военно-исправительныя роты на основаніи устава о наказаніяхъ 1875 года.

П о д п и с а л и :

Директоръ, Генераль-Адъютантъ *Баронъ Таубе*
и Адъютантъ *Веселаго*.

Копія.

Циркулярно.

МИНИСТЕРСТВО

ВОЕННОЕ.

ГЛАВНЫЙ ШТАБЪ.

Отдѣленіе VII.

С т о л ъ 2.

28 -го Сентября 1879 г.

№ 362.

О расчетѣ службы нижнихъ чиновъ, отданныхъ въ Военно-исправительныя роты на основаніи Устава о наказаніяхъ 1875 года.

На основаніи ст. 3 кн. XVII Свода военныхъ постановленій 1869 г., время нахождения нижнихъ чиновъ въ военно-исправительныхъ ротахъ исключается изъ дѣйствительной ихъ службы.

На основаніи положенія о дисциплинарныхъ баталіонахъ и ротахъ, объявленнаго по военному вѣдомству при приказѣ 1878 г. № 139 (ст. 92), время, проведенное нижними чинами въ этихъ баталіонахъ и ротахъ, образованныхъ изъ военно-исправительныхъ ротъ, не исключается изъ дѣйствительной ихъ службы.

Имѣя въ виду, что переформированіе военно-исправительныхъ ротъ въ дисциплинарные баталіоны и роты обусловливалось изданіемъ новаго воинскаго устава о наказаніяхъ 1875 г., основаннаго на началахъ всеобщей воинской повинности, и что приговоренные по новому воинскому уставу о наказаніяхъ отсылались въ бывшія военно-исправительныя

роты только за неоткрытіемъ еще дисциплинарныхъ частей, — Главный Штабъ, по соглашенію съ Главнымъ Военно-Суднымъ Управленіемъ, считаетъ нужнымъ разъяснить, что дѣйствіе ст. 92 положенія о дисциплинарныхъ баталіонахъ и ротахъ, относительно зачисленія въ дѣйствительную службу времени, проведеннаго нижними чинами въ этихъ частяхъ, должно быть распространено также на нижнихъ чиновъ, отданныхъ въ бывшія военно-исправительнія роты на основаніи воинскаго устава о наказаніяхъ 1875 года.

П о д п и с а л и:

Начальникъ Главнаго Штаба,
Генералъ-Адъютантъ Грифъ Рейденъ.

Скрѣпилъ: Начальникъ Отдѣленія,
Генералъ-Маіоръ Люббенетъ.

Вѣрно: Адъютантъ *Веселаго.*

№ 28.

МИНИСТЕРСТВО**МОРСКОЕ.**

ДЕПАРТАМЕНТЪ

ИНСПЕКТОРСКІЙ.*Марта 7 дня 1880 года.*

Инспекторскій Департаментъ объявляетъ при семь по Морскому вѣдомству, для свѣдѣнія, копію съ приказанія по войскамъ гвардіи и Петербургскаго Военнаго Округа, отъ 18 Января сего года за № 14, о перечисленіи въ запасъ и увольненіи въ отставку непосредственно командирами дисциплинарныхъ баталіоновъ и ротъ тѣхъ нижнихъ чиновъ, которые къ концу срока своего пребыванія въ дисциплинарныхъ баталіонахъ и ротахъ выслуживаютъ тѣ сроки службы, по прослуженіи которыхъ сверстники ихъ въ частяхъ войскъ перечисляются въ запасъ или увольняются въ отставку.

П о д п и с а л и :

Директоръ, Генераль-Адъютантъ *Баронъ Таубе*
и Адъютантъ *Веселаго*.

ПРИКАЗАНИЕ
ПО ВОЙСКАМЪ ГВАРДІИ
 И
ПЕТЕРБУРСКАГО ВОЕННАГО ОКРУГА.
 Въ С.-ПЕТЕРБУРГѢ.
Января 18 дня 1880 года.

На основаніи 93 ст. Высочайше утвержденнаго положенія о дисциплинарныхъ баталіонахъ и ротахъ, объявленнаго приказомъ по военному вѣдомству 17-го Мая 1878 года за № 139, нижніе чины, содержаемые въ этихъ баталіонахъ и ротахъ, по окончаніи опредѣленнаго срока пребыванія въ нихъ, обращаются на службу въ тѣ же части войскъ, изъ коихъ они поступили.

При такомъ возвращеніи нижнихъ чиновъ, исключаемыхъ изъ дисциплинарныхъ частей въ свои части, находящіяся иногда на значительномъ разстояніи, часто случается, что нижніе чины эти, какъ выслуживавшіе опредѣленные сроки къ перечисленію въ запасъ, немедленно по прибытіи въ свои части перечисляются въ оный.

Во избѣжаніе излишнихъ расходовъ казны, на возвращеніе таковыхъ нижнихъ чиновъ въ свои части, признается необходимымъ, согласно заключенію Главнаго Военно-Тюремнаго Комитета, чтобы командиры дисциплинарныхъ баталіоновъ и ротъ, на основаніи ст. 10 Высочайше утвержденнаго 6-го Мая 1878 года положенія, непосредственно пере-

числяли бы въ запасъ или увольняли бы въ отставку тѣхъ нижнихъ чиновъ, которые къ концу срока своего пребыванія въ дисциплинарныхъ батальонахъ и ротахъ выслуживаютъ тѣ сроки службы, по прослуженіи которыхъ сверстники ихъ въ частяхъ войскъ перечисляются въ запасъ или увольняются въ отставку.

По приказанію временно-командующаго войсками, объявляется по войскамъ для исполненія.

Подписаль: Начальникъ Штаба,
Генераль-Адъютантъ *Князь Имеретинскій*.

Вѣрно: Адъютантъ *Веселаго*.

9. Устройство отставных и запасных сверхсрочных нижних чиновъ.

П Р И К А З Ъ

Управляющаго Морскимъ Министерствомъ.

Въ С.-Петербурѣ, Октября 17 дня 1880 года, № 112.

Во исполненіе Высочайше утвержденнаго, въ 4-й день Апрѣля 1878 года, мѣстна Государственнаго Совѣта, объявленнаго при приказѣ ЕГО ИМПЕРАТОРСКАГО ВЫСОЧЕСТВА Генераль-Адмирала того же года за № 39 (*), прилагаемыя при семъ правила о замѣщеніи сверхсрочнослужившими нижними чинами должностей и мѣсть по вольному найму въ морскомъ и гражданскомъ вѣдомствахъ объявляю по Морскому вѣдомству, для исполненія и руководства.

Подписаль: Свиты ЕГО ВЕЛИЧЕСТВА Контръ-Адмираль А. *Пещуровъ*.

По Инспекторскому Департаменту.

Примѣчаніе Кодицѣ. Управ. Независимо отъ упомянутыхъ «правилъ», при настоящемъ приказѣ объявлено и «рописание мѣсть по вольному найму для сверхсрочно-служащихъ», съ «перечнемъ должностей росписанія». Въ виду значительнаго объема «рописанія» (177 печатн. листовъ) а также и того, что изъ 14 отдѣловъ его собственно къ морскому вѣдомству относится только VII отдѣлъ, въ настоящемъ «Собраніи» помѣщены только этотъ отдѣлъ и «перечень должностей росписанія». (СМ. ПРИЛОЖЕНІЕ I).

(*) См. Собр. Узак. 1878 г., № 104, стр. 410.

ПРАВИЛА

О ЗАМѢЩЕНІИ СВЕРХСРОЧНОСЛУЖИВШИМИ НИЖНИМИ ЧИНАМИ ДОЛЖНОСТЕЙ И МѢСТЪ ПО ВОЛЬНОМУ НАЙМУ ВЪ МОРСКОМЪ И ГРАЖДАНСКОМЪ ВѢДОМСТВАХЪ.

1. Снабженные рекомендательными свидѣтельствами сверхсрочнослужившіе нижніе чины съ просьбами о предоставленіи имъ должности или мѣста, замѣщаемыхъ по вольному найму, обращаются словесно или письменно къ воинскому начальнику того уѣзда, въ коемъ они проживаютъ, или непосредственно къ начальнику того учрежденія, гдѣ они желаютъ служить, представляя въ томъ или другомъ случаѣ имѣющееся у нихъ рекомендательное свидѣтельство.

2. Уѣздные воинскіе начальники обязаны вести списки сверхсрочнослужившимъ нижнимъ чинамъ, обращающимся къ нимъ о предоставленіи должностей и мѣстъ, въ предѣлахъ того уѣзда, гдѣ они проживаютъ, и вносить въ особый списокъ въ порядкѣ поступленія такихъ просьбъ.

Примѣчаніе. Форма означеннаго списка при семъ прилагается.

3) Уѣздные воинскіе начальники о сверхсрочнослужившихъ нижнихъ чинахъ, обратившихся къ нимъ о предоставленіи имъ должности или мѣста не въ предѣлахъ того уѣзда, гдѣ они сами проживаютъ, обязаны сообщать подлежащему уѣздному воинскому начальнику, въ уѣздѣ коего сверхсроч-

нослужившій желаетъ получить мѣсто или должность, для занесенія его въ кандидатскій списокъ по тому уѣзду.

4. Если нижній чинъ затрудняется указать уѣздному воинскому начальнику должность или мѣсто, которое онъ желалъ бы получить, то сей послѣдній обязанъ дать просителю надлежащія по сему предмету разъясненія, согласно имѣющихся въ его управленіи росписаній мѣстъ и должностей, предоставляемыхъ сверхсрочнослужившимъ нижнимъ чинамъ въ различныхъ Управленіяхъ.

5. Начальники учрежденій замѣщаютъ открывшуюся у нихъ вакансію, или непосредственно обратившимися къ нимъ нижними чинами, имѣющими преимущественное право на занятіе такихъ должностей или же, при неимѣніи подобныхъ кандидатовъ, сообщаютъ мѣстному уѣздному воинскому начальнику о присылкѣ на открывшуюся вакансію нижняго чина изъ числящихся у него кандидатовъ.

6. По поступленіи требованія отъ какого либо учрежденія о замѣщеніи открывшейся вакансіи сверхсрочнослужившими нижними чинами, уѣздный воинскій начальникъ назначаетъ старшаго по времени внесенія въ списокъ кандидата, но при этомъ отдастъ старшинство передъ другими: нижнимъ чинамъ Морскаго вѣдомства—при назначеніи на должности по водянымъ сообщеніямъ; телеграфистамъ—по телеграфному вѣдомству, и нижнимъ чинамъ желѣзно-дорожныхъ баталіоновъ и командъ—по желѣзнымъ дорогамъ.

7. Назначивъ нижняго чина на требуемое мѣсто, уѣздный воинскій начальникъ тотчасъ же сообщаетъ подлежащему полицейскому начальству, для объявленія избранному нижнему чину объ отправленіи къ мѣсту назначенія. Если бы по какимъ либо причинамъ, назначенный не могъ явиться, по вызову, на мѣсто, то полицейское начальство немедленно извѣщаетъ

о семь уѣзднаго воинскаго начальника, который тотчасъ же дѣлаеть назначеніе и распоряженіе объ отправленіи другаго кандидата. По замѣщеніи же вакансіи, уѣздный воинскій начальникъ исключаетъ поступившаго на мѣсто изъ кандидатскаго списка, а если онъ проживаетъ въ другомъ уѣздѣ, то сверхъ того увѣдомляетъ о томъ подлежащаго уѣзднаго воинскаго Начальника.

8. Состоящіе въ запасѣ или отставкѣ сверхсрочнослужившіе нижніе чины, при отправленіи съ мѣста жительства въ мѣсто нахождения должности, не пользуются никакимъ отъ казны довольствіемъ.

9. Рекомендательное свидѣтельство возвращается сверхсрочнослужившему при оставленіи имъ, по собственному желанію или по распоряженію начальства, занимаемаго мѣста, съ означеніемъ на оборотѣ времени, въ продолженіи котораго уволенный занималъ это мѣсто.

Примѣчаніе. Отдѣльно отъ этихъ свидѣтельствъ могутъ быть выдаваемы и особые аттестаты.

Подписалъ: Управляющій Морскимъ Министерствомъ, Свиты ЕГО ВЕЛИЧЕСТВА Контръ-Адмиралъ *Пещуровъ*.

Скрѣпилъ: Директоръ, Свиты ЕГО ВЕЛИЧЕСТВА Контръ-Адмиралъ *Федоровской*.

Вѣрно: Дѣлопроизводитель *И. Яновъ*.

С П И С О К Ъ

СВЕРХСРОЧНОСЛУЖИВШИМЪ НИЖНИМЪ ЧИНАМЪ, ЧИСЛЯЩИМСЯ КАНДИДАТАМИ, НА ДОЛЖНОСТИ И МѢСТА ПО ВОЛЬНОМУ НАЙМУ.

№ по порядку.	Время вступления просьбы.	Имена и фамилия кандидатов, съ выпискою необходимыхъ свѣдѣній въ рекомендательныхъ свидетельствахъ.	Какое именно мѣсто занять желаетъ.

Мѣсто жительства или служенія кандидата.	Когда сообщено полиціи о вызовѣ на открывшуюся вакансію.	Когда поступилъ на мѣсто.

10. Призрініє нижнихъ чиновъ и ихъ семействъ.

№ 17.

МИНИСТЕРСТВО

МОРСКОЕ.

ДЕПАРТАМЕНТЪ

ИНСПЕКТОРСКИЙ.

Февраля 16 дня 1880 года.

Инспекторскій Департаментъ объявляетъ при семь по Морскому вѣдомству, для свѣдѣнія, копію съ циркуляра Министра Внутреннихъ Дѣлъ Губернаторамъ, отъ 28-го Января сего года за № 3, о скорѣйшемъ собраніи, чрезъ подвѣдомственные имъ учрежденія и доставленіи въ Главное Попечительство для пособія нуждающимся семействамъ воиновъ, свѣдѣній, о всѣхъ отставныхъ нижнихъ чинахъ потерявшихъ зрѣніе въ минувшую войну.

П о д п и с а л и :

Директоръ, Генераль-Адъютантъ *Баронъ Таубе*
и Дѣлопроизводитель *Яновъ*.

МИНИСТЕРСТВО Господину Губернатору.
ВНУТРЕННИХЪ ДѢЛЪ.

ЗЕМСКІЙ ОТДѢЛЪ.

По 1-му Дѣлопроизводству

о воинской повинности.

28 Января 1880 года.

№ 3.

Главное Попечительство для пособія нуждающимся семействамъ воиновъ, по указанію Августѣйшей Покровительницы своей, ГОСУДАРЫНИ ИМПЕРАТРИЦЫ, принимаетъ особенное участіе въ нижнихъ чинахъ, имѣвшихъ несчаствіе потерять зрѣніе во время минувшей войны. По собраннымъ до настоящаго времени отрывочнымъ и неполнымъ свѣдѣніямъ, число этихъ страдальцевъ достигаетъ 1100 человекъ и почти всѣ они, за весьма лишь немногими исключеніями, находятся въ крайне горестномъ и даже безвыходномъ положеніи: не получая, въ большинствѣ случаевъ, никакого отъ казны пособія, они служатъ тяжелымъ бременемъ для своихъ семействъ, обязанныхъ не только содержать ихъ, но и имѣть за ними непрерывный уходъ.

Главное Попечительство принимаетъ всѣ зависящія

отъ него мѣры для возможнаго облегченія участи ослѣпшихъ воиновъ: оно учредило въ С.-Петербургѣ, для тѣхъ изъ нихъ, которые въ другихъ отношеніяхъ здоровы и способны къ работѣ, убѣжище, гдѣ призрѣваемые обучаются корзинному мастерству, плетенію соломенныхъ матовъ и камышевыхъ стульныхъ переплетовъ; при его содѣйствіи открывається, въ непродолжительномъ времени, подобнаго же рода учрежденіе въ Кіевѣ; предполагается открыть еще 3-е убѣжище въ Москвѣ, или въ другомъ какомъ либо центральномъ пунктѣ восточной Россіи; лѣтомъ минувшаго года былъ командированъ въ нѣкоторыя мѣстности, для подаванія возвратившимся на родину, больнымъ глазами нижнимъ чинамъ, оперативной и медицинской помощи, опытный окулистъ Докторъ Медицины Скребицкій, произведшій на 26-ти заранѣ избранныхъ пунктахъ осмотръ 349 явившихся къ нему слѣпыхъ солдатъ; при чемъ имъ было сдѣлано 86 глазныхъ операцій и многимъ больнымъ предписано терапевтическое лѣченіе; наконецъ Главное Попечительство выдаетъ ослѣпшимъ воинамъ и ихъ семействамъ единовременныя пособія, сообразно получаемымъ имъ достовѣрнымъ даннымъ степени нужды каждаго изъ нихъ.

Все эти мѣропріятія могутъ, до извѣстной степени, облегчить положеніе нѣсколькихъ, отдѣльныхъ потерявшихъ зрѣніе нижнихъ чиновъ, — именно тѣхъ изъ нихъ, о коихъ Главному Попечительству будутъ, тѣмъ или другимъ путемъ, доставлены надлежащія свѣдѣнія, съ указаніемъ мѣста ихъ жительства, степени нужды, семейнаго и экономическаго положенія ихъ, такъ какъ только въ такомъ случаѣ помощь можетъ быть направлена туда, гдѣ она наиболѣе настоятельно необходима. Но затѣмъ остается большинство слѣпыхъ солдатъ, о коихъ точныхъ свѣдѣній до Главнаго Попечи-

тельства не доходить и которые сами не знают— куда имъ обратиться за помощію. Съ другой стороны, при ограниченности находящихся въ распоряженіи Главнаго Попечительства средствъ и временною, по существу возложенныхъ на него обязанностей, характеръ этого учрежденія, указанными мѣрами не можетъ быть достаточно устранена крайняя нужда въ средѣ всей массы слѣпыхъ солдатъ; единственно прочнымъ для нихъ самихъ и ихъ семействъ обезпеченіемъ можетъ служить лишь своевременное полученіе ими тѣхъ видовъ вспомошествованія отъ казны, на которые имъ предоставлено право по закону.

На основаніи Высочайшаго повелѣнія, 17-го Ноября 1873 года состоявшагося, ослѣпшимъ на службѣ нижнимъ чинамъ выдается, чрезъ Главный Штабъ, единовременное пособіе, въ размѣрѣ 20 руб. при потерѣ зрѣнія на одинъ глазъ и 40 рублей при слѣпотѣ на оба глаза. Сверхъ того, потерявшіе зрѣніе солдаты, наравнѣ съ прочими неспособными къ личному труду нижними чинами, должны получать, въ силу ст. 33 Уст. о воин. повин., постоянное отъ казны пособіе въ количествѣ отъ 3-хъ до 6-ти руб. въ мѣсяць. Наконецъ, нѣкоторые изъ нихъ пользуются правомъ на пенсію изъ Александровскаго Комитета о раненыхъ, согласно установленнымъ на этотъ предметъ правиламъ. Хотя эти пособія и не вполне могутъ обезпечить безбѣдное существованіе одинокаго слѣпца, не имѣющаго ни родныхъ, ни осѣлости, вынужденнаго лавимать себѣ помѣщеніе и вознаграждать всѣ постороннія услуги, въ коихъ онъ безпрестанно нуждается при безпомощномъ своемъ состояніи, но по крайней мѣрѣ для слѣпыхъ семейныхъ и имѣющихъ осѣлость, пособіе и по 36 руб. въ годъ имѣетъ огромное значеніе, ибо они живутъ въ семьѣ не даромъ, а участвуютъ въ общихъ расходахъ; въ крестьян-

скомъ же бюджетѣ 36 руб. — сумма не малая. Между тѣмъ, по свѣдѣніямъ Главнаго Попечительства, какъ указано выше, до сихъ поръ едва лишь незначительная часть лишившихся зрѣнія нижнихъ чиновъ воспользовалась какимъ либо изъ означенныхъ видовъ пособія. Это объясняется тѣмъ, главнымъ образомъ, обстоятельствомъ, что ослѣпшіе солдаты частію не знаютъ о предоставленныхъ имъ правахъ, частію же не знаютъ — куда имъ слѣдуетъ обратиться и какія нужно выполнить, предварительно, формальности для испрошенія себѣ узаконеннаго пособія; или не имѣютъ возможности истребовать необходимые для назначенія имъ пособій документы. Въ особенности, какъ показалъ опытъ, *затруднительно своевременное полученіе приговоровъ сельскихъ обществъ о недостаточномъ состояніи слѣпыхъ и о неимѣніи у нихъ родственниковъ, которые пожелали бы взять ихъ на свое попеченіе.* Представленіе такихъ приговоровъ обязательно требуется при ходатайствахъ о назначеніи постояннаго отъ казны пособія; но такъ какъ ни на кого изъ мѣстныхъ административныхъ чиновниковъ не возложена обязанность слѣдить за правильнымъ составленіемъ и безостановочною выдачею этихъ документовъ, то посему таковые, при встрѣчающейся иногда и даже нерѣдко малограмотности сельскихъ и волостныхъ должностныхъ лицъ и при равнодушіи или притязательности сельскихъ и волостныхъ писарей, большею частью выдаются лишь послѣ долгихъ и тягостныхъ для слѣпыхъ проволочекъ и хлопотъ, а иногда и расходовъ изъ послѣднихъ грошей слѣпыхъ солдатъ на угощеніе міра и подарки писарямъ; въ добавокъ еще случается при этомъ, что въ изложеніи выданныхъ слѣпцамъ приговоровъ оказываются столь существенныя отклоненія отъ предписанныхъ правилъ, что Казенныя Палаты отказываютъ въ назначеніи по нимъ пособій,

и такимъ образомъ беспомощному слѣпому солдату приходится снова тащиться изъ губернскаго города въ свое селеніе и съизнова начинать хлопоты и нести расходы на испрошеніе правильно составленнаго приговора, а самая выдача пособій чрезъ это затягивается на дѣльные мѣсяцы и годы. Это тѣмъ тяжелѣе отзывается на положеніи неспособныхъ къ труду солдатъ, что пособія выдаются лишь съ того времени, когда въ Казенныя Палаты поступятъ ходатайства о семъ, подкрѣпленныя всѣми законными документами; слѣдовательно неправильное составленіе приговоровъ лишаетъ нуждающихся нижнихъ чиновъ пособій за нѣсколько мѣсяцевъ.

Въ виду изложеннаго Главное Попечительство для пособія нуждающимся семействамъ воиновъ проситъ сдѣлать распоряженіе о скорѣйшемъ собраніи, чрезъ подвѣдомственныя Министерству Внутреннихъ Дѣлъ учрежденія подробныхъ именныхъ списковъ и точныхъ свѣдѣній относительно всѣхъ нижнихъ чиновъ, потерявшихъ зрѣніе въ минувшую войну, съ указаніемъ мѣста жительства, семейнаго и имущественнаго положенія каждаго изъ нихъ и съ объясненіемъ, кто изъ нихъ получаетъ и кто не получаетъ еще узаконеннаго для ослѣпшихъ солдатъ пособія, а также возложить на обязанность мѣстныхъ административныхъ властей оказывать зависящее отъ нихъ ближайшее содѣйствіе къ безостановочной выдачѣ лишеннымъ зрѣнія воинамъ правильно составленныхъ приговоровъ сельскихъ и волостныхъ обществъ о недостаточномъ состояніи такихъ солдатъ и къ дальнѣйшему въ установленномъ порядкѣ направленію означенныхъ приговоровъ, вмѣстѣ съ другими, необходимыми для назначенія неспособнымъ къ труду нижнимъ чинамъ постояннаго отъ казны пособія, документами.

При этомъ Главное Попечительство проситъ наблюсти за тѣмъ, чтобы приняты были дѣйстви-

тельные мѣры къ тому, чтобы сдѣлать испрошеніе означеннаго пособія на самомъ дѣлѣ доступнымъ слѣпцамъ, немогущихъ сдѣлать шага безъ посторонней помощи. Мѣра эта, по мнѣнію Главнаго Попечительства, вызывается тѣмъ, что съ окончанія войны прошло уже почти два года и все-таки, судя по имѣющимся въ Попечительствѣ приблизительнымъ свѣдѣніямъ, едва одна треть ослѣпшихъ отставныхъ нижнихъ воинскихъ чиновъ дѣйствительно получаетъ слѣдующее имъ по закону отъ казны пособіе.

Сообщая о семъ для зависящихъ распоряженій, имѣю честь покорнѣйше просить Ваше Превосходительство въ непродолжительномъ, по возможности, времени сообщать въ Главное Попечительство для пособія нуждающимся семействамъ воиновъ, (въ С.-Петербургѣ) свѣдѣнія о нижнихъ чинахъ, потерявшихъ въ минувшею войну зрѣніе, по мѣрѣ поступленія ихъ изъ уѣздовъ, съ доведеніемъ до свѣдѣнія Министерства Внутреннихъ Дѣлъ какъ о времени исполненія настоящаго распоряженія, такъ и о числѣ ослѣпшихъ нижнихъ чиновъ, оказавшихся на жительствѣ въ ввѣренной Вашему Превосходительству губерніи.

Подписаль: *Министръ Внутреннихъ Дѣлъ,*
Статс-Секретарь Л. Маковъ.

Скрѣпилъ: *Управляющій Отдѣломъ Барыковъ.*

Вѣрно: За Правителя Дѣлъ, *Ө. Гезель.*

11. Объ умершихъ нижнихъ чинахъ.

№ 80.

МИНИСТЕРСТВО

МОРСКОЕ.

ДЕПАРТАМЕНТЪ

ИНСПЕКТОРСКІЙ.

Мая 12 дня 1880 года.

Объ исполненіи командами
правиль увѣдомленія Полицій о
смерти нижнихъ чиновъ.

На основаніи циркуляра Инспекторскаго Департамента 12 Августа 1852 года за № 719 (*), Командиры экипажей и отдѣльныхъ частей Морскаго вѣдомства, по истеченіи каждаго мѣсяца, обязаны сообщать о всѣхъ вообще умершихъ нижнихъ чинахъ, женатыхъ и холостыхъ, — подлежащимъ городскимъ или уѣзднымъ Полицейскимъ Управленіямъ, для объявленія родственникамъ и для выдачи оставшимся послѣ умершихъ вдовамъ вдовьихъ видовъ.

Въ циркулярѣ Главнаго Штаба отъ 15 Апрѣля сего года за № 123 значится, что нѣкоторыя части войскъ поставленій объ этомъ не исполняютъ, и оставшіяся послѣ умершихъ нижнихъ чиновъ вдовы, зная, по частнымъ свѣдѣніямъ, о смерти своихъ мужей, не могутъ получить вдовьихъ видовъ, такъ какъ Командиры полковъ и дру-

(*) Сист. Сбор. Ч. 4 кн. III № 719 стр. 337.
Примѣч. Кодиц. Управленія.

№ 719 не № циркуляра, а рядовой № части IV Свст. Сборника. Номеръ же циркуляра 1030.

гихъ отдѣльныхъ частей войскъ не доставили мѣстнымъ Полицейскимъ управленіямъ установленныхъ свѣдѣній о смерти людей.

Хотя, во время минувшей кампаніи, войска, при разныхъ неблагопріятныхъ условіяхъ, могли не исполнить существующихъ постановленій о доставленіи Полицейскимъ Управленіямъ надлежащихъ свѣдѣній о нижнихъ чинахъ убитыхъ, умершихъ и безвѣсти пропавшихъ,—но обстоятельство это не исключаетъ возможности, чтобы части войскъ, по окончаніи кампаніи, не привели въ положительную извѣстность всей убыли людей бывшей во время минувшей войны съ Турціею,—и не выслали подлежащимъ Полицейскимъ мѣстамъ установленныхъ свѣдѣній на нижнихъ чиновъ убитыхъ, умершихъ и безвѣсти пропавшихъ.

Вслѣдствіе сего, Инспекторскій Департаментъ, во избѣжаніе таковыхъ же упущеній по Морскому вѣдомству, по приказанію Управляющаго Морскимъ Министерствомъ, считаетъ нужнымъ подтвердить о точномъ исполненіи вышеприведеннаго циркуляра, присовокупляя, что, при обнаруженномъ впослѣдствіи неисполненіи настоящаго распоряженія, виновныя въ томъ лица подвергнуты будутъ отвѣтственности по закону.

Подписали:

Директоръ, Свиты ЕГО ВЕЛИЧЕСТВА Контръ-Адмиралъ *Аедоровской* и Дѣлопроизводитель *И. Яновъ*.

ПОСТАНОВЛЕНІЯ, ОТНОСИЩІЯСЯ КЪ 4-Й ЧАСТИ СОБРАНІЯ,
ПОМѢЩЕННЫЯ ВЪ ДРУГИХЪ ЕГО ЧАСТЯХЪ.

- | | | |
|---|--|--|
| 1 | О портовыхъ окулистахъ, о порядкѣ ихъ назначенія, ихъ содержанія и ихъ обязанностяхъ. | <i>Часть 1-я, № 2 и 4.</i>
Прик. Е. И. В. Ген.-Адм. 18 Марта № 32 и прик. Упр. М. М. 11 Сентября № 102. |
| 2 | О порядкѣ опредѣленія, назначенія и увольненія чиновъ Аральской флотиліи и Казалинскаго порта и о ихъ служебныхъ правахъ и преимуществахъ, формѣ обмундированія и пр. | <i>Часть 2-я, № 18.</i>
Цирк. Инсп. Д-та 26 Апрѣля № 67. |
| 3 | О допущеніи пріема на службу Кондукторами и юнкерами въ Корпусъ Инженеръ-Механиковъ молодыхъ людей, кончившихъ курсъ въ гражданскихъ заведеніяхъ 1-го разряда по механическому отдѣлу. | <i>Часть 2-я № 20.</i>
Прик. Е. И. В. Ген.-Адм. 19 Іюля № 80. |
| 4 | О случаяхъ, когда знамена и знаменные флаги должны быть развернутыми или обмотанными вокругъ древка, и обязаны темлякомъ. | <i>Часть 2-я № 22.</i>
Прик. Е. И. В. Ген.-Адм. 13 Декабря № 130. |
| 5 | О распространеніи на гражданскихъ чиновниковъ, кончившихъ курсъ въ Военно-Юридической Академіи, права носить академическій знакъ. | <i>Часть 3-я № 28.</i>
Цирк. Инсп. Д-та 30 Іюня № 112. |

- | | | |
|----|---|--|
| 6 | О правахъ по воинской повинности учениковъ Портовой Ремесленной школы въ Николаевѣ. | <i>Часть 3-я № 30.</i>
Прик. Е. И. В. Ген.-Адм. 2 Августа № 86. |
| 7 | О производствѣ младшимъ судовымъ врачамъ столовыхъ денегъ наравнѣ съ старшими, когда на суднѣ полагается одинъ врачъ. | <i>Часть 11-я, № 140.</i>
Цирк. Инсп. Д-та 19 Декабря № 158. |
| 8 | О формѣ каблуковъ у сапоговъ нижнихъ чиновъ. | <i>Часть 11-я № 146.</i>
Цирк. Инсп. Д-та 26 Января № 9. |
| 9 | О консультавтахъ по хирургіи, порядкѣ ихъ назначенія и ихъ содержаніи. | <i>Часть 13-я № 152.</i>
Прик. Упр. М. М. 3 Октября № 106. |
| 10 | О новомъ изданіи Военно-Морскаго Дисциплинарнаго Устава. | <i>Часть 17-я № 164.</i>
Прик. Е. И. В. Ген.-Адм. 26 Января № 11. |
| 11 | О распространеніи на Морское вѣдомство Положенія о дисциплинарныхъ баталіонахъ и ротахъ военно-сухоп. вѣд. | <i>Часть 17-я № 165.</i>
Прик. Е. И. В. Ген.-Адм. 8 Марта № 28. |
| 12 | О переформированіи нѣкоторыхъ Военно-Исправительныхъ ротъ въ дисциплинарныя роты и батальоны. | <i>Часть 17-я № 166.</i>
Цирк. Инсп. Д-та 7 Марта № 26. |
| 13 | О направленіи лицъ, подлежащихъ заключенію въ крѣпости. | <i>Часть 17-я № 167.</i>
Цирк. Инсп. Д-та 19 Марта № 43. |

- | | | |
|----|---|---|
| 14 | О дисциплинарныхъ частяхъ, въ которыя должны быть направляемы осужденные въ эти части. | <i>Часть 17-я № 168.</i>
Цирк. Инсп. Д-та 24
Юля № 118. |
| 15 | О порядкѣ производства въ первый классный чинъ. | <i>Часть 18-я № 179.</i>
Цирк. Инсп. Д-та 20
Января № 6. |
| 16 | О внесеніи въ формулярные списки полученія знака Краснаго Креста. | <i>Часть 18-я № 180.</i>
Цирк. Инсп. Д-та 19
Юня № 102. |
| 17 | О невзиманіи сбора въ пользу казны съ желѣзнодорожныхъ грузовъ, перевозимыхъ съ большою скоростію по тарифу малой скорости. | <i>Часть 18-я № 183.</i>
Уб. Прав. Сен. 31
Марта № 12261. |
| 18 | О военныхъ чинахъ, подлежащихъ внесенію въ списки присяжныхъ засѣдателей. | <i>Часть 18-я № 194.</i>
Цирк. Инсп. Д-та 11
Юня № 95. |
| 19 | Списокъ офицеровъ завѣдывающихъ передвиженіемъ войскъ по желѣзнымъ дорогамъ и водю. | <i>Часть 18-я № 197.</i>
Цирк. Инсп. Д-та 21
Юня № 104. |
| 20 | Списокъ офицеровъ, назначенныхъ Комендантами желѣзнодорожныхъ станцій. | <i>Часть 18-я № 198.</i>
Цирк. Инсп. Д-та 21
Юня № 105. |

ЧАСТЬ 5-я.
—
МОРСКОЙ УСТАВЪ.

1. О судовых минных офицерах.

П Р И К А З Ъ

Управляющаго Морскимъ Министерствомъ.

Въ С.-Петербургѣ, Августа 28 дня 1880 года, № 96.

Прилагаемую при семъ „Инструкцію объ обязанностяхъ старшихъ механиковъ по минамъ Уайтхеда и судовыхъ минныхъ офицеровъ, по отношенію къ минамъ Уайтхеда и къ выбрасывающимъ аппаратамъ“, предлагаю принять по Морскому вѣдомству къ исполненію и руководству.

Подписаль: СВИТЫ ЕГО ВЕЛИЧЕСТВА Контръ-Адмиралъ А. *Пещуровъ*.

ИНСТРУКЦІЯ

ОБЪ ОБЯЗАННОСТЯХЪ СТАРШИХЪ МЕХАНИКОВЪ

по минамъ Уайтхеда и судовыхъ минныхъ офицеровъ,
по отношенію къ минамъ Уайтхеда и къ выбрасывающимъ аппаратамъ.

1) Исправность всѣхъ механизмовъ минъ Уайтхеда, выбрасывающихъ аппаратовъ, воздушнаго насоса и всѣхъ приводовъ въ постоянной готовности ихъ къ дѣйствию лежитъ на обязанности старшаго механика по минамъ Уайтхеда, исключая зарядной каморы.

2) Старшій механикъ по минамъ Уайтхеда, въ отношеніи способовъ сохраненія предметовъ, упомянутыхъ въ предъидущей статьѣ, руководствуется правилами, изданными при приказѣ Управляющаго Морскимъ Министерствомъ, и тѣми практическими свѣдѣніями, которыя сообщены ему при занятіяхъ въ минной мастерской и при практической стрѣльбѣ.

3) Въ случаѣ недоразумѣній или иныхъ обстоятельствъ, препятствующихъ соблюденію правилъ и сохраненію порученныхъ ему предметовъ по минной части въ полной боевой готовности, старшій механикъ по минамъ Уайтхеда докладываетъ объ устраненіи этихъ препятствій старшему офицеру и судовому минному офицеру.

4) О всякой работѣ съ минами Уайтхеда, за исключеніемъ тѣхъ, которыя, согласно правилъ

отъ 14 марта 1879 г. № 20, должны производиться ежедневно и въ иные положенные сроки, старшій механикъ по минамъ Уайтхеда докладываетъ судовому минному офицеру.

5) Судовой минный офицеръ, если обстоятельства требуютъ той или другой работы по минамъ Уайтхеда, сверхъ установленныхъ правилами и судовыми порядками, предлагаетъ старшему механику по минамъ Уайтхеда произвести оную, испросивъ предварительно на это, согласно Морскому Уставу, разрѣшенія старшаго офицера.

6) Судовой минный офицеръ слѣдитъ, чтобы правила, приложенныя къ приказамъ Управляющаго Морскимъ Министерствомъ, по отношенію къ минамъ Уайтхеда и другія принятыя мѣры къ сохраненію минъ въ готовности ихъ къ дѣйствию, были соблюдаемы неукоснительно. О замѣченныхъ имъ отступленіяхъ онъ указываетъ старшему механику по минамъ Уайтхеда; при безуспѣшности же этой мѣры докладываетъ о томъ старшему офицеру.

7) Минные машинисты въ работахъ съ минами Уайтхеда и выбрасывающими аппаратами состоятъ въ непосредственномъ распоряженіи старшаго механика по минамъ Уайтхеда, который о всякомъ случаѣ неявки миннаго машиниста на работу докладываетъ старшему судовому механику и судовому минному офицеру.

8) Росписаніе минныхъ машинистовъ по минамъ Уайтхеда, выбрасывающимъ аппаратамъ и ихъ принадлежностямъ, а равно и распредѣленіе времени работъ по сохраненію этихъ предметовъ, составляются, на основаніи правилъ и приказовъ, старшими механиками по минамъ Уайтхеда и представляются старшему офицеру на утвержденіе. Въ случаѣ одобренія росписанія судовымъ начальствомъ оно объявляется въ приказѣ по судну командиромъ кораб-

ля. Для назначенія на работы испрашивается каждый разъ разрѣшеніе старшаго офицера.

9) Росписаніе минныхъ машинистовъ и распределеніе времени, о чемъ упомянуто въ предъидущей статьѣ, за подписью старшаго механика по минамъ Уайтхеда и старшаго офицера, должны быть вывѣшены на видномъ, опредѣленномъ мѣстѣ въ батареѣ (на бортовыхъ фрегатахъ) или въ жилой палубѣ (на остальныхъ судахъ).

10) О всякомъ несоотвѣтствіи въ росписаніи минныхъ машинистовъ, а равно и о необходимости въ измѣненіи онаго, старшій механикъ по минамъ Уайтхеда обязанъ своевременно представлять по порядку, указаннымъ въ статьѣ 8.

11) О всѣхъ работахъ, а равно и объ ежедневной приборкѣ старшій механикъ по минамъ Уайтхеда вноситъ въ особую тетрадь, выдаваемую отъ Артиллерійской части. Эти журналы еженедѣльно должны быть подписаны судовымъ миннымъ офицеромъ и, ежемѣсячно, представляются на просмотръ и подпись командиру корабля.

12) Во время боя мѣсто миннаго механика у выбрасывающаго аппарата. При боевой тревогѣ, минный механикъ о готовности выбрасывающаго аппарата къ дѣйствию докладываетъ судовому минному офицеру.

13) Предоставляется усмотрѣнію командира корабля послать на шлюпкѣ, вооруженной *одними* минами Уайтхеда, миннаго механика или судоваго миннаго офицера, но во всякомъ случаѣ на этой шлюпкѣ должно быть не менѣе одного минера и одного миннаго машиниста.

14) Старшій механикъ по минамъ Уайтхеда долженъ ежедневно рапортовать командиру корабля о состояніи порученныхъ ему предметовъ, какъ это исполняется старшими офицерами прочихъ специальностей.

15) Если на суднѣ будетъ находиться младшій механикъ по минамъ Уайтхеда, то онъ долженъ руководствоваться въ исполненіи работъ по минамъ Уайтхеда указаніями старшаго механика по минамъ Уайтхеда и есть его непосредственный помощникъ.

16) Точно такія же отношенія, какія указаны въ предъидущей 15 статьѣ, должны существовать между старшими механиками по минамъ Уайтхеда и флагманскими минными офицерами по минамъ Уайтхеда.

Подписалъ: Завѣдующій минною частью на флотѣ,
Контръ-Адмиралъ *Шилкинъ*.

2. Донесенія и рапорты.

№ 13.

МИНИСТЕРСТВО
МОРСКОЕ.
—
ДЕПАРТАМЕНТЪ
ИНСПЕКТОРСКІЙ.

Февраля 6 дня 1880 года.

Управляющій Морскимъ Министерствомъ приказаль донесенія судовыхъ Командировъ дополнять слѣдующими свѣдѣніями: 1., въ рапортахъ, представляемыхъ Командирами судовъ о плаваніи, приводить, подь обозначеніемъ девіаціи, слѣдующую отмѣтку: „На пробномъ испытаніи (гдѣ именно), произведенномъ числа, мѣсяца, 1879 г., полный ходъ опредѣленъ въ 00 узловъ, при углубленіи ахтеръ-штевня 00 футъ и форъ-штевня 00 футъ, а средній ходъ въ 00 узловъ“, 2., въ представляемыхъ при означенныхъ рапортахъ вѣдомостяхъ о наличіи провизіи, припасовъ и матеріаловъ обозначать, вмѣстѣ съ наличіемъ каменнаго угля, на какое число дней и миль полного хода (00 узловъ) и средняго хода (00 узловъ) это количество можетъ быть достаточно, и 3., въ концѣ вѣдомости объяснять, когда произведены послѣднія испытанія хода, согласно приказу Его Превосходительства

отъ 27 Октября 1875 г. № 129 (*), и ихъ результаты.

О такомъ приказаніи Управляющаго Морскимъ Министерствомъ Инспекторскій Департаментъ объявляетъ по Морскому вѣдомству къ исполненію, съ приложеніемъ формы рапорта и вѣдомости, со сдѣланными въ нихъ дополненіями.

П о д п и с а л и :

За Директора, Контръ-Адмираль *Свѣшниковъ*
и Дѣлопроизводитель *Любимовъ*.

(*) См. Собр. Мор. Узак. за 1875 г. № 133.

ЕГО ИМПЕРАТОРСКОМУ ВЫСОЧЕСТВУ Генераль-Адмиралу.

Сего числа на ввѣрен мнѣ

Воды въ трюмѣ дюйм.; прибываетъ въ сутки по дюйм.

Углубленъ { ахтеръ-штевень футъ дюйм.
форъ-штевень — —

Полная девиация опредѣлена.

На пробномъ испытаніи (гдѣ именно), произведенномъ числа, мѣсяца 1879 года, полный ходъ опредѣленъ въ 00 узловъ при углубленіи ахтеръ-штевня 00 футъ и форъ-штевня 00 футъ, а средній ходъ въ 00 узловъ.

Какихъ командъ.	Адмираловъ и Генераловъ.	Штабъ-офицеръ.	Оберъ - офице- ровъ.	Гардемариновъ.	Кондукторовъ.	Юнкеровъ.	Кадетъ.	Унтеръ-офицъ.	Рядовыхъ.	Унтеръ-офицеръ. корпусовъ нахо- дящихся на офи- церской порціи.	Итого.
ВСЕГО . . .											
Въ томъ числѣ: Комендоровъ											
Стрѣлковъ .											
Гимнастиковъ.											
Разряда штра- фованныхъ, въ графу о про- хожденія служ- бы.											
штрафы конхъ внесены въ формуляры. въ штрафную графу.											
Въ томъ числѣ: больныхъ .											
Сверхъ того, десанту . . .											

Въ продолженіе кампаніи

имѣлось больныхъ нижнихъ чиновъ, среднимъ числомъ, по чел.
въ день. Всего пользовалось при судовомъ лазаретѣ: оберъ-офице-
ровъ челов.: отпращено по болѣзни въ госпитали умер-
шихъ отъ болѣзни челов.; по несчастнымъ случаямъ
челов.; бѣжавшихъ человѣтъ.

Командиръ

18 года.

Списокъ Гг. Адмираловъ, Генераловъ, Штабъ и
Оберъ-офицеровъ, Гардемариновъ, Кондукторовъ,
Гражданскихъ чиновниковъ, юнкеровъ, воспитан-
никовъ и унтеръ-офицеровъ, находящихся на офи-
церской порціи.

Классъ командъ.	Чины.	Имена и фами- ліи.	Какія занимають обязанности.

ВѢДОМОСТЬ

о наличіи провизіи, припасовъ и матеріаловъ къ
числу мѣсяца 18 года.

По кажимъ частямъ.	Количе- ство.	На какое время согласно положе- нію достанетъ предметовъ.
<i>По Коммисаріатской части:</i>		
Провизіи		
Воды		
<i>По машинной части:</i>		
Дровъ		
Каменного угля		
На столько-то дней и миль пол-		
наго хода (00 узловъ) и на столько-		
ко-то дней и миль средняго хода		
(00 узловъ).		
Масла		
<i>По шхтерской части:</i>		
Расходныхъ и починочныхъ ма-		
теріаловъ		
<i>По Гидрографической части:</i>		
Картъ, навигаціонныхъ инстру-		
ментовъ и проч.		
<i>По врачебной части:</i>		
Лазаретныхъ вещей и медика-		
ментовъ.		

По Артиллерійской части:

Зарядовъ боевыхъ		
Зарядовъ учебныхъ		
Бомбъ снаряженныхъ, по на орудіе		
Бомбъ не снаряженныхъ, по на орудіе		
Ядеръ		
Гранатъ		
Картечъ		
Древгагловъ		
Прочихъ артиллерійскихъ пред- метовъ		
Грузъ		

Объяснять: когда произведены послѣднія испытанія хода, согласно приказу Управляющаго Морскимъ Министерствомъ отъ 27-го Октября 1875 года № 129, и ихъ результаты.

Примѣчанія.

№ 40.

МИНИСТЕРСТВО

МОРСКОЕ.

ДЕПАРТАМЕНТЪ

ИНСПЕКТОРСКІЙ.

Марта 19 дня 1880 года.

Въ дополненіе къ циркуляру своему отъ 6-го минувшаго Февраля за № 13, Департаментъ объявляетъ для руководства, что въ концѣ судовыхъ рапортовъ слѣдуетъ помѣщать вѣдомость по установленной формѣ о наличіи кассы и о суммахъ.

П о д п и с а л и:

Директоръ, Генераль-Адъютантъ *Баронъ Таубе*
и Дѣлопроизводитель *Любимовъ*.

(*) См. выше № 103.

№ 98.

МИНИСТЕРСТВО

МОРСКОЕ.

ДЕПАРТАМЕНТЪ

ИНСПЕКТОРСКІЙ.

Юнія 19 дня 1880 года.

Нѣкоторые командиры судовъ не показываютъ въ своихъ рапортахъ какой полный и средній ходъ имѣло ввѣренное имъ судно при пробномъ испытаніи, на томъ основаніи, что таковыя испытанія производились нѣсколько лѣтъ тому назадъ.

Въ виду этого, Департаментъ, по приказанію Управляющаго Морскимъ Министерствомъ, объявляетъ къ руководству, что всякое судно, отъ времени до времени, непременно должно пользоваться удобными обстоятельствами для испытанія своего наибольшаго хода и что для этого нѣтъ надобности въ продолжительномъ испытаніи, а достаточно пробовать машину на полномъ ходѣ лишь въ теченіи получаса или часа времени. Наблюденіе за исполненіемъ настоящаго циркуляра командирами судовъ возлагается на флагмановъ.

П о д п и с а л и:

Директоръ, Свиты ЕГО ВЕЛИЧЕСТВА Контръ-Адмиралъ *Федоровской* и Дѣлопроизводитель *Любимовъ*.

№ 99.

МИНИСТЕРСТВО
 МОРСКОЕ.
 —————
 ДЕПАРТАМЕНТЪ
 ИНСПЕКТОРСКІЙ.

Июня 19 дня 1880 года.

Командиры нѣкоторыхъ судовъ, имѣя на нихъ десантъ и пассажировъ, не приводятъ въ своихъ рапортахъ частныхъ объ этомъ свѣдѣній, между тѣмъ какъ таковыя часто бываютъ весьма необходимы Министерству.

Въ виду этого, Инспекторскій Департаментъ, по приказанію Управляющаго Морскимъ Министерствомъ, объявляетъ къ руководству, чтобы въ рапортахъ о плаваніи непременно упоминалось въ соответственномъ мѣстѣ о количествѣ десанта, а въ примѣчаніи къ рапорту переименовались бы пассажиры на суднѣ находящіеся.

П о д п и с а л и:

Директоръ, Свиты ЕГО ВЕЛИЧЕСТВА Контръ-Адмиралъ *Федоровской* и Дѣлопроизводитель *Любимовъ*.

3) *О важномъ журналѣ.*

№ 15.

МИНИСТЕРСТВО

МОРСКОЕ.

ДЕПАРТАМЕНТЪ

ГИДРОГРАФИЧЕСКІЙ.

Апрѣля 3 дня 1880 года.

Управляющій Морскимъ Министерствомъ изволилъ приказать: вновь проектированную форму вахтеннаго журнала для *миноносокъ* ввести въ употребленіе въ предстоящую кампанію, съ тѣмъ, чтобы Гг. Флагманы миноносныхъ отрядовъ подвергнули форму этого журнала всестороннему разсмотрѣнію, а по окончаніи кампаніи представили въ Гидрографическій Департаментъ свое заключеніе, дабы, на основаніи опыта и не отступая отъ общихъ правилъ, изложенныхъ по этому предмету въ Морскомъ уставѣ, можно было бы выработать окончательную форму вахтеннаго журнала для миноносныхъ судовъ. О такомъ приказаніи Его Превосходительства Гидрографическій Департаментъ объявляетъ по Морскому вѣдомству къ надлежащему исполненію.

П о д п и с а л и :

За Директора, Генераль-Маіоръ *Козакевичъ* и
Дѣлопроизводитель *Фефеловъ*.

Наставленіе для веденія журнала на миноноскахъ.

Журналь миноноски ведется ея командиромъ. На первой заглавной страницѣ журнала (*) вписывается годъ плаванія миноноски, чины имена и фамиліи: Командира отряднаго Начальника и флагмана.

Въ заголовкѣ каждой страницы журнала обозначается: число и мѣсяць, на якорѣ или на ходу и въ какомъ мѣстѣ происходило записываемое въ текстѣ.

Въ началѣ кампаніи записывается, прежде всего, № и число того предписанія, по которому миноноска начала кампанію, за тѣмъ—въ какомъ отрядѣ или при какомъ суднѣ она состоитъ, чины, имена и фамиліи Флагмана, Отряднаго Начальника, Офицеровъ и нижнихъ чиновъ, начавшихъ кампанію на миноноскахъ.

Далѣе дѣлается подробное описаніе миноноски, обозначается мѣсто и фирма строившаго ее завода, родъ вооруженія минами, а изъ запасовъ количество принятыхъ: угля и машинныхъ матеріаловъ на число дней и часовъ, а также провизіи, буде таковая имѣется, и прѣсной воды.

О морскихъ картахъ пишется до какого мѣста онѣ приняты и есть-ли, и какія, секретныя.

Съ началомъ кампаніи командиръ обязанъ ежедневно заносить въ журналъ все, что дѣлалось на миноноскѣ въ теченіи дня.

Сила и направленіе вѣтра, а также состояніе погоды обязательно записываются, на якорѣ только въ то время, когда это имѣетъ соотношеніе съ работами или съ назначеніемъ миноноски, а въ плаваніи въ журналъ заносятся всякія перемѣны въ вѣтрѣ и погодѣ.

(*) См. стр. 613.

Курсы и ходъ записываются когда плаваніе ведется по счисленію; если же миноноска править по берегу, то записывается только время прохожденія примѣтныхъ мѣсть и разстояніе до нихъ.

Результаты опредѣленія девіаціи и самые способы ея опредѣленія должны быть каждый разъ вносимы въ журналъ.

При плаваніи подъ проводкою лоцмана слѣдуетъ записывать время его прибытія на миноноску, разстояніе, какое онъ дѣйствительно провель, и время его отъѣзда. Если послѣ проводки лоцманъ былъ задержанъ на миноноскѣ, то указать по какой причинѣ это сдѣлано и въ какомъ разстояніи отъ мѣста жительства онъ спущенъ съ миноноски. При постановкѣ на якорь слѣдуетъ писать глубину, сколько каната на клюзѣ и какой грунтъ, а также румбъ и разстояніе до какого либо примѣтнаго пункта, имена ближайше стоящихъ миноносокъ и судовъ; послѣднее необходимо и при стоянкѣ у пристаней.

На якорѣ и на ходу обязательно записывать сигналы относящіеся до миноноски въ частности.

Посѣщеніе миноноски Высочайшими особами, начальствомъ, лицами назначаемыми для производства смотровъ, измѣненіе въ комплектѣ офицеровъ и команды, пріемъ и спускъ пассажировъ и другіе, подобные, случаи записываются въ тотъ же день, когда что происходило.

Подробно записывается всякое поврежденіе въ корпусѣ и въ машинѣ миноноски, объясняя отъ какихъ причинъ и при какихъ обстоятельствахъ случилось поврежденіе, исправлено ли своими средствами или при пособіи другаго судна или портомъ и заводомъ. При перемѣнахъ въ вооруженіи и корпусѣ миноноски слѣдуетъ указывать причину къ тому побудившую и по чьему приказанію перемѣна произведена.

Если нанималось какое либо коммерческое судно, шлюпка, или рабочіе для надобностей миноноски, то слѣдуетъ показать, когда и что нанималось и за какую цѣну, когда отпущено, а также—имя нанятаго судна, имя шкипера или хозяина шлюпки, а также имя того изъ нанимаемыхъ людей, съ кѣмъ производилась расплата; о причинѣ же такого найма слѣдуетъ писать подробно, съ указаніемъ: происходило ли это когда миноноска была въ отрядѣ или въ отдѣльномъ плаваніи.

При разводкѣ паровъ, въ журналѣ должно быть показано: причина ихъ разводки, когда вачали разводить, когда дали ходъ машинѣ и когда прекратили. При переходахъ поясняется какой ходъ былъ по преимуществу: малый, средній или полный. Случаи самага полного хода должны быть занесены съ замѣчаніемъ времени. Чистка дымогарныхъ трубокъ и полное продуваніе котловъ отмѣчаются каждый разъ, когда производятся.

Всѣ упражненія и эволюціи при плаваніи миноноски отдѣльно, при большомъ суднѣ или въ отрядѣ, всѣ работы домашнія, какъ-то: мытье, окраска, также подъемъ или спускъ и бросаніе минъ, всякія ученія и испытанія, должны быть записаны съ обозначеніемъ начала и конца работъ, въ тотъ же день.

Приѣмки, а также и отпуска на другія суда провизіи, угля и воды записываются каждый разъ дѣйствительнымъ количествомъ принятаго или отпущеннаго. Всякое измѣненіе въ выдачѣ командѣ провизіи или вина, противъ положенія, объясняется причиною побудившею къ тому.

Изъ событій случившихся въ виду миноноски обязательно записывать болѣе важныя, напримѣръ: крушенія или постановку на мель всякаго судна, даже коммерческаго, столкновеніе судовъ и т. п. Эти обстоятельства записываются когда миноноска

плаваетъ отдѣльно отъ Флагмана и отряднаго начальника.

Все вышесказанное непременно вносится въ журналъ въ томъ порядкѣ какъ здѣсь объяснено, независимо отъ того, будетъ ли внесено въ какойнибудь другой журналъ или иной документъ.

Въ журналѣ должно писать четко, ясно и не тѣсно, по строчкамъ, и если бы случилось ошибочно записать какую либо цифру или слово, то, не перечеркивая и не поправляя вставками между строчками, что воспрещается, какъ и подскабливаніе, слѣдуетъ: ошибочно написанное вставить въ скобки, а въ концѣ написаннаго обстоятельства, или же въ концѣ сутокъ, написать: примѣчаніе, и за тѣмъ объяснить ошибку, т. е. что вставленное въ скобки считать ошибкою, а вѣрнымъ считать то—то.

Каждая сутки начинаются съ новой страницы, а событія случившіяся послѣ полдня раздѣляются съ предшествовавшими надписью по срединѣ: „*съ полудня*“, нѣсколько болѣе крупнымъ шрифтомъ. Всякая суточная запись скрѣпляется подписью командира.

Журналъ долженъ быть тщательно берегаться, согласно морскому уставу, а по окончаніи кампаніи онъ представляется отрядному начальнику.

Объ отрядныхъ вахтенныхъ журналахъ.

При Начальникахъ отрядовъ миноносокъ, подъ ихъ наблюденіемъ состоящими въ ихъ распоряженіи флагманскими штурманами, должны вестись обыкновенные вахтенные журналы, (такого-то), отряда миноносокъ, по формѣ, какъ обыкновенно ведутся журналы на судахъ, не имѣющихъ вахтенныхъ начальниковъ, т. е. съ записью случаевъ посуточно и за скрѣпою записи каждыхъ сутокъ тѣмъ офицеромъ которымъ журналъ ведется. Въ этотъ

журналъ вписываются рѣшительно всѣ чины на миноносномъ отрядѣ служащіе, т. е. флагманъ, штабъ его, начальникъ отряда, офицеры при немъ состоящіе, командиры и механики миноносокъ, пассажиры, суда плавающія въ миноносномъ отрядѣ и общее число нижнихъ чиновъ отряда. Въ выписку этаго отряднаго вахтеннаго журнала вносится, *во первыхъ*: подробная выписка о плаваніи на миноносномъ отрядѣ флагмана чиновъ его штаба, начальника отряда и офицеровъ при немъ состоящихъ съ обозначеніемъ на страницахъ озаглавленныхъ: „подъ парусами и на якорѣ“ когда, на какомъ суднѣ и въ какой мѣстности плавало лицо, которому принадлежитъ выписка; *во вторыхъ* въ этотъ же отрядный журналъ вносятся краткія выписки о плаваніи всѣхъ Гг. офицеровъ съ указаніемъ на какихъ миноноскахъ служили, и, *въ третьихъ*, въ этомъ же журналѣ должна находиться выписка о плаваніи того плавучаго помѣщенія, на которомъ жила команда и офицеры миноноснаго отряда, если это плавучее помѣщеніе не состоитъ въ рангѣ судовъ флота.

Относительно чиновъ Штаба эту выписку подписываетъ флагъ-капитанъ, относительно же чиновъ отряда Начальникъ онаго; и въ томъ и въ другомъ случаѣ скрѣпляетъ эти выписки флагманскій штурманъ, на обязанности котораго лежитъ и составленіе ихъ.

По окончаніи кампаніи извлеченія изъ этой общей выписки рассылаются: относительно флагмана и штабныхъ чиновъ отъ Штаба, а относительно остальныхъ чиновъ миноноснаго отряда отъ Начальника онаго, въ подлежащіе экипажи, въ которыхъ состоятъ Гг. офицеры, плававшіе на миноносномъ отрядѣ.

Копію съ общей выписки изъ отряднаго вахтеннаго журнала, за вышеозначенными скрѣпами, про-

пнурованную и за печатью отряда, на основаніи отношенія Инспекторскаго Департамента къ Контръ-Адмиралу Пузино отъ 3-го Октября 1878 г. за № 10081, флагманы миноносныхъ отрядовъ прямо отъ себя представляютъ въ Инспекторскій Департаментъ Морскаго Министерства.

При флагманахъ миноносныхъ отрядовъ особыхъ флагманскихъ журналовъ по миноносному отряду не ведется.

*Приказъ ЕГО ИМПЕРАТОРСКАГО ВЫСОЧЕ-
СТВА Генералъ-Адмирала. Въ С.-Петербургъ,
Апрѣля 4 дня 1860 года, № 45.*

ГОСУДАРЬ ИМПЕРАТОРЪ, по всеподданнѣй-
шему Моему представленію, Высочайше соизволилъ
утвердить, въ 28 день Марта сего года, полный
сводъ правилъ о исчисленіи морскихъ кампаній,
при удостоеніи морскихъ офицеровъ награды ор-
деномъ Св. Владиміра 4-й степени съ бантомъ.

Объявляю о семъ по Морскому вѣдомству, для
принятія этихъ правилъ въ руководство, въ замѣну
статьи 520 св. зак. изд. 1857 г. Т. 1-го по учреж.
орд. и слѣдующихъ къ этой статьѣ продолженій.

Подписаль: Генералъ-Адмиралъ **КОНСТАНТИНЪ.**

На подлинномъ собственной рукою Его Императорскаго Высочества Генераль-Адмирала написано: «Высочайше утверждено».

Подпись: «**КОНСТАНТИНЪ**».

28-го Марта 1860 г.

С В О Д Ъ

Правиль о исчисленіи морскихъ кампаній (къ своду законовъ изд. 1857 г. Т. 1-й учреж. орд. въ замѣну ст. 520).

Ст. 520. Для удостоенія орденомъ Св. Владимира съ бантомъ за совершеніе вышеозначеннаго числа морскихъ кампаній (ст. 484 п. 3 и 4), равно какъ при удостоеніи симъ орденомъ за двадцатипятилѣтнюю службу относительно къ восьми кампаніямъ, опредѣленнымъ для линейныхъ и прочихъ морскаго вѣдомства офицеровъ, не служившихъ противъ непріятеля (ст. 484 п. 2), устанавливаются нижеслѣдующія правила:

1) Каждая полная морская кампанія полагается въ шесть мѣсяцевъ, считая каждый мѣсяць въ двадцать восемь дней.

2) Въ число морскихъ кампаній зачитается время проведенное внѣ гавани на судахъ парусныхъ и паровыхъ всѣхъ ранговъ и наименованій, подъ военнымъ или транспортнымъ флагомъ.

3) Время, проведенное въ плаваніи въ морѣ, по бухтамъ и въ шхерахъ подъ парусами, парами, на буксирѣ и вообще въ ходу, зачитается въ кампанію полнымъ числомъ дней: при чемъ, для избѣжаніядробнаго счета, часть дня, проведенная въ семь плаваніи, принимается за цѣлый день.

Стояніе на якорѣ, въ морѣ, на рейдахъ, въ бухтахъ и въ шхерахъ въ границахъ Имперіи, зачитается въ кампанію: въ мирное время половиннымъ числомъ, а въ военное время, для защиты береговъ Имперіи отъ нападенія непріятельскаго, полнымъ числомъ дней.

5) Стояніе на якорѣ на рейдахъ при иностранныхъ портахъ и въ другихъ мѣстахъ за границею Имперіи зачитается въ кампанію полнымъ числомъ дней.

6) Стояніе на рейдахъ по восточному берегу Чернаго моря и при занятіи тамъ брантвахтенныхъ постовъ, впредь до окончанія военныхъ дѣйствій, противъ горцевъ Кавказскихъ, зачитается въ кампанію полнымъ числомъ дней.

7) Бытность Черноморскаго гребнаго флота на Дунаѣ, для дѣйствій противъ непріятеля, зачитается въ кампанію полнымъ числомъ дней.

8) Бытность на плавучихъ маячныхъ судахъ, стоящихъ въ открытомъ морѣ, какъ напримѣръ, на плавучихъ маякахъ: Домеснесскомъ, Кальбодегрундскомъ, Ревельстейнскомъ и т. п., зачитается въ кампанію половиннымъ числомъ дней.

9) Плаваніе и якорная стоянка всѣхъ военныхъ судовъ, кромѣ маячныхъ, въ Финскомъ заливѣ, между меридіаномъ устья большаго Невскаго фарватера (на барѣ) и меридіаномъ военнаго угла Кронштадтской гавани, съ Ораніенбаумскимъ рейдомъ включительно, въ Черномъ морѣ между устьями рѣкъ Буга и Днѣпра и крѣпостью Очаковымъ, считается половиннымъ числомъ дней.

10) Плаваніе по рѣкѣ Невѣ, равно и по всѣмъ рѣкамъ и озерамъ, въ границахъ Имперіи, также плаваніе въ Каспійскомъ морѣ, между городомъ Астраханью и выходомъ въ открытое море, а въ Черномъ морѣ, между городомъ Херсономъ и вы-

ходомъ въ Днѣпровскій лиманъ, считается половиннымъ числомъ дней.

11) Бытность на гребныхъ судахъ при съемкѣ и промѣрѣ морей, озеръ и рѣкъ, въ границахъ Имперіи, зачисляется въ кампанію половиннымъ числомъ дней; но бытность на гребныхъ судахъ при съемкѣ и промѣрѣ рѣки Амура со всеми впадающими въ нее рѣками, равно при съемкѣ и промѣрѣ всего восточнаго берега Сибири, считается полнымъ числомъ дней.

Примѣчаніе. Дѣйствительное участіе лица въ гидрографическихъ работахъ и расчетъ времени отъ начала до конца работъ удостовѣряются описными журналами, которые должны быть представляемы въ Гидрографическій Департаментъ.

12) Якорная стоянка въ рѣкѣ Невѣ и во всехъ рѣкахъ съ ихъ протоками въ море, равно и во всехъ озерахъ въ границахъ Имперіи, въ счетъ кампаніи вовсе не принимается.

13) Бытность всехъ военныхъ судовъ въ гаваняхъ и гдѣ бы то ни было у пристаней въ границахъ имперіи, хотя бы то и было подъ флагомъ, въ кампанію въ мирное время не зачитается, но въ военное время, когда суда, находясь подъ выстрѣлами непріятеля, защищаютъ эти мѣста отъ нападенія его, кампаніи зачитаются имъ на равнѣ съ судами, стоящими съ тою же цѣлью въ военное время въ морѣ на рейдахъ, въ бухтахъ и шхерахъ (п. 3).

14) Морскія кампаніи, о коихъ шханечные журналы утрачены и о коихъ въ формулярѣ подраздѣленія на парусные и якорные дни не сдѣлано, считаются половиннымъ числомъ дней отъ выхода судна на рейдъ до входа въ гавань.

15) Бытность на судахъ, исключительно назначаемыхъ для перевозки казеннаго пороха, равно на брандерныхъ и на призовыхъ судахъ, прини-

мается въ число кампаній на общихъ правилахъ, если о плаваніи таковыхъ судовъ, для повѣрки ихъ кампаній, будутъ куда слѣдуетъ представлены веденные по формѣ шханечные ихъ журналы.

16) Служба на таможенныхъ судахъ, на судахъ Россійско-Американской компаніи и на россійскихъ купеческихъ судахъ, хотя и считается дѣйствительною къ выслугѣ двадцатипятилѣтняго срока, но въ счетъ морскихъ кампаній не полагается.

17) Съ 6-го Декабря 1833 года кампаніи кругомъ свѣта вдвое не зачитаются.

Примѣчаніе. Всѣ кампаніи, кои до 6-го Декабря 1833 года уже Всемилостивѣше повелѣно зачислить вдвое, вдвое и зачисляются, а именно: а) на шлюпахъ *Востокъ* и *Мирный* съ 1-го Іюня 1819 по 19 Августа 1821 года; б) на шлюпахъ *Открытие* и *Благонамѣренный* съ 1-го Іюня 1819 по 19 Августа 1822 года; в) на шлюпахъ *Ладога* и *Аполлонъ* съ 24 Іюля 1822 по 17 Октября 1824 года; г) на фрегатѣ *Крейсеръ* съ 24 Іюля 1822 по 24 Августа 1825 года; д) на шлюпкѣ *Предпріятіе* съ 28 Іюня 1823 по Іюль мѣсяць 1826 года; е) на военномъ транспортѣ *Кроткій* съ 6-го Августа 1825 по 20 Сентября 1827 года; ж) на шлюпѣ *Сенявинъ* съ 4-го Августа 1826 по 4 Сентября 1829 года.

18) Время нахождения въ плѣну, равно какъ промедленіе въ возвращеніи изъ командировки сверхъ назначеннаго на оную срока, ежели о причинѣ такового промедленія не будетъ представлено законныхъ доказательствъ, въ счетъ морскихъ кампаній не зачитается.

19) Само собою разумѣется, что ежели кто изъ офицеровъ, во время совершенія морскихъ кампаній тѣмъ судномъ, въ экипажѣ котораго онъ состоитъ, находился въ переѣздѣ отъ одного мѣста службы къ другому по собственному желанію или былъ въ отпуску, то все время такого переѣзда

или отпуска вычитается сему офицеру изъ общаго счета кампаній.

Правила сіи сверхъ дѣйствія на будущее время со дня Высочайшаго утвержденія ихъ, распространяются на всѣхъ морскаго вѣдомства офицеровъ, которые до сего утвержденія не выслужили еще срска, опредѣленнаго на полученіе ордена Св. Владиміра 4-й степени съ бантомъ.

П о д п и с а л ь :

Директоръ, Генераль-Адъютантъ *Н. Краббе.*

*Копія.*МИНИСТЕРСТВО **Коптръ-Адмиралу Пузино.**

МОРСКОЕ.

ДЕПАРТАМЕНТЪ

ИНСПЕКТОРСКИЙ.*Мая 2 дня 1879 года.***№ 4445.**

на № 35.

Департаментъ увѣдомляетъ Ваше Превосходительство, что ЕГО ИМПЕРАТОРСКОЕ Высочество Генераль-Адмираль приказать извоилтъ: примѣнить въ отношеніи исчисления морскихъ кампаній офицерамъ на миноноскахъ, находящихся подъ вымпеломъ въ гаваняхъ, Высочайшее повелѣніе 8-го мая 1873 г. объявленное въ приказѣ Его Высочества 12 Мая того же года № 56, т. е. стоянку миноносокъ въ гаваняхъ, подъ вымпеломъ, считать половиннымъ числомъ дней.

Подписали: Директоръ Генераль-Адъютантъ
Баронъ Таубе и Дѣлопроизводитель *Штаденъ*.

Съ подлиннымъ вѣрно: Капитанъ-Лейтенантъ
Мертсаго.

ВЫПИСКА

изъ журнала о плаваніи миноноски „

“

въ 188 году.

Въ отрядѣ, подъ началь-
ствомъ

Подъ флагомъ

Канцлѣ командѣ.	Должности, чины, имена, отчества и фамилии.	Съ какого и по какому времени состояли на мѣстоносствѣ.	Къ ордену Св. Влад. 4 ст. съ бант. дней.

Категорія командъ.	Должности, чины, имена, отчества и фамилии.	Съ какого и по какое время состояли на мѣнѣ.	Къ ордену Св. Влад. 4 ст. съ банг. дней.

Кавикъ командъ.	Должности, чины, име- на, отчества и фа- милія.	Съ какого и по кагомъ время состояли на ми- ноноскѣ.	Къ ордену Св. Влад. 4 ст. съ бант. <hr/> Дней.

Какихъ командъ.	Должности, чины, имена, отчества и фамилии.	Съ какого и по какое время состояли на мѣноскѣ.	Къ ордену Св. Влад. 4 ст. съ бант.
			дней.

Къвѣхъ командъ.	Должности, чины, имена, отчества и фамилии.	Съ какого и по какому времени состояли на мѣноскѣ.	Къ ордену Св. Влад. 4 ст. съ бант. дней.

Мѣсяцъ.	Число.	Въ плаваніи и на якорѣ.	Число дней.	
			Въ плаваніи.	На якорѣ.

Мѣсяць.	Число.	Въ плаваніи и на якорѣ.	Число дней.	
			Въ плаваніи.	На якорѣ.

Мѣсяцъ.	Число.	Въ плаваніи и на якорѣ.	Число дней.	
			Въ пла- ваніи.	На якорѣ.

Мѣсяцъ.	Число.	Въ плаваніи и на якорѣ.	Число дней.	
			Въ плаваніи.	На якорѣ.

Мѣсяцъ.	Число.	Въ плаваніи и на якорѣ.	Число дней.	
			Въ плаваніи.	На якорѣ.

Мѣсяцъ.	Число.	Въ плаваніи и на якорѣ.	Число дней.	
			Въ плаваніи.	На якорѣ.

188 ГОДЪ

Журналъ миноноски

” “ ПЛАВАВШЕЙ:

Подъ командою

Въ отрядѣ, подъ начальствомъ

Подъ флагомъ

« » дня на	Замѣчанія начальника отряда.

» дня на	Замѣчанія начальника отряда.

< > дня на	Замѣчанія начальника отряда.

< > дня на	Замѣчанія начальника отряда.

< > дня на	Замѣчанія начальника отряда.

« » дня на	Замѣчанія начальника отряда.

< > дня на	Замѣчанія начальника отряда.

< > дня на	Замѣчанія начальника отряда.

« » дня на	Замѣчанія начальника отряда.

Книга сія выдана изъ Канцеляріи Главнаго
Командира

въ отрядъ миноносокъ

для веденія журнала о плаванні миноноски

” “ въ кампанію 188 г.

№

Правитель Канцеляріи

4) *О сбереженіи здоровья экипажа.*

П Р И К А З Ъ
ЕГО ИМПЕРАТОРСКАГО ВЫСОЧЕСТВА
ГЕНЕРАЛЬ-АДМИРАЛА.

Въ С.-Петербургѣ, Мая 10 дня 1880 года, № 51.

Для сбереженія силъ и здоровья кочегаровъ при проходѣ Суэцкимъ каналомъ и Краснымъ моремъ, гдѣ, вслѣдствіе весьма частыхъ штилей, жаръ въ кочегарныхъ отдѣленіяхъ постоянно держится на чрезвычайно высокой степенѣ, разрѣшаю судовымъ командирамъ: при переходахъ по этимъ мѣстамъ до Адена нанимать кочегаровъ съ воли.

Подписалъ: Генераль-Адмиралъ **КОНСТАНТИНЪ.**

По Канцеляріи Морскаго Министер-
ства.

5) *О флюгарках.*

№ 3.

МИНИСТЕРСТВО
 МОРСКОЕ.
 —
 ДЕПАРТАМЕНТЪ
 ИНСПЕКТОРСКІЙ.

Января 5 дня 1880 года.

Винтовой шхунѣ „Гонецъ“ присвоивается послѣдняя свободная флюгарка 2-го Черноморскаго флотскаго экипажа, изъ числа флюгарокъ, рисунки коихъ помѣщены въ таблицѣ объявленной при приказѣ ЕГО ИМПЕРАТОРСКАГО ВЫСОЧЕСТВА Генераль-Адмирала отъ 24-го Марта 1875 г. за № 40 (*).

П о д п и с а л и:

Директоръ, Генераль-Адъютантъ *Баронъ Таубе*
 и Дѣлопроизводитель *Любимовъ*.

(*). См. Собр. Мор. Уз. 1875 г. № 119 стр. 697.

№ 68.

МИНИСТЕРСТВО

МОРСКОЕ.

ДЕПАРТАМЕНТЪ

ИНСПЕКТОРСКІЙ.

Мая 2 дня 1880 года.













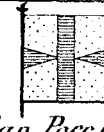

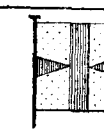



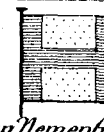

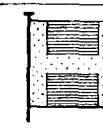
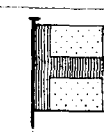
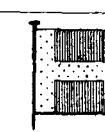
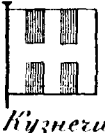
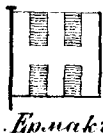



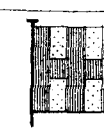



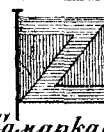



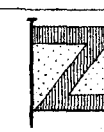
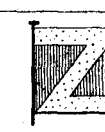



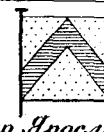
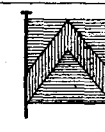

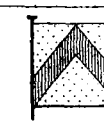

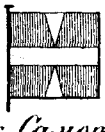

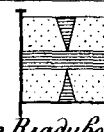

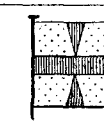
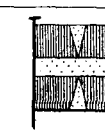
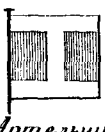



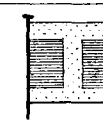
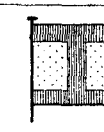
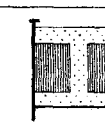

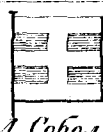



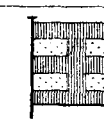



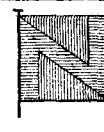
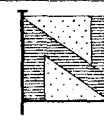
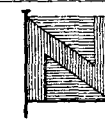

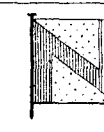
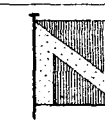
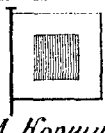

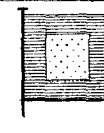

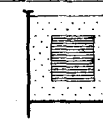

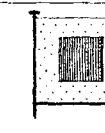
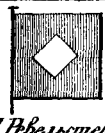

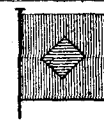
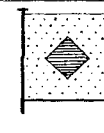

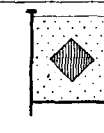
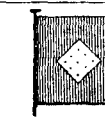

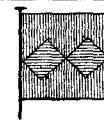
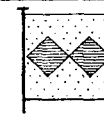
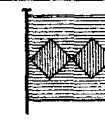

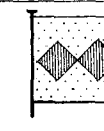
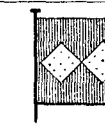
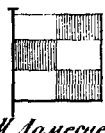
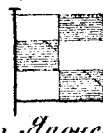



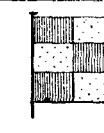
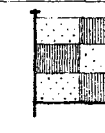
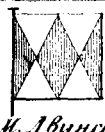

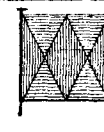
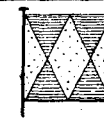
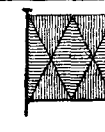
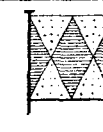
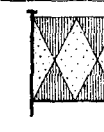
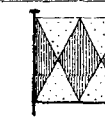



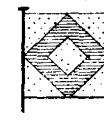

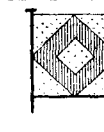
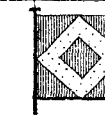











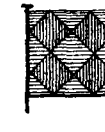

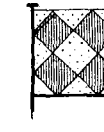

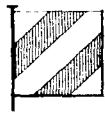







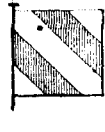

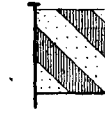
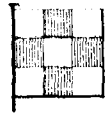

Инспекторскій Департаментъ объявляетъ по Флоту прилагаемую при семь таблицу судовыхъ и шлюпочныхъ флюгарокъ, утвержденную ЕГО ИМПЕРАТОРСКИМЪ ВЫСОЧЕСТВОМЪ Генераль-Адмираломъ, взаменъ таковой же таблицы, объявленной при приказѣ ЕГО ИМПЕРАТОРСКАГО ВЫСОЧЕСТВА отъ 24 Марта 1875 г. № 40 (*).

П о д п и с а л и:

Директоръ, Свиты ЕГО ВЕЛИЧЕСТВА Контръ-Адмиралъ *Федоровской* и Дѣлопроизводитель *Любимовъ*.

(*). См. Собр. Мор. Узак. за 1875 г. № 119, стр. 697.

ФЛЮГЕРОВЪ.

Архангельск. Северъ и Свѣдорг.	Сибирск. фл.	Аральская фл.	Общества Добровольнаго Флота.				
 <i>Ш. бакавъ.</i>	 <i>К. ии. Абрекъ.</i>	 <i>Пар. Араль.</i>	 <i>Пар. Россія.</i>				
 <i>Ш. Полярн. Звѣзда.</i>	 <i>Ш. Востокъ.</i>	 <i>Пар. Черовскій.</i>	 <i>Пар. Петербургъ.</i>				
 <i>П. Б. Кузнециха.</i>	 <i>Ш. Бр. пакъ.</i>	 <i>П. Сиръ-Дарья.</i>	 <i>Пар. Нижн. Новородъ.</i>				
 <i>Ш. Компасъ.</i>	 <i>Ш. Мунгузъ.</i>	 <i>П. Самаркандъ.</i>	 <i>Пар. Москва.</i>				
 <i>Ш. Секстанъ.</i>	 <i>Ш. Фарватеръ.</i>	 <i>Пар. Шаукентъ.</i>	 <i>Пар. Ярославъ.</i>				
 <i>Ш. Самопольдъ.</i>	 <i>К. Л. Морскъ.</i>	 <i>Пар. в. Обругевъ.</i>	 <i>Пар. Владивостокъ.</i>				
 <i>с. М. Артельщикъ.</i>	 <i>К. Л. Горностай.</i>						
 <i>П. Б. Бригитовка.</i>	 <i>К. Л. Соболъ.</i>						
 <i>с. П. В. Кн. Владимиръ.</i>	 <i>К. Л. Нерпа.</i>						
 <i>К. Л. Корицъ.</i>	 <i>Пар. Ануръ.</i>						
 <i>П. М. Рвалестейндій.</i>	 <i>Пар. Суифунъ.</i>						
 <i>с. П. М. Кальбодерунъ.</i>	 <i>Мр. Мандосуръ.</i>						
 <i>П. М. Долестейндій.</i>	 <i>Мр. Японецъ.</i>						
 <i>П. М. Двинскій.</i>	 <i>Пар. Польза.</i>						
 <i>с.</i>							
 <i>с.</i>							
 <i>с.</i>							
 <i>с.</i>							
 <i>с.</i>							
 <i>с.</i>							

6) *О салютахъ.*

№ 111.

МИНИСТЕРСТВО

МОРСКОЕ.

ДЕПАРТАМЕНТЪ

ИНСПЕКТОРСКІЙ.

Іюня 27 дня 1880 года.

По приказанію Управляющаго Морскимъ Министерствомъ, Инспекторскій Департаментъ объявляетъ по Морскому вѣдомству, для свѣдѣнія, что Португальское правительство относительно салютовъ своихъ военныхъ судовъ постановило нынѣ нижеслѣдующія правила:

1) Салюты постановленные Генеральнымъ Уставомъ флота и другими нынѣ существующими распоряженіями могутъ быть дѣлаемы только тогда, когда суда вооружены по крайней мѣрѣ 8-ю орудіями на бортовой батарее (разумѣя подъ этимъ всего 8 орудій на обоимъ бортахъ, а не на каждомъ въ отдѣльности).

и 2) Что въ сіе число не входятъ орудія большаго калибра, или тяжелая артил-

лерія, подразумѣвая въ семь случаѣ орудія, которыхъ калибръ свыше 161 милиметра (6,3385 дюйм.).

П о д п и с а л и:

Директоръ, Свиты ЕГО ВЕЛИЧЕСТВА Контръ-Адмиралъ *Федоровской* и Дѣлопроизводитель *Любимовъ*.

№ 128.

МИНИСТЕРСТВО
 МОРСКОЕ.
 —
 ДЕПАРТАМЕНТЪ
 ИНСПЕКТОРСКІЙ.

Августа 22 дня 1880 года.

Въ дополненіе къ циркуляру своему отъ 11 Августа 1879 г. за № 77 (*), Департаментъ, по приказанію Управляющаго Морскимъ Министерствомъ, объявляетъ по Морскому вѣдомству, что на будущее время при салютахъ между судами Русскаго и Шведско-Норвежскаго флотовъ слѣдуетъ руководствоваться въ точности правилами, установленными на этотъ предметъ для Русскаго и Великобританскаго флотовъ (приложеніе 1-е къ циркуляру Инспекторскаго Департамента отъ 22 Мая 1877 г. № 44 (**)).

П о д п и с а л и :

Директоръ, Свиты ЕГО ВЕЛИЧЕСТВА Контръ-Адмираль *Федоровской* и Дѣлопроизводитель *Любимовъ*.

(*) См. Собр. Мор. Узак. за 1879 г. № 78 стр. 575.

(**) См. Собр. Мор. Узак. за 1877 г. № 97 стр. 605.

7) *Артиллерійское ученье.*

Второе измѣненіе и дополненіе къ артиллерійскому ученью для бортовыхъ и башенныхъ судовъ, изданному въ 1875 г. (*), съ приложеніемъ сборника свѣдѣній о матеріальной части морской артиллеріи.

(Издано безъ приказа или циркуляра).

(Помѣщено въ приложеніи къ настоящему Собранію.)

(*). См. Собр. Мор. Узак. за 1875г., Ч. 5 № 123. Первое измѣненіе и дополненіе см. въ Собр. Мор. Узак. за 1877 г. Ч. 5 № 101.

№ 1.

МИНИСТЕРСТВО

МОРСКОЕ.

ТЕХНИЧЕСКІЙ КОМИТЕТЪ.Артиллерійское Отдѣ-
леніе.*Мая 8 дня 1880 года.*

Употребляемыя нынѣ на флотѣ таблицы стрѣльбы изъ орудій заключаютъ въ себѣ данныя относящіяся только къ высотѣ прицѣла, по величинѣ разстоянія, и къ отклоненію цѣлика на прицѣлѣ, соотвѣтственно дериации снарядовъ. Такія таблицы стрѣльбы, составляющія весьма неполное извлеченіе изъ таблицъ издаваемыхъ Артиллерійскимъ Отдѣленіемъ Техническаго Комитета, могутъ служить руководствомъ только при стрѣльбѣ съ судна, стоящаго на якорѣ, въ неподвижную цѣль и при тихой погодѣ.

Такъ какъ, при такихъ условіяхъ, стрѣльба на морѣ составляетъ весьма рѣдкое исключеніе, то употребляемыя на флотѣ таблицы стрѣльбы не могутъ служить руководствомъ для производства мѣткой стрѣльбы изъ нарѣзныхъ орудій потому, что онѣ не содержатъ въ себѣ никакихъ данныхъ для введенія поправокъ въ установкѣ прицѣла въ зависимости какъ отъ хода судна, съ котораго производится

стрѣльба, такъ и отъ передвиженія цѣли, вліянія вѣтра и проч.

На основаніи вышеизложеннаго, Артиллерійское Отдѣленіе Морскаго Техническаго Комитета, въ журналѣ своемъ сего года № 14, положило: принятые нынѣ на судахъ таблицы стрѣльбы вывести изъ употребленія, какъ совершенно негодныя, и на будущее время руководствоваться при стрѣльбѣ изъ орудій исключительно таблицами издаваемыми или указанными Артиллерійскимъ Отдѣленіемъ Техническаго Комитета.

Заключеніе это Управляющій Морскимъ Министерствомъ извоилъ утвердить, о чемъ Артиллерійское Отдѣленіе объявляетъ по Морскому вѣдомству, для руководства.

Подписали: Предсѣдатель Отдѣленія *Шварцъ* и Дѣлопроизводитель *Кремковъ*.

П Р И К А З Ъ

Управляющаго Морскимъ Министерствомъ.

Въ С.-Петербурѣ, Декабря 11 дня 1880 года, № 126.

Предписываю принять къ руководству въ Морскомъ вѣдомствѣ, прилагаемое при семъ описаніе устройства, хранения и употребленія спасательныхъ ракетъ Николаевскаго ракетнаго завода, составленное при Артиллерійскомъ Отдѣленіи Морскаго Техническаго Комитета.

Для ознакомленія судовыхъ командъ съ правилами и пріемами, которые слѣдуетъ соблюдать во время установленія сообщенія судна съ берегомъ, посредствомъ перебрасыванія спасательныхъ концовъ ракетами, предлагаю, въ теченіи кампаніи, производить хотя одно полное ученіе, при чемъ условія, при которыхъ производилось ученіе и результаты, вносить въ особый журналъ, составленный по прилагаемой при семъ формѣ. Журналы эти, по окончаніи кампаніи, доставлять въ Артиллерійское Отдѣленіе Морскаго Техническаго Комитета.

Подписаль: Свиты ЕГО ВЕЛИЧЕСТВА Контръ-Адмираль *А. Пещуровъ.*

По Артиллерійскому Отдѣленію Морскаго Техническаго Комитета.

О П И С А Н І Е

устройства, храненія и употребленія спасательныхъ ракетъ, отпускаемымъ на суда флота.

С П И С О КЪ

принадлежностей, необходимыхъ къ отпуску на суда, для спасательныхъ ракетъ Николаевскаго ракетнаго завода.

- 1) Станокъ фиг. 1
- 2) Пружинный ударникъ фиг. 4
- 3) Пальникъ или щипцы фиг. 5
- 4) Палительная свѣча.
- 5) Квадрантъ фиг. 6
- 6) Ключъ для сборки и разборки станка фиг. 7.
- 7) Пять ракетныхъ линий съ цѣпочками, изъ коихъ три должны быть вытянуты, уложены въ три ящички (фиг. 9) и вполнѣ приготовлены, какъ указано ниже.
- 8) Лееръ 3-хъ дюйм., манильскаго троса въ 300 саж. длиною фиг. 10 а.
- 9) Оттяжка въ 1½ дюйм., манильскаго троса, обратнаго спуска, длиною въ 600 саж. съ одношхивнымъ блокомъ, со свитнемъ длиною въ 2 сажени фиг. 10 в.
- 10) Спасательный кругъ (стуль) со стропкою и брюками, въ которомъ помѣщается спасаемый, фиг. 10 с.
- 11) Особенно сдѣланный передвижной блокъ, съ двумя шхивами фиг. 11.
- 12) Пять переговорныхъ дощечекъ.

А. Описание ракетъ и ихъ принадлежности.

Ракета,
фиг. 2.

Спасательная ракета, Николаевского ракетнаго завода, состоитъ изъ желѣзной гильзы А, длиною 2 ф. 1 $\frac{1}{2}$ дюйм., діаметромъ 3 дюйм., наполненной ракетнымъ составомъ, въ которомъ имѣются, по оси, двѣ коническія пустоты, обращенныя большими основаніями къ низу и раздѣленныя между собою глухимъ составомъ. Нижній конецъ гильзы закрывается желѣзнымъ поддономъ (а). Поддонъ состоитъ изъ двухъ кружковъ; внутренній, прилегающій къ ракетному составу, кружокъ, имѣетъ одно центральное отверстіе, а въ наружномъ, — вокругъ центрального, расположено еще шесть отверстій. Центральное отверстіе во внутреннемъ и шесть боковыхъ отверстій въ наружномъ кружкѣ, служатъ для прохожденія пламени ракетнаго состава, а центральное отверстіе наружнаго кружка имѣетъ винтовую наръзку, для ввинчиванія ракетнаго хвоста.

На нижній кружокъ поддона съ наружной стороны, наложенъ напковый кружокъ, съ вырѣзомъ, для хвостоваго винта, и конецъ гильзы прикрытъ пластыремъ.

Въ верхнемъ концѣ гильзы имѣется также желѣзный поддонъ (б), прикрѣпленный къ стѣнкамъ гильзы 6-ю винтами; въ центрѣ этого поддона расположено наръзанное отверстіе, въ которое ввинченъ стержень (в); на стержень надѣтъ чугуный полупаръ (г), удерживаемый на немъ гайкою.

Ракетный
хвостъ, фиг. 3

Ракетный хвостъ, березоваго дерева, имѣетъ форму усѣченного конуса, съ округленнымъ заднимъ концомъ; длина его 2 ф. 5 д., а діаметръ въ заднемъ концѣ $2^{13}/_{16}$ д., въ переднемъ $1^5}/_{16}$ дюйм.; хвостъ въ верхней своей части, нѣсколько отступя отъ передняго конца, обшить желѣзомъ на длину $1^1}/_{2}$ фут., для предохраненія его отъ дѣйствія ракетнаго пламени; на эту обшивку надѣтъ желѣзный колпакъ (д) съ винтомъ, который ввинчивается въ поддонъ ракетной гильзы. Колпакъ удерживается на хвостѣ двумя шурупами. Къ заднему концу хвоста прикрѣпленъ, двумя винтами, желѣзный крючекъ (е) съ пружинкою, которымъ ракета при спускѣ захватываетъ за кольцо линя.

Ракетный
спускъ, фиг. 1

Ракетный спускъ состоитъ изъ трубы А, имѣющей въ разрѣзѣ форму квадрата, сторона котораго $3^{13}/_{16}$ дюйм. Труба согнута изъ $1}/_{16}$ дюймоваго желѣзнаго листа и имѣетъ длину 4 ф. $5^1}/_{4}$ д.; края трубы отогнуты внизъ и образуютъ прорѣзъ (а) шириною $1}/_{2}$ дюйм., для прохожденія по ней хвостоваго крючка при спускѣ ракеты. Труба скрѣплена 4-мя желѣзными, поперечными обоймами, изъ которыхъ задняя (б) обхватываетъ трубу вокругъ и въ нее упирается крючекъ хвоста; при помѣщеніи ракеты на спускъ, передняя обойма образуетъ снизу цилиндрическую трубку (в), съ прорѣзами соответствующими прорѣзамъ трубы; на эту трубку, при спускѣ ракеты, надѣвается кольцо отъ линя. Въ обоихъ верхнихъ граняхъ трубы, сдѣланы прорѣзы (г) для воспламененія ракеты при спускѣ.

Для наложенія трубы на треногу, къ срединѣ ея, съ обѣихъ сторонъ отогнутыхъ внизъ краевъ ея, придѣланы мѣдныя планки (В), которыми она соединяется посредствомъ болта съ мѣдною стойкою (В); лѣвая планка имѣетъ дугу съ дѣленіями (Г), а на лѣвой щекѣ стойки помѣщенъ указатель (Д). Труба удерживается, въ требуемомъ положеніи, нажимнымъ винтомъ, расположеннымъ въ правой щекѣ стойки (В). Стойка оканчивается штыремъ, который входитъ въ гнѣздо мѣдной матки (Е) треноги; на этомъ штырѣ, труба вращается въ горизонтальной плоскости и удерживается въ требуемомъ направленіи, нажимнымъ винтомъ. Къ маткѣ, помощію болтиковъ съ гайками, прикрѣплены три деревянные ножки (Ж) имѣющія вверху оковку, а снизу—заостренные наконечники.

Пружинный ударникъ,
фиг. 4

Пружинный ударникъ служитъ для воспламененія палительной свѣчи; онъ состоитъ изъ деревянной рукоятки, къ которой прикрѣпленъ мѣдный цилиндръ съ вставленною въ него стальною иглою на пружинѣ; приспособленіе для взвода и спуска сдѣлано сбоку.

Пальникъ
или щипцы,
фиг. 5

Пальникъ состоитъ изъ деревянной рукоятки, къ которой на шарнерѣ, придѣланы щипцы; въ щипцы эти, помощію винта, зажимается палительная свѣча.

Палительная свѣча.

Палительная свѣча, употребляемая для зажиганія ракеты, состоитъ изъ бумажной гильзы, длиною 1 дюймъ, діаметромъ 0,625 дюйм., набитой горючимъ составомъ; съ открытаго конца составъ прикрытъ ударною лепешкою.

Квадрантъ, Для придаванія ракетъ требуемаго угла
 фиг. 6 возвышенія, служитъ мѣдный квадрантъ
 съ ватерпасомъ.

Ключь, фиг. 7 Какъ необходимая принадлежность къ
 ракетамъ, отпускается желѣзный ключь,
 для отвинчиванія и завинчиванія гаекъ у
 ракетнаго спуска.

Ракетный Ракетные лини дѣлаются обыкновенно
 линь, фиг. 8 слабого спуска, изъ пеньки сѣчки, выче-
 ска которой производится какъ для лагъ-
 линя, согласно Штата 1840 года.

При приѣмѣ этихъ линей, одна сажень
 (6 футовой мѣры) должна выдержать въ
 теченіи сутокъ тяжесть не менѣе 30 пу-
 довъ. Толщина линя $\frac{7}{8}$ дюйма, длина
 350 сажень (сплеснены тремя сплеснями
 въ разгонъ). Общій вѣсъ отъ 1 пуда 20
 фунт. до 1 пуда 30 фунтовъ.

Конецъ линя приплетенъ къ коушу
 проволочнаго троса (а), толщиною $\frac{3}{16}$ д.
 и длиною 8 ф. 3 д., свитаго изъ 8-ми
 отоженныхъ проволокъ; тросъ оканчи-
 вается кольцомъ (в), надѣваемымъ на
 трубку спуска. Въ настоящее время,
 признается болѣе удобнымъ, приплести-
 вать линь, къ тонкой цѣпи длиною въ
 9 футъ, съ кольцомъ для надѣванія на
 трубку спуска. Ракетный линь, составляя
 главное и первое средство сообщенія
 погибающаго судна съ берегомъ, требуетъ
 особенно тщательнаго ухода и вниманія
 при укладкѣ и сбереженіи.

При полученіи новыхъ линей, ихъ
 слѣдуетъ, еще до начала кампаніи, вы-
 мочить и слегка вытянуть, тщательно
 развернуть, чтобы они не были круты,

и нѣсколько разъ надѣвать на колышки и снимать, для приданія линю должной гибкости и мягкости, составляющихъ главнѣйшее достоинство линя, такъ какъ ежели онъ крутъ и грубъ на ощупь, то, при высучиваніи его изъ ящика, будетъ захлестываться и рваться.

Въ ясную погоду лини слѣдуетъ снимать съ колышковъ, провѣтривать и осматривать, чтобы они не были перерѣзаны, потерты или не отопрѣли отъ сырости.

Если окажутся порванные пряди, то слѣдуетъ разрѣзать лить и очистить, сплеснить возможно ровнѣе и мягче, чтобы, при спускѣ его, въ этомъ мѣстѣ не образовалось узла или петли. Осмотръ этотъ необходимо дѣлать разъ въ мѣсяць.

Послѣ cadaго спуска ракетъ, употреблявшіеся лини слѣдуетъ прежде хорошенько осмотрѣть, обмыть, если они грязны, и высушить, а потомъ уже надѣвать на колышки.

Вообще гладкость линя весьма важна для удачнаго полета ракеты, такъ какъ мохнатый лить, представляя болѣе сопротивленія воздуху, значительно сокращаетъ дальность полета ракеты, въ особенности при вѣтрѣ. На этомъ основаніи, измочаленный или обтершійся, обтрепанный лить долженъ, немедленно, быть замѣненъ другимъ.

Такъ какъ ракетный лить играетъ самую важную роль при устройствѣ сообщенія погибающаго судна съ берегомъ, и есть единственная надежда спасенія для его экипажа, то нельзя не требовать са-

мага тщательнаго и внимательнаго наблюденія за нимъ.

Три изъ отпускаемыхъ на судно линей, должны быть постоянно уложены въ ящички (*) фиг. 9

Ящикъ состоитъ: 1) изъ собственно ящичка съ крышкою, въ которомъ хранится линь; въ днѣ ящичка по краямъ имѣются круглыя отверстія и 2) изъ рамы, на которой, въ мѣстахъ соотвѣствующихъ отверстіямъ дна ящичка, укрѣплены деревянные колышки того-же діаметра, какъ и отверстія въ днѣ, а высотой равные высотѣ ящичка. Рама съ колышками пристегивается къ ящичку, крючками и остается при немъ постоянно. Въ днѣ ящичка ввинчено кольцо, за которое закрѣпляется конецъ линя до укладки его; для носки ящичка, имѣются тросовыя стропки.

Чтобы уложить линь, открываютъ крышку ящичка и наматываютъ линь на колышки, какъ показано на чертежѣ (фиг. 9), наблюдая чтобы второй рядъ наматывался на крестъ первому, третій по направлению перваго, на крестъ второму и т. д.

Лееръ, фиг. 10 (а).

Лееръ состоитъ изъ 3 д. манильскаго троса; тросъ этотъ не тонетъ.

Оттяжка, фиг. 10 (б).

Оттяжка дѣлается также изъ манильскаго троса; обратный спускъ дается ей для того, чтобы она не крутилась и не путалась около леера, во время ихъ основы.

Оттяжка должна быть постоянно продѣта въ блокъ со свитнемъ.

(*) Длина ящичка 4 ф., ширина 1 ф. 2 $\frac{1}{2}$ дюйм. и высота 1 футъ.

Съ лееромъ и оттяжкой необходимо соблюдать тѣже предосторожности, что и съ линемъ, такъ какъ цѣлость ихъ, крѣпость и мягкость, служатъ важнымъ ручательствомъ въ безостановочномъ движеніи спасательнаго стула и успѣхѣ спасенія.

Назначеніе какъ леера и оттяжки, такъ и остальныхъ перечисленныхъ предметовъ ясно видны изъ помѣщеннаго ниже описанія употребленія ихъ.

Храненіе ракетъ и принадлежностей.

Ракеты должны отпускатся на суда обернутыми въ войлокъ и уложенными въ герметически закупоренныхъ *мѣдныхъ* ящикахъ, — безъ хвостовъ, по одной ракетѣ въ каждомъ. Ящики съ ракетами должно хранить на судахъ въ помѣщеніи, устраиваемомъ для храненія ружейныхъ и пистолетныхъ патроновъ, хвосты-же ракетъ слѣдуетъ хранить около этихъ помѣщеній.

Примѣчанія: 1) Означенное мѣсто для храненія ракетъ избрано въ тѣхъ видахъ, что въ случаѣ пожара на суднѣ, на помѣщеніе для патроновъ, равно какъ и на крѣпительную камеру, будетъ обращено особенное вниманіе, слѣдовательно, избраніемъ этого мѣста не увеличивается число пунктовъ на суднѣ, требующихъ, въ извѣстныхъ случаяхъ, исключительныхъ мѣръ предосторожности.

2) Желѣзную трубку хвоста, собственно нарѣзанную ея часть, которою хвостъ привинчивается къ ракетѣ, не слѣдуетъ окрашивать, а должно смазывать олеонафтомъ, марки ∇ , и кромѣ того, обвертывать тряпкою, пропитанною тѣмъ же нефтянымъ масломъ.

Если по какимъ-либо причинамъ ящикъ съ ракетою будетъ откупоренъ и особенно—снять пластырь съ нижняго конца ракеты, то такую ракету, не оставляя на храненіи продолжительное время, слѣдуетъ при первомъ удобномъ случаѣ спустить для практики.

Палительныя свѣчи, отпускаемыя въ особыхъ ящикахъ, должны храниться въ каютѣ Командира судна.

Пружинный ударникъ и щипцы должны лежать вмѣстѣ со свѣчами, въ томъ-же ящикѣ.

Ракетный станокъ съ привязаннымъ къ нему ключемъ, долженъ быть всегда подъ рукою, и потому лучшее мѣсто для храненія его есть верхняя палуба, подъ мостикомъ, или въ другомъ закрытомъ мѣстѣ.

Ящики съ минами необходимо также имѣть подъ рукою; въ сырую погоду, ихъ слѣдуетъ держать закрытыми.

Лееръ и *оттяжка* могутъ храниться въ трюмѣ, при чемъ передвижной блокъ слѣдуетъ держать постоянно привязаннымъ къ лееру.

Спасательный стулъ можетъ храниться, подобно пробковымъ кругамъ, на мостикѣ.

Употребленіе Ракетъ.

Для спуска ракетъ, станокъ устанавливается на палубѣ на свободномъ мѣстѣ, такъ чтобы снасти и рангоутъ не мѣшали полету ракеты съ линемъ. Двѣ переднія ножки треноги слѣдуетъ расположить по линіи перпендикулярной къ предполагаемому направленію полета ракеты и раздвинуть до нельзя, а заднюю установить, для большей устойчивости спуска, по направ-

ленію спусковой трубы и передвигать въ зависимости отъ величины крена судна. Для этой-же цѣли слѣдуетъ укрѣпить ножки станка, надавивъ ихъ нѣсколько въ палубу.

За тѣмъ даютъ окончательное направленіе спусковой трубѣ и закрѣпляютъ нижній зажимной винтъ.

Направленіе спусковой трубы, опредѣляющее направленіе полета ракеты, имѣетъ весьма важное значеніе и удача спуска вполнѣ зависитъ отъ опытности наблюдающаго за установкою; лицо это должно быть хорошо знакомо съ полетомъ ракетъ при различныхъ обстоятельствахъ.

Такъ, при вѣтрѣ съ правой стороны, на примѣръ, слѣдуетъ давать направленіе нѣсколько лѣвѣе предмета и сообразоваться съ силою вѣтра, въ виду того, что вѣтеръ, дѣйствуя на хвостъ ракеты и лить, уклоняетъ ихъ влѣво или подъ вѣтеръ, и этимъ поворачиваетъ голову ракеты вправо или на вѣтеръ.

По установкѣ трубы въ должномъ направленіи, ей даютъ необходимый уголъ возвышенія, и закрѣпляютъ боковой нажимный винтъ стойки.

По опытамъ, самый лучшій уголъ возвышенія, при которомъ достигается наибольшая дальность полета ракеты, при тихой погодѣ, есть 37 градусовъ.

Давая уголъ возвышенія необходимо обращать вниманіе на направленіе и силу вѣтра; при сильномъ, попутномъ, вѣтрѣ, на примѣръ, когда ракета обыкновенно поднимается выше, трубѣ слѣдуетъ

давать меньшій уголъ возвышенія; при противномъ вѣтрѣ, который поднимаемая лѣнь, заставляетъ ракету склоняться головою къ низу, слѣдуетъ давать большій уголъ возвышенія.

Нѣтъ сомнѣнія также, что уголъ возвышенія долженъ измѣняться и смотря по разстоянію до берега и высотѣ его. Если, напримѣръ, берегъ низменъ и разстояніе до него не велико, то уголъ можно уменьшить, если же берегъ высокъ, то увеличить его, не уклоняясь однако же много отъ предѣльнаго угла и помня что при 37° возвышенія, при обыкновенномъ тихомъ состояніи погоды, дальность полета ракеты бываетъ отъ 250 до 275 сажень. Дуга трубы, раздѣленная на градусы, можетъ быть употребляема только тогда, когда станокъ ставится на совершенно ровной и горизонтальной плоскости, и потому уголъ возвышенія трубы полезно повѣрять квадрантомъ.

Спускъ. По установкѣ станка, съ поддона ракеты срѣзаютъ ножомъ пластырь или флясть, чтобы открыть отверстія черезъ которыя сообщается огонь составу, ввинчиваютъ хвостъ въ ракету и вставляютъ ее въ трубу, наблюдая чтобы крючекъ на хвостѣ шелъ по щели или жолобу трубы.

Ракету досылаютъ до самаго конца, чтобы крючекъ хвоста уперся въ желѣзную обойму, находящуюся въ заднемъ концѣ трубы, а отверстія въ поддонѣ, приходились-бы противъ прорѣзей сдѣланныхъ съ боку. За тѣмъ на цилиндрическую трубку, выступающую отъ перед-

ного конца трубы, надѣвается кольцо, припесненное къ ракетному линю.

Ящикъ съ линемъ устанавливается нѣсколько впереди и футахъ въ 10 или 12 съ навѣтренной стороны станка, для того, чтобы уменьшить отклоненіе линя подъ вѣтеръ, а слѣдовательно и уклоненіе ракеты въ сторону.

За тѣмъ снимаютъ ящикъ съ рамы съ колышками, которую и относятъ въ сторону, ящикъ-же съ линемъ устанавливаютъ на палубѣ нѣсколько наклонно къ той сторонѣ, куда должна летѣть ракета, (подкладывая подъ противоположную сторону влинь) чтобы линь выбѣгая за ракетой изъ ящика, не терся и не зацѣплялся за стѣнки (*).

Часть линя, ближайшую къ ракетѣ, полезно смочить водою, чтобы избѣжать возможности опаливанія его огнемъ ракеты.

Въ пальникъ или щипцы вставляется палительная свѣча, заготовкой внаружу. Къ составу приставляется ударникъ или игольчатый замокъ, при спускѣ пружины котораго игла зажигаетъ свѣчу; тогда, чрезъ отверстіе спусковой трубы, приставляютъ свѣчу къ отверстіямъ ракетнаго поддона.

Ракета, вылетая изъ трубы, крючкомъ хвоста подхватываетъ кольцо и выбираетъ за собою линь.

(*) Когда ракета бросается съ берега, гдѣ мѣсто позволяет, то всегда 10 или 15 саж. линя предсрительно, выбирается изъ ящика и укладывается передъ станкомъ правильными и широкими вигзагами, чтобы при взлетѣ ракеты его не рвануло и не захлестнуло петлей. На палубѣ судна эта предосторожность, по недостатку свободнаго мѣста, невозможна.

Во время сообщенія огня ракетъ, зажигающій долженъ становиться съ боку и на вѣтрѣ, но отнюдь не сзади прибора.

Сообщеніе огня составу ракеты можетъ быть сдѣлано также помощію простаго фитиля, но палительная свѣча не боится вѣтра и дожда и потому предпочтительнѣе его.

Мокрый или загрязненный линь, въ случаѣ неудачнаго перваго спуска ракеты, лучше тотчасъ же замѣнить другимъ, такъ какъ при намокшемъ линѣ, трудно рассчитывать на вѣрность полета ракеты.

Поданіе помощи.

Устройство сообщенія между кораблемъ, терпящимъ бѣдствіе и берегомъ производится слѣдующимъ образомъ:

Фиг. 10.

1) Когда линь будетъ брошенъ, то люди схватившіе его на берегу, должны дать объ этомъ знать на судно, днемъ маханіемъ шапкой, платкомъ или рукою, а ночью сжиганіемъ фалшфейера, ракетой, выстрѣломъ или просто фонаремъ.

2) Увидѣвъ этотъ сигналъ, слѣдуетъ оставшійся на суднѣ конецъ линя прихватить надежно къ оттяжкѣ, и сдѣлать такой-же сигналъ на берегъ, чтобы оттуда выбирали линь.

Въ это время блокъ со свитнемъ, въ который продѣта оттяжка, привязываютъ къ мачтѣ, сколько можно выше, а если мачты потеряны, то къ самой высокой и прочной части судна и очищаютъ от-

тяжку, чтобы она ходили въ блокѣ совершенно чисто.

3) За тѣмъ, къ одному изъ ходовыхъ концовъ оттяжки, прихватываютъ конецъ леера, къ которому должна быть привязана дощечка съ слѣдующею надписью, сдѣланною бѣлою масляною краскою по черному полю:

„Закрѣпите этотъ лееръ за дерево или гдѣ сочтете за лучшее, возможно выше. Все чтобы было чисто. Лопаря оттяжки должны быть разнесены одинъ отъ другаго возможно далье. Сдѣлайте сигналъ на судно“.

На другой сторонѣ этой дощечки должно быть написано по англійски:

„Make that hawser fast to the tree or to the best place you can find, well up; see all clear.

The parts of the whip line should be kept as far apart as possible. Show signal to the ship.

Полезно имѣть еще одинъ экземпляръ дощечки съ французскою надписью:

„Amarrez cette aussiere le plus haut possible sur un arbre ou l'endroit le plus favorable. Voyez que rien n'engage et que les bouts de la corde soient separées autant que possible. Faites signal au vaisseau“.

4) Когда на берегу исполнять то, что требуется, и сдѣлаютъ сигналъ, то лееръ, продѣтый предварительно въ передвижной блокъ, привязываютъ концомъ къ мачтѣ на полтора фута выше свитня блока оттяжки и вытягиваютъ въ тугую.

5) За тѣмъ къ стропкѣ передвижнаго блока привязываютъ спасательный стулъ и лопарь оттяжки, подаютъ стулъ за бортъ,

сажаютъ въ него одного или двухъ человѣкъ и дѣлаютъ сигналъ на берегъ, гдѣ начинаютъ тянуть оттяжку.

Такимъ образомъ устраивается передача людей на берегъ до послѣдняго человѣка.

Примѣчанія: Можетъ случиться однако, что обстоятельства не позволятъ сдѣлать этотъ маневръ такъ, какъ онъ описанъ здѣсь, на примѣръ:

1) Если корабль сильно качаетъ, то нельзя ни закрѣпить леера, ни вытягивать его въ тугую, а слѣдуетъ держать на рукахъ, и соображаясь съ движеніями судна, то потравливать его, то выбирать.

2) Бываютъ и такіе случаи, когда судно готово разбиться и важна каждая минута. Тогда, чтобы не терять времени на основу леера, спасательный стулъ передается помощью одной оттяжки, при чемъ стулъ, съ посаженнымъ въ него человѣкомъ, спускается прямо на воду и дѣлается плавучимъ.

3) Въ иныхъ случаяхъ можно, продѣвъ оттяжку въ коушъ, ввязанный въ стропъ спасательнаго стула, концы ея прихватить въ стропкамъ, имѣющимся на обручѣ стула, и передавать спасаемыхъ, какъ показано на рисунокѣ (фиг. 12), при чемъ таже оттяжка играетъ роль и леера.

Описанный маневръ долженъ дѣлаться тогда, когда требуется передача всѣхъ спасательныхъ принадлежностей съ терпящаго крушенія судна на берегъ.

Въ томъ же случаѣ, когда крушеніе произошло около спасательной станціи, снабженной ракетами и имѣющей всѣ необходимыя принадлежности, то маневръ этотъ дѣлается иначе. Ниже помѣщены правила, которымъ слѣдуютъ всѣ спасательныя станціи, снабженныя ракетами.

Помѣщеніе ихъ здѣсь необходимо потому, что знакомство съ ними должно быть обязательно для всякаго судна, во избѣжаніе возможныхъ недоразумѣній, которыя могутъ повести къ гибели людей.

Извлеченіе изъ инструкціи ракетнымъ станціямъ, Общества подаванія помощи при кораблекрушеніяхъ, состоящаго подъ Августѣйшимъ покровительствомъ ГОСУДАРЫНИ ЦЕСАРЕВНЫ.

1) Когда линь будетъ брошенъ черезъ судно и будетъ находиться въ рукахъ его команды, должно дать знать объ этомъ на берегъ, маханіемъ шляпою, рукою, флагомъ или платкомъ, ночью-же сигнальной ракетой, сжиганіемъ фалшфейера, выстрѣломъ изъ пушки или, по крайней мѣрѣ, показывая на короткое время и потомъ скрывая, огонь въ фонарѣ.

2) Когда этотъ сигналъ увидятъ на берегу, береговой конецъ лinya крѣпятъ за оттяжку, въ разстояніи двухъ сажень отъ ея блока со свитнемъ, *прихвативъ* линь за оба лопаря оттяжки и дѣлаютъ такой же сигналъ на судно, чтобы оттуда выбирали линь.

Вмѣстѣ съ тѣмъ къ оттяжкѣ привязываютъ переговорную дощечку № 1, со слѣдующею надписью, сдѣланною бѣлою масляною краскою по черному полю.

„Привяжите свитень блока къ мачтѣ повыше. Если мачты потеряны, то гдѣ сочтете за лучшее. Отвяжите ракетный линь, осмотрите лопарь, чтобы ходилъ чисто въ блокъ, подайте сигналъ на берегъ“.

На другой сторонѣ той-же дощечки пишется по англійски:

„Make the tail of the block fast to the lower mast, well up. If masts are goue, then to the best place you can find. Cast off rocket line. See that the rope in the block runs free and show signal to the shore“.

Полезно имѣть еще одинъ экземпляръ дощечки съ французскою надписью, на случай надобности:

„Fouettez la poulie le plus haut possible sur le bas-mât ou l'endroit le plus favorable si les bas-mât sont perdus. Détachez la ligne, voyez que la corde coure facilement dans la poulie et faites signal au rivage“.

3) Когда то, что выражено на дощечкѣ исполнено и сигналъ сдѣланъ, тогда на берегу берутъ на руки одинъ конецъ оттяжки, привязавъ предварительно другой конецъ къ лееру въ двухъ или трехъ саженьяхъ отъ его конца (оставивъ конецъ свободнымъ) и тянуть оттяжку, передавая при ея помощи лееръ на судно.

Къ лееру должна быть привязана одна изъ дощечекъ № 2 съ надписью:

Закрипите этотъ лееръ, около двухъ футовъ выше блока со свитнемъ. Все чтобы было чисто; оттяжки чтобы ходила свободно въ блокъ и дайте сигналъ на берегъ.

„Make that hawser fast about two feet above the tail block. See all clear and that the rope in the block runs free, and show signal to the shore“.

Или по французски:

„Amarrez cette aussière à deux pieds environ au dessus de la poulie. Voyez que rien n'engage et que la corde coure facilement dans la poulie, puis faites signal au rivage“.

4) Принявъ конецъ леера, судовая команда закрѣпляетъ его, какъ указано на дощечкѣ, и когда это будетъ сдѣлано, и оттяжка отвязана отъ леера, дѣлается, какъ прежде, сигналъ на берегъ.

5) Замѣтивъ этотъ сигналъ береговая команда, помощію талей, вытягиваетъ лееръ, который предварительно продѣвается въ передвижной блокъ спасательнаго стула. Когда лееръ вытянутъ, то къ шейкѣ блока привязываютъ (выбленочнымъ узломъ) оттяжку, помощію которой, назначенные для сего на берегу люди, передвигаютъ стулъ къ кораблю. Когда стулъ будетъ у борта, въ него сажаютъ одного или, если обстоятельства позволяютъ, двухъ человѣкъ, и дѣлаютъ сигналъ на берегъ для того, чтобы стулъ перетягивали обратно.

Чтобы избѣжать закручиванія оттяжки, концы ея разносятся на берегу въ разныя стороны, возможно далѣе одинъ отъ другаго.

Если длина оттяжки позволяетъ, то концы ея на время дѣйствія, могутъ быть и сплеснены, дабы сдѣлать ее непрерывною, но при этомъ ее, всетаки, слѣдуетъ разносить, чтобы она не закрутилась.

Приведенныя при описаніи перваго маневра примѣчанія, вполне примѣнимы и при этомъ маневрѣ и не приводятся здѣсь, только для избѣжанія повтореній.

Предсѣдатель Артиллерійскаго Отдѣленія Морскаго Техническаго Комитета, Вице-Адмиралъ
Шварцъ.

Дѣлопроизводитель *Кремковъ.*

Ж У Р Н А Л Ъ

Ученій съ спасательными ракетами, произведенныхъ на
во время кампаніи 18 года. Для ученія употре-
блялась ракета заготовки 18 года.

Мѣсяць, чис- ло и часть производства ученія.	Расстояніе до берега.	Уголъ возвышенія,	На сколько ракета угло- нилась въ сто- рону отъ пред- мета, въ кото- рой была на- правлена.		Дальность полета ракеты въ сажняхъ 6 фут. мѣры.	Сколько высушило линя.	Замѣчанія, относительно силы и напра- вленія вѣтра. во время спу- ска ракеты. Замѣчанія и наблюденія вообще.
			Въ право.	Въ лѣво.			
Журналъ долженъ быть скрѣпленъ подписью Команди- ра суда.							

Предсѣдатель Артиллерійскаго Отдѣленія Морскаго Техни-
ческаго Комитета, Вице-Адмиралъ *Шварцъ*.

Дѣлопроизводитель *Кремковъ*.

Фиг. 1.

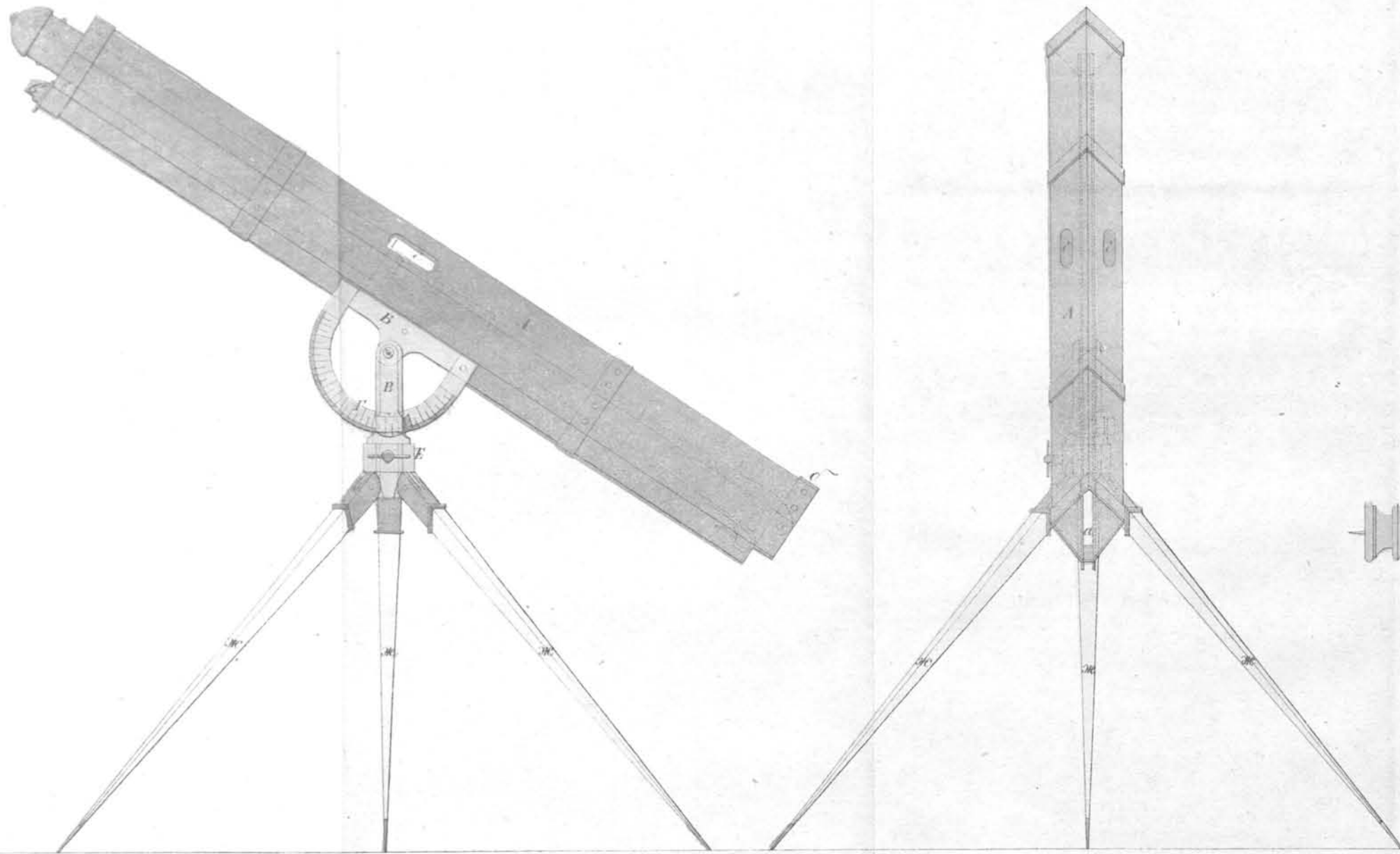

Фиг. 2.

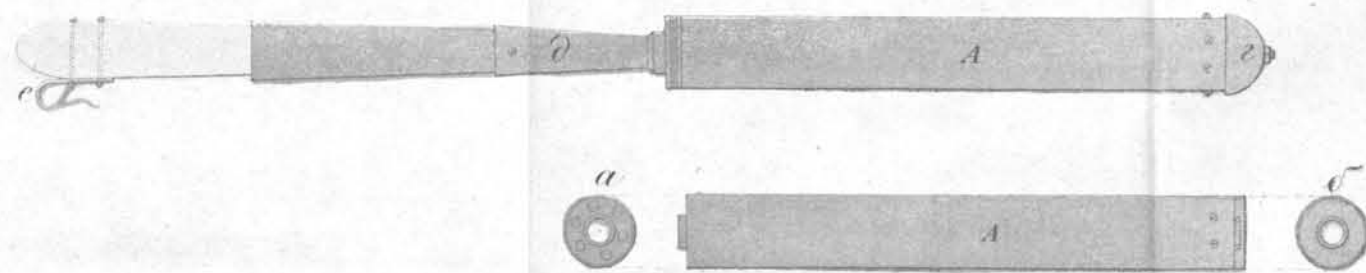

Фиг. 3.



Фиг. 4.

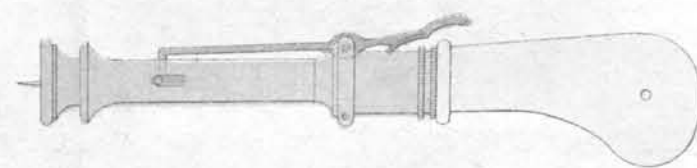

Фиг. 5.

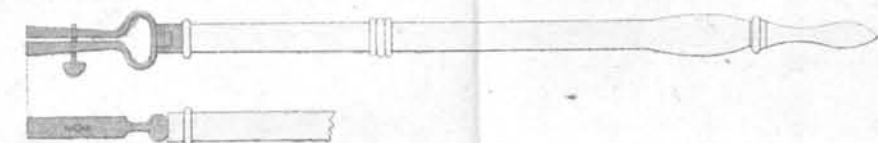

Фиг. 6.

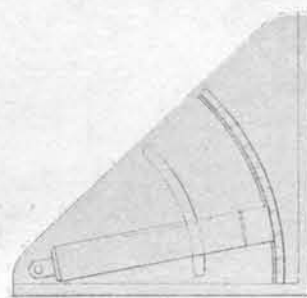

Фиг. 7.

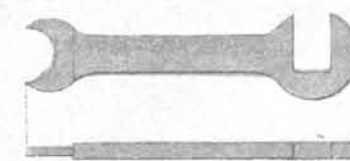

Фиг. 8.

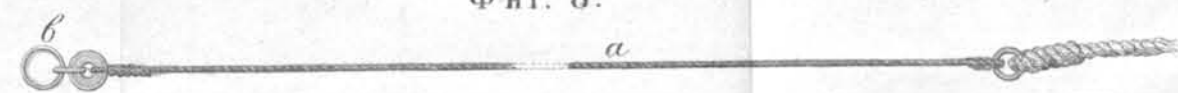

Фиг. 9.

Къ фиг. 1.

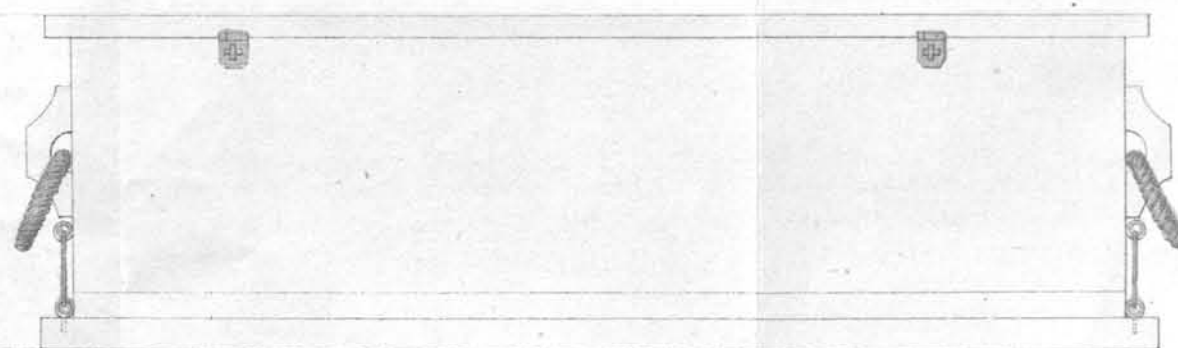
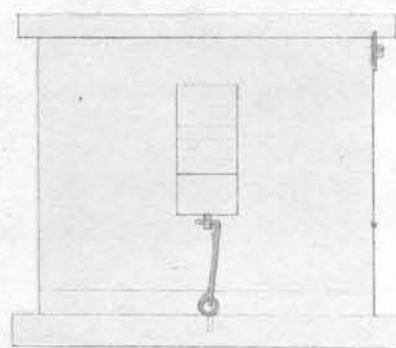
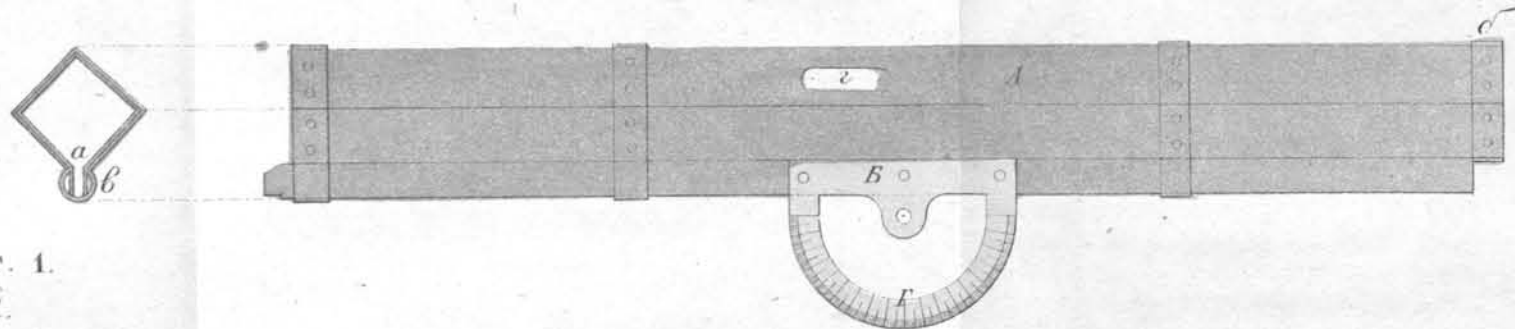

Къ фиг. 1.
№ 1.

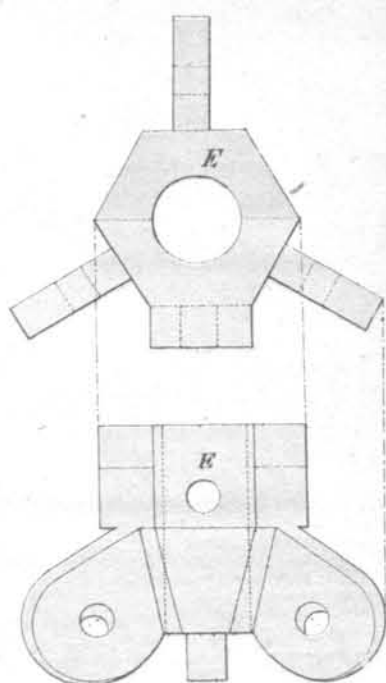

Къ фиг. 1.
№ 2.

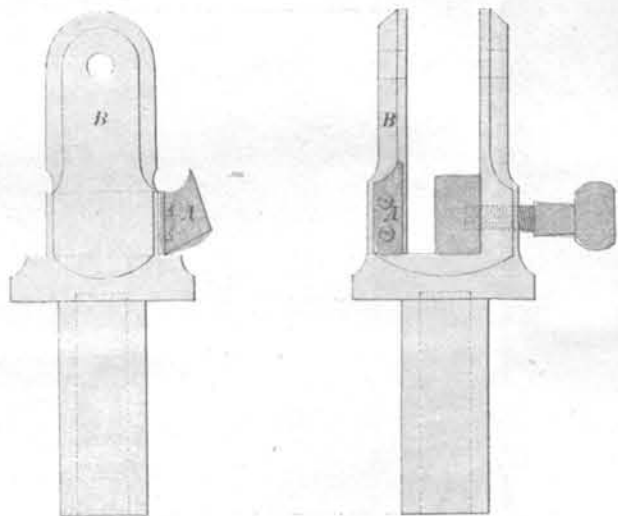

Къ фиг. 1.
№ 3.

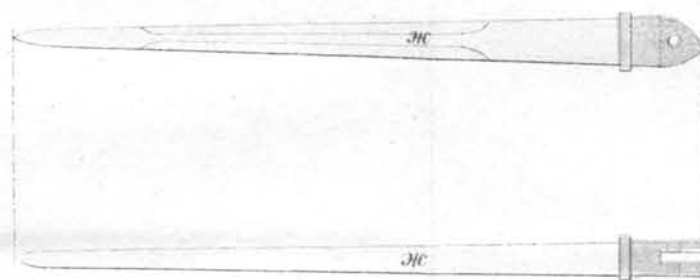

Масштабъ для фиг. 12, 3, 5, 6, 7, 8, 9, № 3.



Масштабъ для фиг. 4, № 1, № 2.



1 футъ

Фиг. 10.

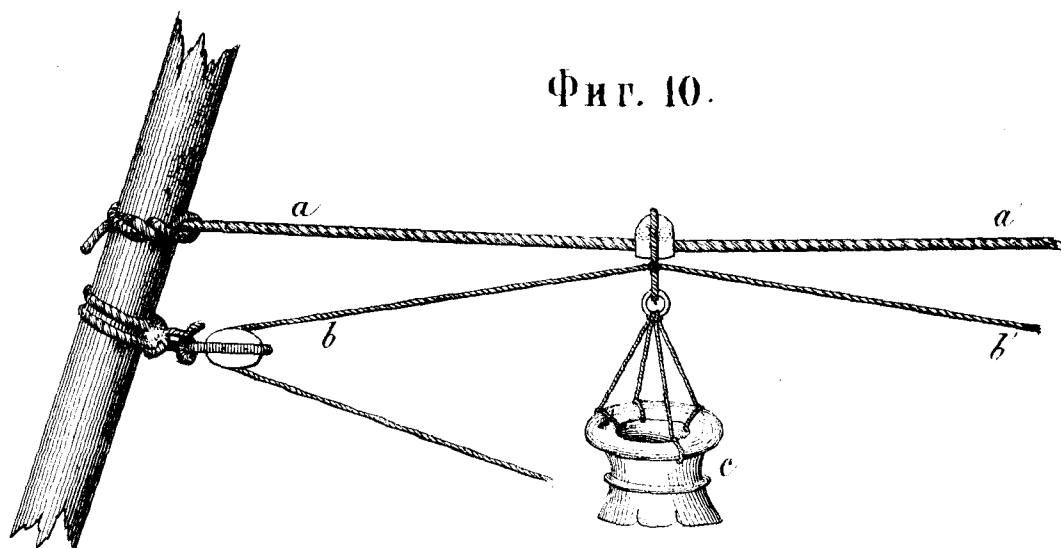

Фиг. 12.

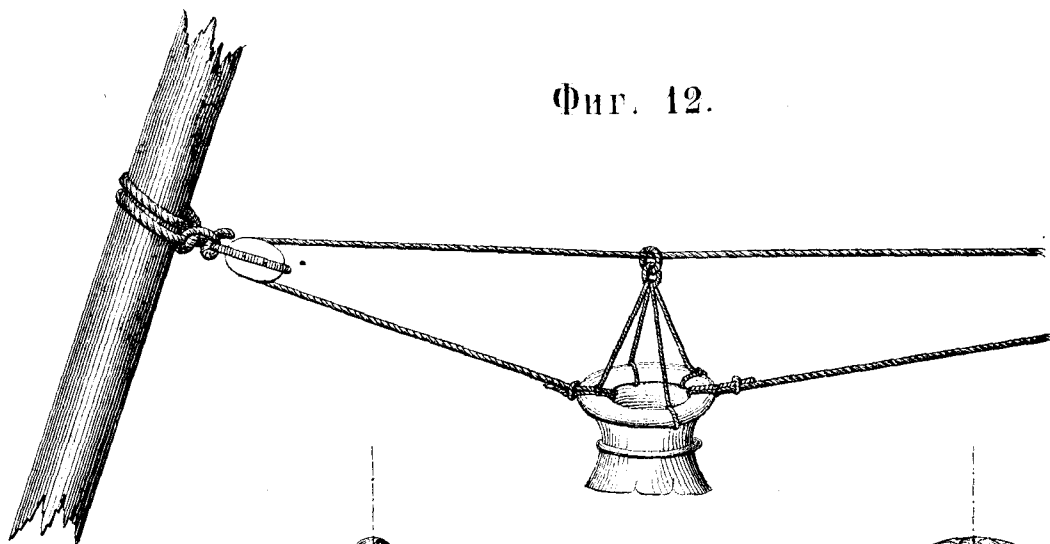

Фиг. 11.

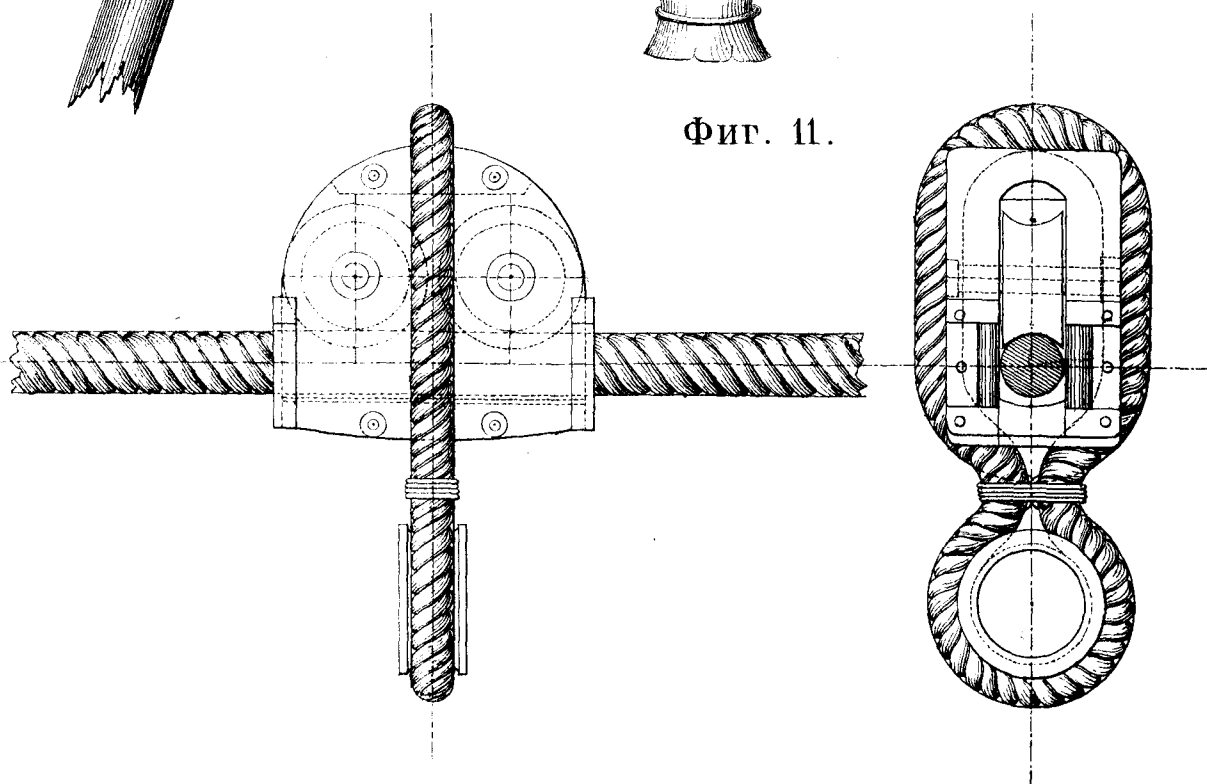

ПОСТАНОВЛЕНІЯ ОТНОСЯЩІЯСЯ КЪ 5-Й ЧАСТИ СОБРАНІЯ,
ПОМѢЩЕННЫЯ ВЪ ДРУГИХЪ ЕГО ЧАСТЯХЪ.

1	Объ обязанностяхъ портовыхъ окулистовъ по осмотру судовъ и по наблюденію за изслѣдованіемъ зрѣнія нижнихъ чиновъ.	<i>Часть 1-я, № 4.</i> Прик. Упр. М. М. 11 Сентября № 102.
2	Инструкція о правахъ и обязанностяхъ Завѣдующаго Минною частью во флотѣ.	<i>Часть 4-я, № 31.</i> Прик. Е. И. В. Ген-Адм. 29 Февраля № 25.
3	О назначеніи минныхъ офицеровъ въ флагманскіе штабы и въ штабъ Начальника миннаго отряда.	<i>Часть 4-я, № 55.</i> Прик. Е. И. В. Ген-Адм. 26 Января № 12.
4	О зачетѣ морскихъ кампаній офицерамъ служащимъ на миноскахъ.	<i>Часть 4-я, № 60.</i> Прик. Упр. М. М. 31 Октября № 115.
5	Правила судоходства по Керчь-Еникальскому каналу.	<i>Часть 7-я, № 121.</i> Цирк. Гидр. Д-та 29 Октября № 95.
6	Дополненіе къ правиламъ обращенія съ судовыми минами и минными приспособленіями.	<i>Часть 9-я, № 130.</i> Цирк. Зав. Мин. част. 1 Юня № 2.
7	Объ употребленіи для практическихъ ученій бросательныхъ минъ заряженныхъ пескомъ.	<i>Часть 9-я, № 133.</i> Цирк. Зав. Мин. част. 1 Юля № 4.
8	Дополненіе къ правиламъ о храненіи минъ Уайтхеда и объ обращеніи съ ними.	<i>Часть 9-я, № 135.</i> Цирк. Зав. Мин. част. 20 Юля № 6.
9	Инструкція объ электрическомъ освѣщеніи на судахъ и шлюпкахъ, — Вѣдомость предметамъ отпускаемымъ для этого освѣщенія. — Обязанности завѣдывающаго этимъ освѣщеніемъ.	<i>Часть 9-я, № 136.</i> Цирк. Зав. Мин. част. 27 Августа № 8.

- | | | |
|----|---|--|
| 10 | Правила для предупрежденія несчастныхъ случаевъ при обращеніи съ электро-освѣтительными аппаратами. | <i>Часть 9-я, № 137.</i>
Цирк. Зав. Мин. част.
30 Октября № 9. |
| 11 | О проводкѣ на судахъ проводниковъ электрическаго освѣщенія | <i>- Часть 9-я, № 138.</i>
Цирк. Зав. Мин. част.
1 Декабря № 10. |
| 12 | Новые правила для предупрежденія столкновенія судовъ въ морѣ. | <i>Часть 18-я, № 191.</i>
Прик. Е. И. В. Ген-Адм.
23 Февраля № 23. |
| 13 | Объ отсрочкѣ дѣйствія ст. 10 этихъ правилъ. | <i>Часть 18-я, № 192.</i>
Прик. Е. И. В. Генер-Адм.
7 Іюня № 68. |
| 14 | Объ измѣненіи трактата для прекращенія торго неграми. | <i>Часть 18-я, № 198.</i>
Цирк. Инсп. Д-та
4 Февраля № 12. |
| 15 | О карантинныхъ мѣрахъ въ Нидерландской Индіи. | <i>Часть 18-я №, 199.</i>
Цирк. Инсп. Д-та
9 Января № 4. |

ЧАСТЬ 6-я.

УСТАВЪ БЕРЕГОВОЙ СЛУЖБЫ.

1) *Уставъ береговой службы для флота.*

П Р И К А З Ъ
ЕГО ИМПЕРАТОРСКАГО ВЫСОЧЕСТВА
ГЕНЕРАЛЬ-АДМИРАЛА.

Въ С.-Петербургѣ, Января 5 дня 1880 года, № 3.

Въ дополненіе Устава береговой службы для Флота, предписываю принять къ руководству въ Морскихъ командахъ, объявленныя прилагаемымъ приказомъ по Военному вѣдомству, измѣненія строевой службы въ пѣхотѣ.

Подписаль: Генераль-Адмираль **КОНСТАНТИНЪ.**

По Инспекторскому Департаменту.

П Р И К А З Ъ

по

ВОЕННОМУ ВѢДОМСТВУ.

Брестъ-Литовскъ. Апрѣля 12 дня 1877 года.

№ 128.

ГОСУДАРЬ ИМПЕРАТОРЪ Высочайше повелѣть соизволилъ:

1. Въ видахъ согласованія наименованія подраздѣленій роты, эскадрона и батареи, впредь называть существующія въ пѣхотѣ: взводъ *полуротою* а полувзводъ—*взводомъ*; въ батареяхъ же пѣшей артиллеріи существующій дивизионъ именовать *полубатареєю*.

2. При военномъ составѣ пѣхотныхъ частей, для облегченія управленія отдѣленіями въ бою и по внутреннему порядку, а также для уменьшенія фронта походныхъ колоннъ, взводы (новаго наименованія) въ пѣхотѣ дѣлится не на два, а на *четыре* отдѣленія. Для начальствованія отдѣленіями назначать младшихъ унтеръ-офицеровъ, а за недостаткомъ ихъ—ефрейторовъ, и именовать тѣхъ и другихъ *отдѣленными начальниками*.

3. Нижнихъ чиновъ, начальствующихъ частями роты, эскадрона и батареи именовать какъ указано въ приложенныхъ у сего приказа таблицахъ.

Вмѣстѣ съ тѣмъ, вслѣдствіе приведенныхъ измѣненій въ названіяхъ частей роты; эскадрона и батареи и въ наименованіи нижнихъ чиновъ, начальствующихъ сими частями, Высочайше повелѣно сдѣлать слѣдующія измѣненія въ строевыхъ уставахъ пѣхоты:

1. Въ строю рота дѣлится на 4 взвода; два взвода составляютъ полуроту. Въ ротѣ *военнаго состава* каждый взводъ дѣлится на 4 отдѣленія; въ ротѣ *мирнаго состава* каждый взводъ дѣлится на 2 отдѣленія,

2. Въ ротномъ строю именуются полуроты—1-ю и 2-ю; взводы—1-мъ, 2-мъ, 3-мъ и 4-мъ, считая отъ праваго фланга; отдѣленія—1-мъ, 2-мъ, 3-мъ и 4-мъ въ каждомъ взводѣ, также считая отъ праваго фланга.

3. Ряды рассчитываются въ каждомъ отдѣленіи по порядку номеровъ, отъ 1-го и до послѣдняго; кромѣ того въ каждомъ взводѣ, для вздваиванія на 1-е и 2-е или на нечетные и четные.

4. За неимѣніемъ офицеровъ, взводные унтеръ-офицеры должны быть назначаемы въ строю командирами своихъ взводовъ. Отдѣленные начальники назначаются командирами своихъ отдѣленій.

5. Взводные унтеръ-офицеры (если они не командуютъ взводами) назначаются замыкающими и становятся въ строй за вторыми рядами съ праваго фланга своихъ взводовъ. Отдѣленные начальники становятся: 1-хъ отдѣленій—правофланговыми своихъ взводовъ; отдѣленные начальники 2-го и 3-го отдѣленій (въ ротѣ *военнаго состава*) становятся замыкающими за серединою своихъ отдѣленій.

6. Колонны именуются: въ *ротномъ строѣ*—двухъ-взводными, взводными, по отдѣленіямъ и рядами; въ *баталіонномъ строѣ*—четыре-хъ-взводными, двухъ-взводными, взводными, по отдѣленіямъ и рядами; существующую колонну изъ середины именовать, по прежнему, колонною изъ середины; существующую же полувзводную колонну изъ середины именовать взводною колонною изъ середины.

7. Для построенія разомкнутыхъ колоннъ захожденіемъ командовать: *по-полуротно* (по-взводно, по отдѣленіямъ) направо (налѣво).

8. Измѣнить форму рапорта при строевыхъ смотрахъ и формы строевыхъ записокъ, представляемыхъ при встрѣчѣ главнаго начальника, рапортуя не о числѣ рядовъ во взводахъ, а о числѣ рядовъ въ ротахъ.

9. Во всѣхъ параграфахъ слово полувзводъ замѣнить словомъ взводъ; слово взводъ—словомъ полурота.

Подписаль: Военный Министръ,
Генералъ-Адъютантъ Милютинъ.

По Главному Штабу.

Т А Б Л И Ц А

НАИМЕНОВАНИЯ ЧАСТЕЙ РОТЫ И БАТАРЕИ.

Наименованіе.	Въ пѣхотѣ.	Въ кавалеріи.	Въ артиллеріи.
Существующее.	Взводъ.	Полуэскадронъ.	Дивизионъ.
Нынѣ присвоиваемое.	<i>Полурота.</i>	Полуэскадронъ.	<i>Полубатарея.</i>
Существующее.	Полувзводъ.	Взводъ.	Взводъ.
Нынѣ присвоиваемое.	<i>Взводъ.</i>	Взводъ.	Взводъ.

Примѣчаніе. Въ конной артиллеріи батарея на полубатарен не раздѣляется.

Т А Б Л И Ц А

НАИМЕНОВАНИЯ НАЧАЛЬСТВУЮЩИХЪ НИЖНИХЪ ЧИНОВЪ
ВЪ РОТЪ, ЭСКАДРОНЪ И БАТАРЕЪ.

Наименованіе.	Въ пѣхотѣ.	Въ кавалеріи.	Въ артиллеріи.
Существующее.	Фельдфебель.	Старшій вахмистръ.	Фельдфебель.
Нынѣ присвоиваемое.	Фельдфебель.	<i>Вахмистръ.</i>	Фельдфебель.
Существующее.	Полувзводный унт.-офицеръ.	Младшій вахмистръ.	Старшій фейерверкеръ.
Нынѣ присвоиваемое.	<i>Взводный унт.-офицеръ.</i>	<i>Взводный унт.-офицеръ.</i>	<i>Взводный фейерверкеръ.</i>
Существующее.	Каптенармусъ.	Квартермистръ.	Каптенармусъ.
Нынѣ присвоиваемое.	Каптенармусъ.	<i>Каптенармусъ.</i>	Каптенармусъ.

П Р И К А З Ъ

ЕГО ИМПЕРАТОРСКАГО ВЫСОЧЕСТВА

ГЕНЕРАЛЬ-АДМИРАЛА.

Въ С.-Петербурѣ, Декабря 13 дня 1880 года, № 129.

Составленное Артиллерійскимъ Отдѣленіемъ Морскаго Техническаго Комитета „*Наставленіе для обученія стрѣльбѣ изъ винтовокъ и револьверовъ*“ предписываю принять по Морскому вѣдомству къ руководству въ видѣ опыта на три года.

Подписалъ: Генераль-Адмиралъ **КОНСТАНТИНЪ.**

(Наставленіе помѣщено въ приложеніяхъ).

По Инспекторскому Департаменту.

№ 157.

МИНИСТЕРСТВО

МОРСКОЕ.

ДЕПАРТАМЕНТЪ

ИНСПЕКТОРСКІЙ.

Декабря 13 дня 1880 года.

Инспекторскій Департаментъ, въ послѣдствіе приказа ЕГО ИМПЕРАТОРСКАГО ВЫСОЧЕСТВА Генераль-Адмирала отъ 13-го Декабря за № 129 (*), объявляетъ по Морскому вѣдомству, что, по истеченіи срока назначеннаго для опыта, отъ всѣхъ командъ должны быть по Начальству представлены въ Артиллерійское Отдѣленіе Морскаго Техническаго Комитета подробныя замѣчанія на „Наставленіе для обученія стрѣльбѣ изъ винтовокъ и револьверовъ“.

Означенныя наставленія будутъ разосланы въ экипажи и судовыя команды отъ Артиллерійскаго Отдѣленія, куда въ случаѣ надобности необходимо обращаться за этимъ руководствомъ.

П о д п и с а л и:

Директоръ, Свиты ЕГО ВЕЛИЧЕСТВА Контръ-Адмиралъ *Федоровской* и Адъютантъ *Соболевъ*.

(*). См. выше, № 117.

2) *Уставъ о службѣ въ гарнизонѣ.*

П Р И К А З Ъ

ЕГО ИМПЕРАТОРСКАГО ВЫСОЧЕСТВА

ГЕНЕРАЛЬ-АДМИРАЛА.

Въ С.-Петербурѣ, Января 19 дня 1880 года, № 10.

ГОСУДАРЬ ИМПЕРАТОРЪ Высочайше повелеть соизволилъ: музыкантамъ, горнистамъ и трубачамъ, при исполненіи всѣхъ вообще внѣшнихъ нарядовъ, въ морозы свыше 10 градусовъ не играть.

Такое Высочайшее повелѣніе, объявленное въ приказѣ по войскамъ Гвардіи и Петербургскаго Военнаго Округа отъ 11 сего Января, за № 3, предписываю принять къ руководству и въ Морскомъ вѣдомствѣ.

Подписаль: Генераль-Адмираль КОНСТАНТИНЪ.

По Инспекторскому Департаменту.

№ 108.

МИНИСТЕРСТВО

МОРСКОЕ.

ДЕПАРТАМЕНТЪ

ИНСПЕКТОРСКІЙ.

Юля 21 дня 1880 года.

Инспекторскій Департаментъ, по приказанію Его ИМПЕРАТОРСКАГО ВЫСОЧЕСТВА Генераль-Адмирала, объявляетъ по Морскому вѣдомству, прилагаемыя при семъ, измѣненія и дополненія §§ 1 и 112 Устава о службѣ въ гарнизонѣ, объявленныя при приказѣ по Военному вѣдомству отъ 1 сего Іюня за № 154.

П о д п и с а л и:

Директоръ, Свиты ЕГО ВЕЛИЧЕСТВА Контръ-Адмиралъ *Федоровской* и Адъютантъ, Капитанъ 2-го ранга *Токаревъ*.

П Р И К А З Ъ
ПО
ВОЕННОМУ ВѢДОМСТВУ.

С.-Петербургъ. Юня 1-го дня 1880 года.

№ 154.

ГОСУДАРЬ ИМПЕРАТОРЪ, въ 13 день Мая сего года, Высочайше соизволилъ утвердить прилагаемый при семъ проектъ измѣненій и дополненій §§ 1 и 112 Устава о службѣ въ гарнизонѣ.

П о д п и с а л ь: Военный Министръ,
Генералъ-Адъютантъ Графъ Милютинъ.

По Главному Штабу.

ПРОЕКТЪ

измѣненій и дополненій §§ 1 и 112 Устава о
службѣ въ гарнизонѣ.

Существующая редакція.

§ 1. Безъ измѣненія

Предлагаемая дополненія.

§ 1. Безъ измѣненія.

Примѣчаніе. Подъ охрану воинскихъ карауловъ и часовыхъ отдаются только такія запертые на замокъ кладовыя, ящики, сундуки и другія денежные хранилища, а также разнаго рода магазны и вещевыя склады, къ которымъ приложены казенныя или опредѣленныя для сего печати.

В. Обязанности по охраненію суммъ.

§ 112. Порядокъ вклада и вынутія суммъ изъ сундуковъ или кладовыхъ, къ которымъ ставится отъ караула часовой, но находящихся внѣ караульнаго дома, предоставляется распоряженію и отвѣтственности начальства, которому суммы принадлежатъ, но всякій разъ, когда встрѣтится надобность отпереть такой сундукъ или кладовую, начальство требуетъ присылки ефрейтора (унтеръ-офицера), который водить къ

В. Обязанности по охраненію суммъ и казеннаго имущества.

§ 112. Порядокъ вклада и вынутія суммъ изъ денежныхъ сундуковъ или кладовыхъ, къ которымъ ставится отъ караула часовой, но находящихся внѣ караульнаго дома, предоставляется распоряженію и отвѣтственности начальства, которому суммы принадлежатъ, но всякій разъ, когда встрѣтится надобность отпереть такой сундукъ или кладовую въ то время, когда на нихъ находятся печати, начальство требуетъ

сундуку (кладовой) часоваго. При семъ предъявляются караульному начальнику подписанный комендантомъ или лицомъ, заступающимъ его мѣсто, слѣпокъ съ печати, коей сундукъ (кладовая) запечатанъ, и самая печать. Караульный начальникъ сличаетъ слѣпокъ съ находящимся при караулѣ, за подписью коменданта, слѣпкомъ и, удостовѣрясь въ сходствѣ, посылаетъ разводящаго на часы, съ разрѣшеніемъ допустить до сундука или кладовой.

присылки разводящаго, который водить къ сундуку (кладовой) часоваго. При семъ предъявляются караульному начальнику подписанный комендантомъ или лицомъ, заступающимъ его мѣсто, слѣпокъ съ печати, коей сундукъ (кладовая) запечатанъ, и самая печать.

Караульный начальникъ сличаетъ слѣпокъ съ находящимся при караулѣ, за подписью коменданта, слѣпкомъ и, удостовѣрясь въ сходствѣ, посылаетъ разводящаго на часы, съ разрѣшеніемъ допустить къ сундуку или кладовой.

Когда кладовая, сундукъ, или другое денежное хранилище отперты или, хотя и заперты на замокъ, но безъ приложенія печати, то со времени снятія съ нихъ печатей до того времени, когда они опять будутъ заперты съ приложеніемъ печати, обязанность охраняющаго ихъ часоваго заключается въ томъ, чтобы 1-е) не допускать къ отпертымъ сундуку или кладовой никого, безъ приказанія чиновника, находящагося уже при отпертомъ сундукѣ или внутри отпертой кладовой, и 2-е) вообще охранять ихъ отъ явнаго нападенія злоумышленниковъ.

Наложеніе печатей при окончательномъ закрытіи сундуговъ, кладовыхъ и другихъ денежныхъ хранилищъ производится не иначе, какъ въ присутствіи разводящаго на часы, для чего лица, открывавшія кладовую или сун-

дукъ, сообщаютъ начальнику караула о присылкѣ, ко времени закрытія этихъ помѣщеній, разводящаго со слѣпками печатей. Разводящій удостовѣрившись въ сходствѣ печатей со слѣпками, а также въ цѣлостисурвовъ и замковъ, передаетъ часовому подъ сдачу все, подлежащее его охранѣ, на общихъ основаніяхъ.

Новый §.

При допускѣ къ магазинамъ и разнаго рода вещевымъ складамъ, находящимся подъ охраною часовыхъ, соблюдается тотъ же порядокъ, какъ и при допускѣ къ денежнымъ владовымъ, съ тою лишь разницею, что когда помѣщенія эти открыты или, хотя и заперты, но безъ приложенія печатей, то охрана находящагося въ нихъ имущества остается на полной отвѣтственности тѣхъ лицъ, въ вѣдѣніи коихъ имущество состоитъ. Если же помѣщенія эти должны быть открываемы ежедневно или въ извѣстныя дни и каждый разъ не менѣе часа, то часовые на время открытія помѣщеній вовсе снимаются.

Часовые ставятся вновь не раньше какъ по закрытіи помѣщеній съ приложеніемъ печатей.

Посты, съ которыхъ могутъ сниматься часовые во время открытія помѣщеній, опредѣляются заблаговременно посредствомъ сношеній комендантовъ съ начальствующими лицами, въ вѣдѣніи коихъ находится охра-

няемое имущество, о чемъ и должно быть указано въ табели постамъ, находящейся въ караульномъ домѣ.

Послѣ снятія часовыхъ, разводящій отводитъ ихъ въ караульный домъ и докладываетъ о томъ караульному начальнику, который, по новому требованію, посылаетъ разводящаго съ назначеннымъ часовымъ для принятія и осмотра замковъ и печатей и слѣженія ихъ со слѣжками и сдачи часовому.

О всякомъ допускѣ къ помещеніямъ, у которыхъ часовые могутъ сниматься, караульный начальникъ дѣлаетъ отмѣтку въ постовой вѣдомости, съ точнымъ обозначеніемъ времени въ теченіи котораго помещенія оставались отпертыми и часовые были сняты. Но если бы, по какому либо случаю, часовые при этомъ не снимались, то начальникъ караула доноситъ о томъ дежурному по карауламъ, который докладываетъ объ изложенномъ коменданту при вечернемъ или утреннемъ рапортѣ.

П о д п и с а л ь:

За отсутствіемъ Начальника Главнаго Штаба,
Помощникъ его, *Генераль-Адъютантъ Мещериновъ*.

С к р ѣ п и л ь: Начальникъ Отдѣленія,
Генеральнаго Штаба *Полковникъ Щепелевъ*.

ПОСТАНОВЛЕНІЯ, ОТНОСЯЩІЯСЯ КЪ 6 ЧАСТИ СОБРАНІЯ,
ПОМѢЩЕННЫЯ ВЪ ДРУГИХЪ ЕГО ЧАСТЯХЪ.

1	Указаніе когда слѣдуетъ имѣть знамена и знаменныя флаги развернутыми или обернутыми вокругъ древка и обвязанные темлякомъ.	<i>Часть 2-я, № 22.</i> Прик. Е. И. В. Ген.-Адм. 13 Декабря № 130.
2	Дополненіе въ правилахъ о формахъ одежды.	<i>Часть 4-я, № 51.</i> Прик. Е. И. В. Ген.-Адм. 10 Мая № 50.
3	О траурѣ на одеждѣ офицеровъ, знаменахъ и музыкальныхъ инструментахъ по случаю кончины Ея Императорскаго Величества Государыни Императрицы Маріи Александровны.	<i>Часть 4-я, №№ 54</i> <i>55 и 56.</i> Цирк. Инсп. Д-та 31 Мая 7 и 21 Іюня №№ 86, 94 и 103.

ЧАСТЬ 7-я.

ПОРТОВЫЙ УСТАВЪ (Регламентъ).

*Правила судоходства и стоянки въ гаваняхъ и на
рекахъ.*

№ 95.

МИНИСТЕРСТВО

МОРСКОЕ.

ДЕПАРТАМЕНТЪ

ГИДРОГРАФИЧЕСКІЙ.

Октября 29 дня 1880 года.

Гидрографическій Департаментъ, вслѣдствіе сообщенія Исправляющаго должность Главнаго Командира Черноморскаго флота и портовъ, объявляетъ по Морскому вѣдомству, что, для плаванія по углубленному нынѣ Керчь-Еникальскому каналу, установлены мѣстнымъ Начальствомъ слѣдующія временныя правила:

1) Плаваніе по каналу дозволяется судамъ съ осадкою отъ 14 до 17 футъ и болѣе, смотря по глубинѣ канала. Суда съ осадкою менѣе 14 футъ должны направляться старымъ фарватеромъ, какъ объ этомъ объявлено въ циркулярѣ Гидрографическаго Департамента отъ 28 августа сего года за № 70.

2) Суда должны имѣть не менѣе $\frac{1}{2}$ фута дифферента на корму.

3) Наибольшее углубленіе судовъ должно быть на $\frac{1}{2}$ фута менѣе наименьшей глубины въ каналѣ. Эта послѣдняя глубина показывается брандвахтою по международному коммерческому своду сигналовъ.

4) Плаваніе по каналу, какъ паровымъ такъ и паруснымъ судамъ, дозволяется только днемъ, отъ 2 до 4 часовъ по полудни, и въ это время на брандвахтѣ, стоящей у землечерпательной машины, будетъ подыматься красный вымпелъ, вмѣсто обыкновеннаго синяго.

5) Парусныя суда должны проходить на буксирѣ пароходовъ. Плата за такой проводъ опредѣляется по соглашенію шхипера съ владѣльцемъ парохода; причемъ высшая цѣна для судовъ отъ 300 до 500 тоннъ, опредѣляется въ 50 рублей, а для судовъ болѣе 500 тоннъ—въ 70 рублей.

6) Суда должны входить въ каналъ постепенно, начиная съ меньшихъ, и оставлять между собою интервалы въ 500 сажень и болѣе.

7) Шхипера судовъ обязаны собственноручно прописывать, въ шнуровой книгѣ лоцмана, осадку своего судна и что оно хорошо слушается руля.

8) Если буксируемое судно не будетъ слушаться руля, то оно немедленно выводится изъ канала.

9) Если паровое или парусное судно нанесетъ вредъ машинѣ, или баржамъ, или вѣхамъ, то всѣ убытки падаютъ на такое судно. Поврежденія эти и стоимость ихъ опредѣляются лоцмейстеромъ порта, командиромъ брандвахты и консуломъ націи того судна, если этотъ послѣдній пожелаетъ принять участіе. При этомъ соблюдается слѣдующее: а) за разбитіе каждой большой вѣхи платится по 100 рублей, а малой по 50 рублей, б) за потопленіе или приведеніе баржъ въ совершенную негодность платится по 5000 рублей за каждую деревянную баржу и по 10000 рублей за каждую желѣзную баржу, а) за землечерпательную машину 60000 рублей, с) если по случаю аварии зем-

лечерпательная машина принуждена будет прекратить работу, то, сверхъ вышеозначеннаго, еще платится по 125 рублей за каждый часъ.

П о д п и с а л и :

Директоръ, Вице-Адмиралъ *В. Ф. Кригеръ* и
Начальникъ Чертежной, Полковникъ *Самохваловъ*.

Постановленія, относящіяся къ 7-й части Собранія,
помѣщенныя въ другихъ его частяхъ.

О дополненіи ст. 268 и 324
Военно-Морск. уст. о наказ.,
опредѣляющихъ взысканіе за на-
рушеніе правилъ и предосторож-
ностей при храненіи пороха и
при работахъ съ нимъ и за на-
рушеніе правилъ и инструкцій
относительно мѣръ предосторож-
ности отъ огня въ учрежденіяхъ
мор. вѣд.

Часть 17-я, № 163.
Прик. Е. И. В. Ген-
Адм. 7 Іюля № 67.

ЧАСТЬ 8-я

КОРАБЛЕСТРОИТЕЛЬНАЯ И МЕХАНИЧЕСКАЯ.

- 1) *Техническія правила по постройкѣ корпуса.*

№ 95.

МИНИСТЕРСТВО

МОРСКОЕ.

ТЕХНИЧЕСКІЙ КОМИТЕТЪ.

КОРАБЛЕСТОИТЕЛЬНОЕ
ОТДѢЛЕНІЕ.*Февраля 9 дня 1880 года.*

Съ 1872 года на желѣзныхъ и деревянныхъ судахъ нашего флота принято внутреннюю поверхность трюмовъ покрывать Портландскимъ цементомъ.

Командиры нѣкоторыхъ изъ нашихъ судовъ, находящихся въ дальнемъ плаваніи, въ своихъ донесеніяхъ между прочимъ заявляютъ, что слой цемента, въ продолженіи нѣсколькихъ мѣсяцевъ, на столько измѣняетъ свое сложеніе, что теряетъ вязкость, трескается и во многихъ мѣстахъ отстаетъ отъ покрытой имъ поверхности въ трюмахъ; отчего, слѣдовательно, застоявшаяся въ трещинахъ цемента и на обнаженныхъ частяхъ днища вода развиваетъ ржавчину и миазмы вредно дѣйствующіе на здоровье людей.

На другихъ же судахъ нашего флота такого явленія не замѣчено и, принимая во вниманіе, что, по имѣющимся свѣдѣніямъ, на судахъ иностранныхъ флотовъ цементъ покрывающій желѣзныя поверхности въ трюмахъ сохраняется хорошо въ продолженіи нѣ-

сколькихъ лѣтъ и жалобъ на это не поступаетъ, Кораблестроительное Отдѣленіе, по обсужденіи этого вопроса, пришло къ заключенію, что оказывающійся на нашихъ судахъ недостатокъ вязкости въ употребляемомъ для обмазки трюмовъ цементъ можетъ происходить отъ слѣдующихъ причинъ: или отъ несоотвѣтственнаго количества прибавляемаго Портландскому цементу рѣчнаго или морскаго песка (котораго должно примѣшивать въ пропорціи отъ $\frac{1}{3}$ до $\frac{1}{2}$ по объему), или отъ неправильнаго производства самой обмазки, при исполненіи которой требуется обращать особенное вниманіе на то, чтобы поверхность желѣза предварительно была очищена отъ жирныхъ тѣлъ и нечистотъ и затѣмъ покрыта слоемъ газовой смолы, который долженъ хорошо просохнуть прежде обмазки составомъ цемента.

О вышеизложенномъ, по приказанію Управляющаго Морскимъ Министерствомъ, Кораблестроительное Отдѣленіе объявляетъ для свѣдѣнія и съ тѣмъ, чтобы при цементированіи трюмовъ желѣзныхъ судовъ были въ точности соблюдаемы вышеуказанные приемы. Цементированія же трюмовъ деревянныхъ судовъ на будущее время вовсе не производить.

П о д п и с а л ь:

Корабельный Инженеръ-Генераль *Дмитріевъ* и
Исправляющій должность Дѣлопроизводителя *Тскаревскій*.

№ 1.

ЗАВѢДУЮЩІЙ МИННОЮ ЧАСТІЮ
НА ФЛОТЪ.

Мая 12 дня 1880 года.

Минныя устройства на судахъ флота, для безопасности и сохранности минъ и прочаго матеріальнаго имущества по минной части, должны имѣть размѣры, близкіе къ тѣмъ, которые показаны въ настоящихъ таблицахъ.

О чемъ, по приказанію Управляющаго Морскимъ Министерствомъ, объявляю по Морскому вѣдомству къ свѣдѣнію и руководству.

Подписаль: Завѣдующій Минною частью на флотѣ,
Контръ-Адмиралъ *Пилкинъ*.

1. Размѣръ и объёмъ помѣщений для судовыхъ минныхъ устройствъ.

	Минная рубка (1).				Минная каюта бол. (2).				Минная каюта мал. (3).				Минный погребъ. (4)				Для сухаго пироксилина. (6)				Для запальных пробокъ (5).				
	Длина.	Ширина.	Вышина.	Объёмъ.	Длина.	Ширина.	Вышина.	Объёмъ.	Длина.	Ширина.	Вышина.	Объёмъ.	Длина.	Ширина.	Вышина.	Объёмъ.	Длина.	Ширина.	Вышина.	Объёмъ.	Длина.	Ширина.	Вышина.	Объёмъ.	
На фрегатяхъ.	4	5	7	140	6	8	7	336	5	4	7	140	9	15	7	945	5 1/2	1 1/2	1 1/2	10	3	5 1/2	1 1/2	3	2
На крейсерахъ.	4	5	7	140	5	8	7	280	5	4	7	140	9	9	7	567	5 1/2	1 1/2	1 1/4	10.3	5 1/2	1 1/2	3	2	
На клиперахъ.	4	5	5	100	6	5	5	150	6	4	5	120	9	7	7	441	5 1/2	1 1/2	1 1/4	10.3	4	1	2	1	
На лодкахъ.	—	—	—	20	—	—	—	50	—	—	—	—	—	—	—	150	1 1/2	1 1/2	1 1/4	3	1 1/2	1 1/2	1 1/4	—	

Размѣры показаны въ футахъ, объёмъ—въ кубическихъ футахъ.

1) *Минная рубка*, согласно § 41 правилъ, помѣщается въ пространствѣ защищенномъ броней или ниже грузовой ватерлинии.

2) *Минная каюта большая* назначена для храненія приборовъ, инструментовъ запасныхъ батарей, кислотъ, солей и прочихъ запасовъ.

3) *Минная каюта малая* назначена для проводниковъ и принадлежностей миннаго загражденія.

4) *Минный погребъ*, согласно § 9 правилъ (8), помѣщается: 1) ниже ватерлинии, 2) не въблизи источниковъ тепла, камбуза, машины и т. п. Освѣщеніе минномъ погребѣмъ, какъ въ крытыхъ-камерахъ.

5) *Помѣщеніе для запальных пробокъ* должно быть устроено въ подводной части корабля или части, защищенной броней.

6) *Помѣщеніе для сухаго пироксилина* должно находиться въ сухомъ мѣстѣ, чтобы воздухъ не нагревался отъ лучей солнца, отъ машины или камбуза и т. п. Это помѣщеніе надо устраивать въ подводной части судна или подъ защитою брони.

7) *Помѣщеніе для запальных пробокъ* должно быть устроено въ капитанской каютѣ или патронномъ погребѣ.

8) Смотри Приказъ Управл. Морск. Минист. 2 Мая 1879 г. № 40.

Примѣчаніе. Помѣщеніе для запальных пробокъ и сухаго пироксилина допускается устраивать въ капитанской каютѣ, если она не на верхней палубѣ. Въ этомъ случаѣ не требуется особаго часоваго.

2. Размѣры и объемъ помѣщеній для матеріальной части боеваго электрическаго освѣщенія.

Помѣщеніе для паровой и динамоэлектрической машины.				Помѣщеніе для принадлежностей электрическаго освѣщенія.				Помѣщеніе для фонаря въ ящикѣ, когда электрическое освѣщеніе не дѣйствуетъ.			
Длина.	Ширина.	Вышина.	Объемъ.	Длина.	Ширина.	Вышина.	Объемъ.	Длина.	Ширина.	Вышина.	Объемъ.
11'	7'	5'	385 куб. ф.	2'	2'	3'	2 куб. ф.	2'	2½'	4'	20 куб. ф.

3. Размѣры и объемъ помѣщеній для матеріальной части электрическаго освѣщенія Яблочкова (для отличительныхъ свѣчей).

Помѣщеніе для паровой и динамоэлектрической машины въ 8 свѣчей.				Помѣщеніе для принадлежностей электрическаго освѣщенія.				Помѣщеніе для фонарей въ ящикахъ когда электрическое освѣщеніе не дѣйствуетъ.				Помѣщеніе для годоваго количества свѣчей.			
Длина.	Ширина.	Вышина.	Объемъ.	Длина.	Ширина.	Вышина.	Объемъ.	Длина.	Ширина.	Вышина.	Объемъ.	Длина.	Ширина.	Вышина.	Объемъ.
7'	6'	5'	210 к. ф.	4'	2'	3'	24 к. ф.	6'	2'	4½'	54 к. ф.	размѣры и лич.	безъ я.		400 к. ф.

4. Размеры и объемъ помѣщѣній для мины Уайтхеда на судахъ флота.

Наименованіе судовъ.	Для одной мины.				Для ясовыхъ снарядовъ.				Для судового надводнаго выбрасывающаго аппарата.				Для шлюпоч- ныхъ рѣше- токъ для одной.				Для инстру- ментовъ и за- пасныхъ вещей.					
	Длина.	Ширина.	Вышина.	Объемъ.	Число минъ.	Длина.	Ширина.	Вышина.	Объемъ.	Длина.	Ширина.	Вышина.	Объемъ.	Число рѣшетокъ.	Длина.	Ширина.	Вышина.	Объемъ.				
																			к. ф.	к. ф.	к. ф.	к. ф.
На бортовыхъ фрегатахъ	19 Въ	1 ¹ / ₂ на	1 ¹ / ₂ дуб	43 ахъ	6	7	3	6	126	21	4	3 ³ / ₄ пуш ка	к. ф. 315	14	2	2	56	2	6	4	7	163
На крейсерахъ типа «Азія», «Аф- рика» и «Евро- па»	19 Въ	1 ¹ / ₂ на	1 ¹ / ₂ дуб	43 ахъ	8	7	3	6	126	21	4	3 ³ / ₄ пуш ка	к. ф. 315	14	2	2	56	2	6	4	7	163
На клиперахъ и крейсерахъ «За- бияка»	19	1 ¹ / ₂	1 ¹ / ₂	43	4	3	2	4	24	14	—	13	—	14	2	2	56	2	—	—	—	72
Наход- кахъ. { «Чаро- дѣйка» и «Смерть»	19	1 ¹ / ₂	1 ¹ / ₂	43	2	—	—	—	—	—	—	—	—	14	2	2	56	2	—	—	—	—
На башенныхъ фрегатахъ и ко- раблѣ «Петръ Ве- ликій»	19	1 ¹ / ₂	1 ¹ / ₂	43	2	—	—	—	—	—	—	—	—	14	2	2	56	2	—	—	—	72

Размѣры даны въ футахъ, объемъ — въ кубическихъ футахъ.

2) *Записный штатъ снабженія судовъ на плаваніе предметами по кораблестроительной части.*

П Р И К А З Ъ

Управляющаго Морскимъ Министерствомъ.

Въ С.-Петербургѣ, Января 11 дня 1880 года, № 8.

Адмиралтействъ-Совѣтъ, согласно заключенія Кораблестроительнаго Отдѣленія Морскаго Техническаго Комитета, журналомъ 19 Декабря прошедшаго года ст. 31172, постановилъ: клиперъ „*Забіяка*“, въ отношеніи снабженія красочными матеріалами, сравнить съ клиперомъ „*Изумрудъ*“, а въ отношеніи снабженія предметами по кораблестроительной части причислить: по корпусу къ *девятому*, а по вооруженію къ *седьмому* разряду судовъ.

Такое постановленіе Адмиралтействъ-Совѣта объявляю по Морскому вѣдомству къ руководству.

Подписаль: Генераль-Адъютантъ *Лесовской*.

По Канцеляріи Морскаго Министерства.

П Р И К А З Ъ

Управляющаго Морскимъ Министерствомъ.

Въ С.-Петербургъ, Мая 15 дня 1880 года, № 52.

Адмиралтействъ-Совѣтъ, согласно заключенія Кораблестроительнаго Отдѣленія Морскаго Техническаго Комитета, журналомъ 30 Апрѣля сего года ст. 31350, постановилъ: состоящій при Кронштадтскомъ портѣ буксирный пароходъ „*Полезный*“, на основаніи Запаснаго Штата 1877 года, въ отношеніи снабженія его предметами по кораблестроительной части, причислить: по корпусу и вооруженію къ *четырнадцатому* разряду судовъ.

Такое постановленіе Адмиралтействъ-Совѣта объявляю по Морскому вѣдомству къ руководству.

Подписаль: Генераль-Адъютантъ *Лесовской*.

По Канцеляріи Морскаго Министерства.

П Р И К А З Ъ

Управляющаго Морскимъ Министерствомъ.

Въ С.-Петербургъ, Декабря 2 дня 1880 года, № 124.

Адмиралтействъ-Совѣтъ, журналомъ отъ 5-го Ноября 1880 годъ ст. 31609, утвердилъ вновь составленную и прилагаемую при семъ табель о запасныхъ машинныхъ вещахъ.

Табель эту предлагаю принять по Морскому вѣдомству къ руководству, взамѣнъ табели 1-ой, помѣщенной на страницахъ 122—126 Запаснаго штата снабженія судовъ флота на плаваніе предметами по кораблестроительной части, изданія 1877 года.

Подписаль: Свиты ЕГО ВЕЛИЧЕСТВА Контръ-Адмираль *А. Пещуровъ.*

По Канцеляріи Морскаго Министерства.

Утверждено Адмиралтействъ-Совѣтомъ по журналу отъ 5 Ноября 1880 года ст. 31609.

Т А Б Е Л Ь I.

О ЗАПАСНЫХЪ ВЕЩАХЪ.

Значеніе буквъ: м—означаетъ, что запасную вещь на судно не брать, а хранить въ магазинѣ.

Сортъ въ магазинахъ.	НАИМЕНОВАНІЯ.	Имѣть на судахъ.			Примѣ- чанія.	
		Для дальняго плаванія.	Для внутренняго плаванія.	На рѣчныхъ па- роходахъ.		
	Бляшекъ или подкладокъ подъ гайки разныхъ размѣ- ровъ	шт.	200	140	50	
	Болтовъ съ чеками раз- ныхъ размѣровъ для исправ- ленія котловъ	—	100	40	20	
	Болтовъ съ нарѣзкою.	—	100	40	20	
	Бугелей съ гайками раз- ныхъ	—	120	120	50	
	Бугелей съ тигами, къ экс- центрикамъ къ одной ма- шинѣ.	—	1	1	—	
	Вакуметровъ.	—	2	1	1	
	Волчковъ стеклянныхъ для солнцетеромъ (а)	—	5	3	—	(а) если имѣется при ма- шинѣ.
	Втулокъ къ крышкамъ каждаго цилиндра къ штобу поршня или тронки	ком.	1	1	1	
	Втулокъ къ разнымъ ча- стямъ на одну машину.	ком.	1	1	—	

Сортувъ магазинахъ.	НА ИМЕНОВАНИЯ.	Имѣть на судахъ.			Примѣ- чаніе.
		Для дальнаго плаванія.	Для внутренняго плаванія.	На рѣчныхъ па- роходахъ.	
	Заклепокъ котельныхъ	пуд.	9	2	—
	Заклепокъ котельныхъ съ наръзкою	шт.	200	40	20
	Клапановъ резиновыхъ къ воздушному насосу и къ трюмнымъ и питательнымъ помпамъ	ком.	1	1	—
	Колець стальныхъ къ ды- могарнымъ трубамъ на каж- дья 100 силъ	шт.	50	50	—
	Колосниковъ чугунныхъ	ком.	1 ¹ / ₂	1 ¹ / ₂	1 ¹ / ₂ М
	Крановъ къ водомѣрнымъ стекламъ	ком.	1	1	—
	Крановъ водомѣрныхъ къ каждому котлу	шт.	1	1	—
	Лопастъ винта или греб- ной винтъ	шт.	1	1	1 м.
	Монометровъ къ паровымъ котламъ на каждыедва котла.	—	1	1	1
	Подшениковъ къ подѣ- емной рамѣ	ком.	1	1	—
	Подшениковъ упорныхъ	—	1	1	—
	Подшениковъ мѣдныхъ ко всѣмъ частямъ на одну машину	ком.	1	1	—

Сортъ и магазинажъ.	НАИМЕНОВАНІЯ.	Имѣть на судахъ.			Примѣ- чанія.
		Для дальнаго плаванія.	Для внутренняго плаванія.	Нѣ рѣчныхъ па- роходахъ.	
	Ползуны къ поперечнику поршня на одну машину	ком.	1	1	—
	Поперечникъ подъ коло- сниги	ком.	1	1	1 м.
	Пробокъ деревянныхъ для дымогарныхъ трубокъ	шт.	150	150	50
	Пружинъ набивочныхъ и распорныхъ къ поршню съ нажимными болтами и гай- ками	ком.	1	1	1
	Пружинъ ко всѣмъ ча- стямъ, за исключеніемъ порш- невыхъ, на одну машину	—	1	1	—
	Пружинъ къ предохра- нительнымъ клапанамъ	ком.	2	2	1
	Рамка и заслонка на каж- дый котелъ	шт.	1	1	—
	Связей длинныхъ къ каж- дому котлу	—	2	2 м.	—
	Связей разныхъ къ каж- дому котлу	—	6	6 м.	—
	Трубъ дымогарныхъ	ком.	$\frac{1}{10}$	$\frac{1}{10}$	$\frac{1}{10}$ м
	Трубъ для холодильниковъ каждая съ двумя набивоч- ными втулками и набивоч- ными съ мѣдными колечками	ком.	$\frac{1}{20}$	$\frac{1}{20}$	$\frac{1}{20}$

Сортъ въ магазинахъ.	НАИМЕНОВАНІЯ.	Имѣть на судахъ.			Примѣ- чаніе.
		Для дельнаго плаванія.	Для внутренняго плаванія.	На рѣчныхъ па- роходахъ.	
	Трубы мѣдныхъ продува- тельныхъ, водопроводныхъ и питательныхъ шт.	25	15	—	
	Трубокъ мѣдныхъ къ водо- мѣрнымъ кранамъ и маном- етрамъ къ одному котлу ком.	1	1	—	
	Трубокъ водомѣрныхъ сте- клянныхъ къ каждому котлу шт.	3	2	2	
	Штоковъ къ скользящимъ золотникамъ на одну машину ком.	1	1	—	
	Штоковъ къ снабжающей помпѣ со скобою или съ тронками шт.	1	1	—	
	Штоковъ къ приѣмной помпѣ —	1	1	—	
	Штоковъ къ малой кача- тельной машинѣ (донба) однѣ, или съ тронками и подшипниками ком.	1	1	—	
	Штыровъ соединяющихъ поршень съ главною тягою въ тронковыхъ машинахъ шт.	1	1	1	

Директоръ Флигель-Адъютантъ *Казнаковъ*.

Цѣлопроизводитель *Ломанъ*.

Э. О пріемъ желѣза и блиндажныхъ плитъ.

№ 1078.

МИНИСТЕРСТВО

МОРСКОЕ.

ТЕХНИЧЕСКІЙ КОМИТЕТЪ.

КОРАБЛЕСТРОИТЕЛЬНОЕ
ОТДѢЛЕНІЕ.*Ноября 19 дня 1880 года.*

Въ дополненіе къ объявленному, при циркулярѣ Кораблестроительнаго Отдѣленія Морскаго Техническаго Комитета отъ 1-го Іюня 1879 г. за № 267 (*), правиламъ для пріема листового, углового и заклепочнаго желѣза, Кораблестроительное Отдѣленіе объявляетъ, для свѣдѣнія и руководства по Морскому вѣдомству, утвержденныя Управляющимъ Морскимъ Министерствомъ, прилагаемыя при семъ правила, для пріема бимсоваго, тавроваго, зетообразнаго и коробчатого желѣза, поступающаго къ постройкѣ судовъ.

Исправляющій должность Предсѣдателя, Генераль-Маіоръ *Пельцигъ*.

Исправляющій должность Дѣлопроизводителя
В. Максимовъ.

(*). См. Соб. Мор. Узак. за 1879 г. ч. 8. № 96, стр. 645.

П Р А В И Л А

для пріема бимсоваго, тавроваго, зетообразнаго
и коробчатого желѣза, поступающаго къ по-
стройкѣ судовъ.

Многократное прокатываніе въ вальцахъ бимсо-
ваго, тавроваго, зетообразнаго и коробчатого же-
лѣза вполнѣ обезпечиваетъ ихъ продольную крѣ-
пость, а потому нѣтъ надобности подвергать эти
сорты пробѣ растяженіемъ.

Для удостовѣренія же въ годности этихъ сор-
товъ при обработкѣ въ горячемъ состояніи, обру-
баютъ отъ полосъ куски, длиною отъ одного до
трехъ футъ, а отъ зетообразнаго и коробчатого
желѣза около шести футъ, и подвергаютъ ихъ
слѣдующему испытанію, послѣ нагрѣва до красна:

1. *Проба таврово-бимсоваго желѣза* (фиг. 1).

а) въ одномъ изъ приготовленныхъ кусковъ
загибаютъ полки внутрь угла, пока разстояніе
между согнутыми кромками полокъ и полотномъ
бимса будетъ не болѣе одного дюйма (фиг. а).

б) Въ другомъ концѣ обѣ полки загибаются
внаружу, пока разстояніе между краями будетъ
не болѣе одного дюйма (фиг. б).

Примѣчаніе. При обонхъ вышесказанныхъ испытаніяхъ,
нижній конецъ бимса (съ валкомъ) загибается, такъ что
образуетъ цилиндръ, діаметръ котораго равенъ четверти
высоты бимса (фиг. а' и б').

в) Въ третьемъ кускѣ, по срединѣ полотна бимса прорубается горизонтальный прорѣзъ, длиною равный тройной высотѣ бимса; при концѣ этого прорѣза просверливается круглое отверстіе (i), для устраненія разрыва бруска во время испытанія. Затѣмъ нижняя часть полотна бимса, подъ прорѣзомъ, загибается до угла 45° ; при этомъ слѣдуетъ принять мѣры, чтобы загибаемая часть оставалась въ плоскости остальной части бимса (фиг. в).

2. *Проба углово-бимсоваго желѣза* (фиг. 2).

г) Въ приготовленномъ кускѣ загибають полку къ наружной сторонѣ угла, пока разстояніе между краемъ полки и угломъ бимса будетъ не болѣе одного дюйма (фиг. г). Въ томъ же кускѣ углово-бимсоваго желѣза нижній конецъ бимса (съ валикомъ) загибается, такъ что образуется цилиндръ, діаметръ котораго равенъ четверти высоты бимса (фиг. г).

3. *Проба бимсоваго желѣза* (фиг. 3).

д) Нижній конецъ куска (съ валикомъ) загибается такъ, что образуется цилиндръ, діаметръ котораго равенъ четверти высоты бимса (фиг. д).

Проба тавроваго желѣза (фиг. 4).

е) Въ приготовленномъ кускѣ обѣ полки загибаются внаружу, пока разстояніе между краями будетъ не болѣе одного дюйма (фиг. е); другой конецъ того же куска загибають къ одной изъ внутреннихъ сторонъ угла, пока разстояніе между краемъ его и полотномъ тавроваго желѣза будетъ не болѣе одного дюйма (фиг. е').

5. *Проба зетообразнаго желѣза* (фиг. 5).

ж) Въ одномъ изъ приготовленныхъ кусковъ, одна изъ полокъ, бѣльшей ширины, загибается внутрь угла, пока разстояніе между ея кромкою и полотномъ зетообразнаго желѣза будетъ не болѣе одного дюйма (фиг. ж). Въ томъ же кускѣ другая полка, меньшей величины, разгибается плашмя на внѣшнюю сторону угла (фиг. ж').

з) Другой кусокъ выгибается по дугѣ круга, діаметръ котораго равенъ четырехкратной длинѣ всѣхъ трехъ полокъ зетообразнаго желѣза (фиг. з).

6. *Проба коробчатаго желѣза* (фиг. 6).

и) Приготовленный кусокъ выгибается по дугѣ круга, діаметръ котораго равенъ четырехкратной длинѣ всѣхъ пяти полокъ коробчатаго желѣза. При этомъ коробчатое желѣзо слѣдуетъ сгибать въ такомъ направленіи, чтобы боковыя его полотна постоянно оставались въ горизонтальныхъ, взаимно параллельныхъ плоскостяхъ, въ направленіи радіусовъ сгибанія (фиг. и).

Если куски выдержали эти пробы безъ разрыва и трещинъ, то желѣзо удостоивается къ приему.

Изъ партіи 30 полосъ тѣхъ же размѣреній, должно брать для пробы не менѣе двухъ полосъ.

Кромѣ того, прежде пробы, каждая полоса должна быть тщательно осмотрѣна снаружи, и если при этомъ на ней окажутся какія либо плены и трещины, то полоса бракуется, не подвергаясь пробѣ.

Въ циркуляръ Кораблестроительнаго Отдѣленія за № 1078.

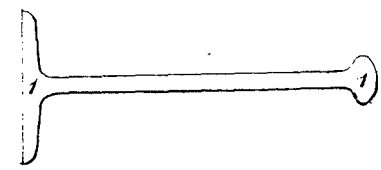
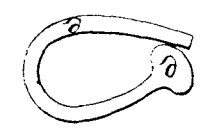
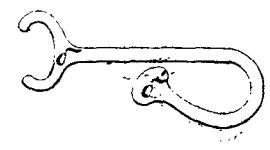
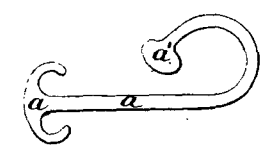
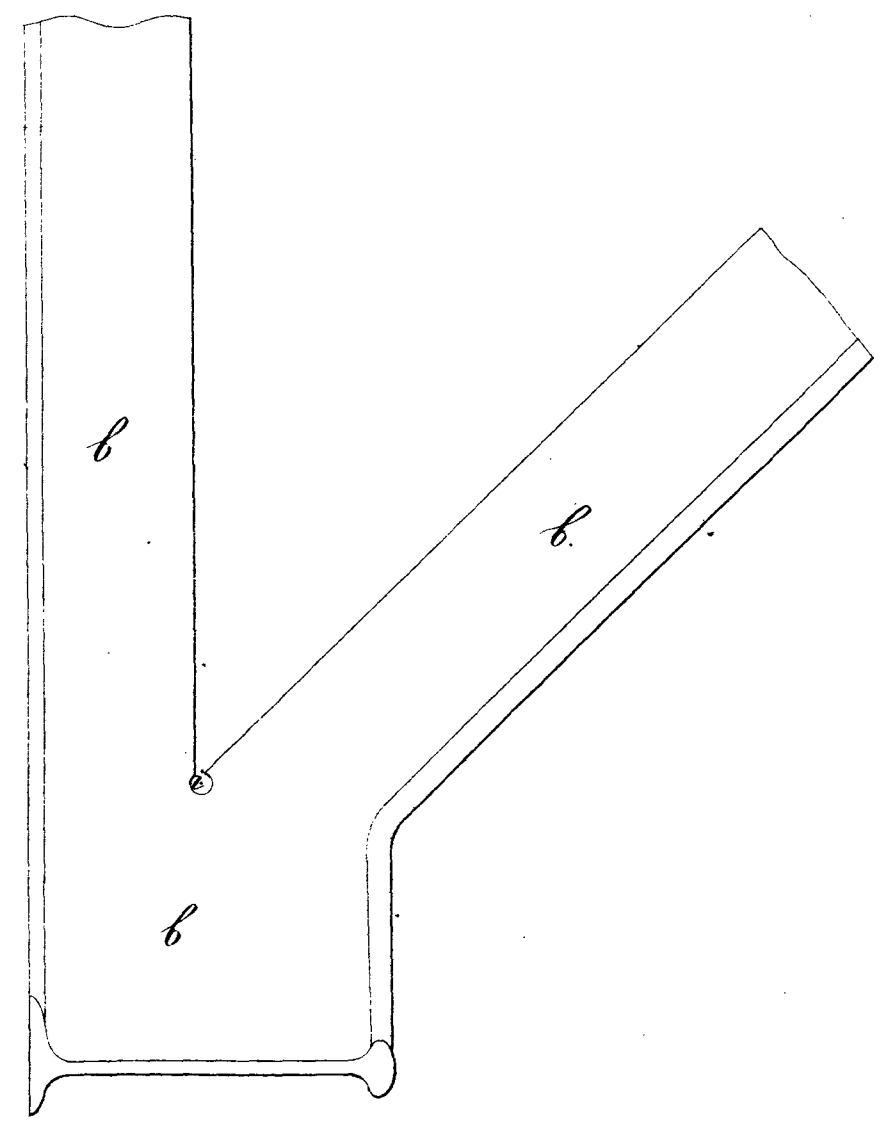
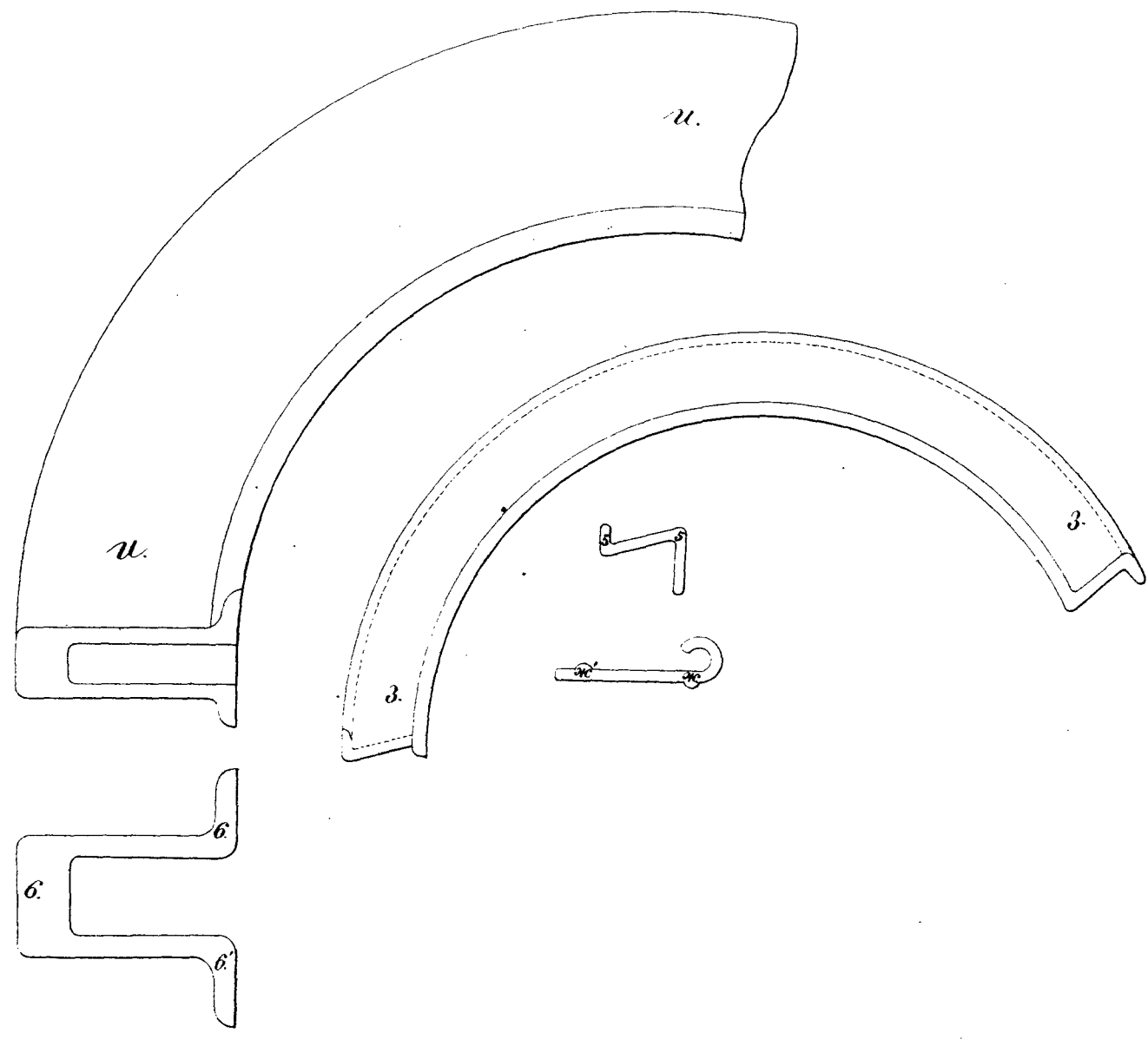
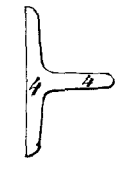

Постановления, относящіяся къ 8-й части Собранія,
помѣщенные въ другія его частяхъ.

- | | | |
|---|---|--|
| 1 | <p>Объ ученикахъ портовой Ремесленной школы въ Николаевѣ и о помѣщеніи ихъ, по окончаніи курса, въ числѣ портовыхъ мастеровыхъ.</p> | <p><i>Часть 3-я № 30.</i>
Прик. Е. И. В. Ген.-Адм. 2 Августа № 86.</p> |
|---|---|--|

ЧАСТЬ 9-я

АРТИЛЛЕРИЙСКАЯ И МИННАЯ.

А. Артиллерійская.

1. Положеніє о снабженіи судовъ флота по части артиллеріи.

П Р И К А З Ъ

Управляющаго Морскимъ Министерствомъ.

Въ С.-Петербурѣ, Мая 9 дня 1880 года, № 53.

Адмиралтействъ-Совѣтъ по журналу своему, отъ 13 Февраля сего года № 3733 ст. 31252, положилъ: принять къ руководству, въ видѣ опыта, на три года, вѣдомости о количествѣ матеріаловъ, припасовъ, инструментовъ и приборовъ, требующихся на суда для гальванической стрѣльбы изъ орудій, съ тѣмъ чтобы по истеченіи означеннаго срока, было представлено о соотвѣтствующемъ дополненіи предметами, означенными въ этихъ вѣдомостяхъ, штатнаго положенія о снабженіи судовъ флота по части артиллеріи.

Объявляя объ этомъ по Морскому вѣдомству предписываю:

1) При снабженіи по артиллерійской части судовъ, на которыхъ установлены приборы для гальванической стрѣльбы, руководствоваться прилагаемыми при семъ: а) Вѣдомостью расходнымъ и запаснымъ матеріаламъ на 3-хъ, 4-хъ и 6-ти мѣсячное плаваніе, б) Вѣдомостью инструментамъ для исправленія на судахъ приборовъ гальванической стрѣльбы и в) Вѣдомостью запаснымъ предметамъ, подлежащимъ къ отпуску только на суда идущія

По Артиллерійскому Отдѣленію Морскаго Техническаго Комитета.

въ заграничное плаваніе. 2) Отпускъ матеріаловъ и припасовъ означенныхъ въ этихъ вѣдомостяхъ производить на суда отъ портовыхъ артиллерійскихъ частей, порядкомъ указаннымъ въ хозяйственномъ уставѣ и 3) Всѣ замѣчанія по поводу снабженія судовъ, согласно означенныхъ вѣдомостей, предметами и матеріалами для дѣйствія и содержанія въ исправности аппаратовъ для гальванической стрѣльбы изъ орудій, доставлять въ Артиллерійское Отдѣленіе Морскаго Техническаго Комитета

Подписаль: Генераль-Адъютантъ *Лесовской*.

ВѢДОМОСТЬ 1

РАСХОДНЫМЪ И ЗАПАСНЫМЪ МАТЕРИАЛАМЪ, КОТОРЫЕ СЛѢДУЕТЪ ОТПУСКАТЬ НА КАЖДОЕ СУДНО СНАБЖЕННОЕ АППАРАТАМИ ДЛЯ ГАЛЬВАНИЧЕСКОЙ СТРЕЛЬБЫ, НА 3-хъ, 4-хъ и 6-ти мѣсячную кампанію.

НАИМЕНОВАНИЕ ПРЕДМЕТОВЪ.	На три мѣсяца.					
	Для бортовых судовъ.			Для башенныхъ судовъ.		
	Расходныхъ.	Запасныхъ.	Всего.	Расходныхъ.	Запасныхъ.	Всего.
Скипидару	1/4 ф.	1/4 ф.	1/2 ф.	1/8 ф.	1/8 ф.	1/4 ф.
Спирту	—	1 ф.	1 ф.	—	1/4 ф.	1/4 ф.
Олеонафту марки Δ	—	1/2 ф.	1/2 ф.	—	1/8 ф.	1/8 ф.
Резинового раствора	1/2 ф.	1/2 ф.	1 ф.	1/8 ф.	1/8 ф.	1/4 ф.
Костяного масла	—	1/4 ф.	1/4 ф.	—	1/8 ф.	1/8 ф.
Сѣрной кислоты	15 ф.	10 ф.	25 ф.	8 ф.	4 ф.	12 ф.
Соляной кислоты	—	1/4 ф.	1/4 ф.	—	1/16 ф.	1/16 ф.
Металлическаго лаку	1/2 ф.	1/2 ф.	1 ф.	1/8 ф.	1/8 ф.	1/4 ф.
Желѣзнаго лаку	1/4 ф.	1/4 ф.	1/2 ф.	1/8 ф.	1/8 ф.	1/4 ф.
Асфальтоваго лаку	1 ф.	1/2 ф.	1 1/2 ф.	1/2 ф.	1/4 ф.	3/4 ф.
Наждачной бумаги	6 л.	6 л.	12 л.	3 л.	3 л.	6 л.
Резины листовой	1 1/2 ф.	1 ф.	2 1/2 ф.	1/2 ф.	1/2 ф.	1 ф.
Резины чистой кускомъ	1 1/2 ф.	1 ф.	2 1/2 ф.	1/2 ф.	1/2 ф.	1 ф.
Каучука роговаго тонкаго	—	1 ф.	1 ф.	—	1/4 ф.	1/4 ф.
Кожн юфтенной	1 1/2 ф.	1/2 ф.	2 ф.	1/2 ф.	1/2 ф.	1 ф.
Замши	1 кус.	—	1 к.	1 к.	—	1 к.
Ветоши	15 ф.	10 ф.	25 ф.	8 ф.	4 ф.	12 ф.
Нитокъ суровыхъ	1/2 ф.	1/2 ф.	1 ф.	1/4 ф.	1/4 ф.	1/2 ф.
Воску	12 ф.	3 ф.	15 ф.	5 ф.	1 ф.	6 ф.
Гарнису	12 ф.	3 ф.	15 ф.	5 ф.	1 ф.	6 ф.
Пробки	25 ф.	2 ф.	27 ф.	10 ф.	1 ф.	11 ф.

НАИМЕНОВАНИЕ ПРЕДМЕТОВЪ.	На четыре мѣсяца.						На шесть мѣсяцевъ.					
	Для бортовых судовъ.			Для башенныхъ судовъ.			Для бортовых судовъ.			Для башенныхъ судовъ.		
	Расходныхъ.	Запасныхъ.	Всего.	Расходныхъ.	Запасныхъ.	Всего.	Расходныхъ.	Запасныхъ.	Всего.	Расходныхъ.	Запасныхъ.	Всего.
Скипидару	1/4 ф.	1/4 ф.	1/2 ф.	1/8 ф.	1/8 ф.	1/4 ф.	1/2 ф.	1/2 ф.	1 ф.	1/4 ф.	1/8 ф.	3/8 ф.
Спирту	—	1 ф.	1 ф.	—	1/4 ф.	1/4 ф.	1/2 ф.	1 ф.	1 1/2 ф.	—	1/4 ф.	1/4 ф.
Олеонафту марки Δ	—	1/2 ф.	1/2 ф.	—	1/4 ф.	1/4 ф.	—	1 ф.	1 ф.	1/4 ф.	1/4 ф.	1/2 ф.
Резинового раствора	1/2 ф.	1/2 ф.	1 ф.	1/4 ф.	1/8 ф.	3/8 ф.	1 ф.	1 ф.	2 ф.	1/2 ф.	1/4 ф.	3/4 ф.
Костяного масла	—	1/4 ф.	1/4 ф.	—	1/4 ф.	1/4 ф.	—	1/2 ф.	1/2 ф.	1/4 ф.	1/4 ф.	1/2 ф.
Сѣрной кислоты	15 ф.	12 ф.	27 ф.	8 ф.	5 ф.	13 ф.	15 ф.	20 ф.	35 ф.	15 ф.	10 ф.	25 ф.
Соляной кислоты	—	1/4 ф.	1/4 ф.	—	1/16 ф.	1/16 ф.	—	1/2 ф.	1/2 ф.	—	1/8 ф.	1/8 ф.
Металлическаго лаку	1/2 ф.	1/2 ф.	1 ф.	1/4 ф.	1/8 ф.	3/8 ф.	1 ф.	1 ф.	2 ф.	1/2 ф.	1/4 ф.	1/4 ф.
Желѣзнаго лаку	1/4 ф.	1/4 ф.	1/2 ф.	1/4 ф.	1/8 ф.	3/8 ф.	1/2 ф.	1/2 ф.	1 ф.	1/2 ф.	1/8 ф.	1/8 ф.
Асфальтоваго лаку	1 ф.	1/2 ф.	1 1/2 ф.	1/2 ф.	1/2 ф.	1 ф.	1 ф.	1 ф.	2 ф.	3/4 ф.	1/2 ф.	1/4 ф.
Наждачной бумаги	6 л.	6 л.	12 л.	5 л.	5 л.	10 л.	12 л.	12 л.	24 л.	10 л.	10 л.	20 л.
Резины листовой	1 1/2 ф.	1 ф.	2 1/2 ф.	3/4 ф.	1/2 ф.	1 1/4 ф.	2 ф.	1 1/2 ф.	3 1/2 ф.	1 ф.	1/2 ф.	1 1/2 ф.
Резины чистой кускомъ	1 1/2 ф.	1 ф.	2 1/2 ф.	3/4 ф.	1/2 ф.	1 1/4 ф.	2 ф.	1 ф.	3 ф.	1 ф.	1/2 ф.	1 1/2 ф.
Каучука роговаго тонкаго	—	1 ф.	1 ф.	—	1/4 ф.	1/4 ф.	—	1 1/2 ф.	1 1/2 ф.	—	1/4 ф.	1/4 ф.
Кожн юфтенной	1 1/2 ф.	3/4 ф.	2 1/4 ф.	1/2 ф.	1/2 ф.	1 ф.	2 ф.	1 ф.	3 ф.	1 ф.	1/2 ф.	1 1/2 ф.
Замши	1 к.	—	1 к.	1 к.	—	1 к.	1 к.	1 к.	2 к.	1 к.	1 к.	2 к.
Ветоши	15 ф.	15 ф.	30 ф.	10 ф.	5 ф.	15 ф.	30 ф.	20 ф.	1 п. 10 ф.	20 ф.	10 ф.	30 ф.
Нитокъ суровыхъ	1/2 ф.	1/2 ф.	1 ф.	1/4 ф.	1/4 ф.	1/2 ф.	1 ф.	1/2 ф.	1 1/2 ф.	1/2 ф.	1/4 ф.	3/4 ф.
Воску	12 ф.	5 ф.	17 ф.	5 ф.	1 ф.	6 ф.	12 ф.	10 ф.	22 ф.	5 ф.	3 ф.	8 ф.
Гарнису	12 ф.	5 ф.	17 ф.	5 ф.	1 ф.	6 ф.	12 ф.	10 ф.	22 ф.	5 ф.	3 ф.	8 ф.
Пробки	25 ф.	3 ф.	28 ф.	10 ф.	2 ф.	12 ф.	25 ф.	5 ф.	30 ф.	10 ф.	3 ф.	13 ф.

НАИМЕНОВАНИЕ ПРЕДМЕТОВЪ.	На три мѣсяца.						На четыре мѣсяца.						На шесть мѣсяцевъ.					
	Для бортовых судовъ.			Для башенныхъ судовъ.			Для бортовых судовъ.			Для башенныхъ судовъ.			Для бортовых судовъ.			Для башенныхъ судовъ.		
	Расходныхъ.	Запасныхъ.	Всего.	Расходныхъ.	Запасныхъ.	Всего.	Расходныхъ.	Запасныхъ.	Всего.	Расходныхъ.	Запасныхъ.	Всего.	Расходныхъ.	Запасныхъ.	Всего.	Расходныхъ.	Запасныхъ.	Всего.
Шеллаву	5 ф.	1/2 ф.	5 1/2 ф.	3 ф.	1/2 ф.	3 1/2 ф.	5 ф.	1/2 ф.	5 1/2 ф.	3 ф.	1/2 ф.	3 1/2 ф.	5 ф.	1 ф.	6 ф.	3 ф.	1 ф.	4 ф.
Буры	—	1/4 ф.	1/4 ф.	1/16 ф.	1/16 ф.	1/8 ф.	—	1/4 ф.	1/4 ф.	1/16 ф.	1/16 ф.	1/8 ф.	—	1/2 ф.	1/2 ф.	1/16 ф.	1/16 ф.	1/8 ф.
Мѣку	3 ф.	2 ф.	5 ф.	1 ф.	1/2 ф.	1 1/2 ф.	4 ф.	3 ф.	7 ф.	1 1/2 ф.	1/2 ф.	2 ф.	6 ф.	5 ф.	11 ф.	2 ф.	1 ф.	3 ф.
Гвоздей обойныхъ мѣдныхъ	6 ф.	3 ф.	9 ф.	1 ф.	1/2 ф.	1 1/2 ф.	6 ф.	4 ф.	10 ф.	1 ф.	1/2 ф.	1 1/2 ф.	6 ф.	5 ф.	11 ф.	2 ф.	1/2 ф.	2 1/2 ф.
Вянтовъ мѣдныхъ по дереву въ 1/2"	—	15 ш.	15 ш.	—	5 ш.	5 ш.	—	20 ш.	20 ш.	—	5 ш.	5 ш.	—	25 ш.	25 ш.	—	10 ш.	10 ш.
— — — — — 1"	—	15 ш.	15 ш.	—	5 ш.	5 ш.	—	20 ш.	20 ш.	—	5 ш.	5 ш.	—	25 ш.	25 ш.	—	10 ш.	10 ш.
Мѣди листовой № 16	2 ф.	1 1/2 ф.	3 1/2 ф.	1/2 ф.	1/2 ф.	1 ф.	2 ф.	2 ф.	4 ф.	1/2 ф.	1/2 ф.	1 ф.	2 ф.	3 ф.	5 ф.	1/2 ф.	1/2 ф.	1 ф.
Металлической проволоки № 20	3 ф.	1 ф.	4 ф.	1/2 ф.	1/2 ф.	1 ф.	3 ф.	1 1/2 ф.	4 1/2 ф.	1/2 ф.	1/2 ф.	1 ф.	5 ф.	2 ф.	7 ф.	1 ф.	1/2 ф.	1 1/2 ф.
Листового свинцу № 14	—	—	—	—	—	—	1/2 ф.	1/2 ф.	1 ф.	1/16 ф.	1/16 ф.	1/8 ф.	1/2 ф.	1/2 ф.	1 ф.	1/16 ф.	1/8 ф.	3/16 ф.
Олова	1/2 ф.	1/2 ф.	1 ф.	1/16 ф.	1/16 ф.	1/8 ф.	15 ф.	6 ф.	21 ф.	15 ф.	2 ф.	17 ф.	15 ф.	10 ф.	25 ф.	15 ф.	2 1/2 ф.	17 1/2
Ртути	15 ф.	5 ф.	20 ф.	15 ф.	1 1/2 ф.	16 1/2 ф.	2 1/8 ф.	2 1/8 ф.	1/2 ф.	2 1/8 ф.	2 1/8 ф.	1/2 ф.	3 1/8 ф.	3 1/8 ф.	6 1/8 ф.	3 1/8 ф.	3 1/8 ф.	6 1/8 ф.
Мѣднаго припоя среднего	1/8 ф.	1/8 ф.	1/4 ф.	1/8 ф.	1/8 ф.	1/4 ф.	1/16 ф.	1/16 ф.	1/8 ф.	1/16 ф.	1/16 ф.	1/8 ф.	2/16 ф.	2/16 ф.	1/4 ф.	2/16	2/16 ф.	1/4 ф.
Серебрянаго припоя	1/16 ф.	1/16 ф.	1/8 ф.	1/16 ф.	1/16 ф.	1/8 ф.	1 б.	1 б.	2 б.	1 б.	1 б.	2 б.	1 б.	2 б.	3 б.	1 б.	1 б.	2 б.
Сухаго серебрянаго	1 б.	1 б.	2 б.	1 б.	—	1 б.	25 ф.	15 ф.	1 п.	5 ф.	5 ф.	10 ф.	1 п.	25 ф.	1 п.	10 ф.	8 ф.	18 ф.
Хромпикъ	25 ф.	15 ф.	1 п.	5 ф.	5 ф.	10 ф.	30 ф.	25 ф.	1 п.	12 ф.	10 ф.	22 ф.	1 п.	1 п.	2 п.	15 ф.	15 ф.	30 ф.
Нашатырю	30 ф.	20 ф.	1 п.	12 ф.	8 ф.	20 ф.	1 ф.	1/2 ф.	1 1/2 ф.	1/2 ф.	1/2 ф.	1 ф.	1 ф.	1 ф.	2 ф.	1 ф.	1/2 ф.	1 1/2 ф.
Сургуча чернаго	1 ф.	1/2 ф.	1 1/2 ф.	1/2 ф.	1/2 ф.	1 ф.	12 л.	14 л.	26 л.	8 л.	4 л.	12 л.	20 л.	15 л.	35 л.	12 л.	10 л.	22 л.
Пропускной бумаги	12 л.	12 л.	24 л.	6 л.	3 л.	9 л.												

Подписала: Предсѣдатель Отдѣленія Вице-Адмиралъ

Шварцъ и Дѣлопроизводитель Кремковъ.

ВѢДОМОСТЬ II

ИНСТРУМЕНТАМЪ, СОСТАВЛЯЮЩИМЪ РАБОЧИЙ ЯЩИКЪ, КОТОРЫЕ СЛѢДУЕТЪ ОТПУСКАТЬ НА КАЖДОЕ СУДНО ДЛЯ УСТАНОВКИ ИСПРАВЛЕНІЯ ПРИБОРОВЪ ГАЛЬВАНИЧЕСКОЙ СТРѢЛБЫ.

НА И М Е Н О В А Н І Е.

Ножей складныхъ	1
Ножницъ для металла въ 11 д.	1
Молотковъ средней величины въ 1 ф.	1
Тисковъ ручныхъ въ 4 д.	1
Плоскогубцевъ въ 6 д.	1
Острогубцевъ въ 6 д.	1
Круглогубцевъ въ 6 д.	1
Пинцетиковъ въ 4 д.	1
Ножевокъ въ 6 д.	1
Буравовъ въ $\frac{1}{8}$ д и $\frac{1}{2}$ д.	6
Дрилей большихъ въ 11 д.	2
Дрилей среднихъ въ 8 д.	2
Отвертокъ разныхъ.	6
Рѣзчиковъ (мѣтчиковъ)	2
Винтовальныхъ досокъ.	1
Циркулей въ 6 д.	1
Кронциркулей въ 6 д.	1
Зубиль въ 1 ф.	1

Ключей раздвижныхъ въ 6 д.	1
Ключей.	1
Напилковъ плоскихъ въ 8 д.	2
— — — 6 —	2
— — — 4 —	2
Напилковъ круглыхъ въ 6 д.	2
— — — 3 —	2
Тисковъ привертныхъ малыхъ.	1
Коловоротовъ.	1
Перовъ.	1
Папальныхъ трубокъ.	1

Подписали: Предсѣдатель Отдѣленія Вице-Адмиралъ *Шварцъ*, и Дѣлопроизводитель *Кремковъ*.

ВѢДОМОСТЬ III

ПРЕДМЕТАМЪ, КОТОРЫЕ СЛѢДУЕТЪ ОТПУСКАТЬ ВЪ ЗАПАСЪ,
НА СУДА ЗАГРАНИЧНАГО ПЛАВАНІЯ, СНАБЖЕННЫЯ ПРИ-
БОРАМИ ДЛЯ ГАЛЬВАНИЧЕСКОЙ СТРѢЛБЫ.

НАИМЕНОВАНИЕ ПРЕДМЕ- ТОВЪ.	Количество.	
	Для борто- выхъ су- довъ.	Для башен- ныхъ су- довъ.
<i>Для каждаго индикатора.</i>		
Волоски въ діоптрамъ	4 фут.	4 фут.
Винтовъ № 1	6 —	6 —
— № 2	28 —	14 —
— № 3	10 —	3 —
Боевыхъ штифтовъ	3 —	1 —
Предупредительныхъ штифтовъ.	3 —	1 —
Пробныхъ элементовъ.	2 —	1 —
Вертикальныхъ гальваноско- повъ.	1 —	1 —
Внутреннихъ проводниковъ. . .	120 —	50 —
Вилочъ для орудійныхъ задви- жекъ.	2 —	1 —
Стеколь	2 —	2 —
Пружинъ направляющихъ зад- вижки	3 —	—
— для стрѣлки	3 —	—
Прокладокъ для винтовъ . . .	25 —	13 фут.
Пластиновъ съ призмами . . .	1 —	1 —

НАИМЕНОВАНИЕ ПРЕДМЕТОВЪ.	Количество.	
	Для бортовых судовъ.	Для башенныхъ судовъ.
<i>Для каждого главнаго кренометра.</i>		
Резины	2 пласта	2 пласта
Контактовъ запасныхъ	2 компл.	2 компл.
Винтовъ стальныхъ № 1.	6 —	6 —
— — — — — № 2.	4 —	4 —
— мѣдныхъ № 3	3 —	3 —
Щетокъ	1 —	1 —
Воронковъ	2 —	1 —
Щетокъ мягкихъ малыхъ	1 —	1 —
<i>Для каждого рулеваго прибора.</i>		
Винтовъ	12 —	—
Пружинъ къ сигнальнымъ аппаратамъ	6 —	—
<i>Для каждого сигнальнаго прибора.</i>		
Пружинъ для сообщенія тона	30 —	—
Винтовъ	30 —	—
Проводниковъ внутренняго сообщенія	25 футъ	—
Маленькихъ пружинъ	30 —	—
Винтовъ стальныхъ по дереву	5 —	—
<i>Для каждого повторнаго кренометра.</i>		
Ножей в призмъ	4 фута	4 фута
Контактовъ № 2	2 компл.	2 компл.
<i>Для каждой гальванической батареи изъ элементовъ Декланше.</i>		
Зажимовъ разныхъ	40 —	20 —
Плановъ съ винтами	50 —	10 —

НАИМЕНОВАНИЕ ПРЕДМЕТОВЪ.	Количество.	
	Для бортовых судовъ.	Для бапешныхъ судовъ.
Винтовъ.	40 компл.	20 компл.
Стекланныхъ подставокъ. . .	10 —	6 —
<i>На каждое судно, снабженное приборами для гальванической стрельбы:</i>		
Орудійныхъ сообщителей . .	2 —	2 —
Внутреннихъ проводниковъ къ нимъ	15 футъ	5 футъ
Винтовъ стальныхъ къ нимъ .	38 —	8 —
Зажимныхъ винтовъ	50 —	10 —
Кнопокъ комендорскихъ . . .	1 —	1 —
Звонковъ малыхъ	1 —	1 —
Пружинъ къ орудійнымъ дугамъ.	3 —	1 —
Буквъ	3 —	3 —
Цифъ	10 —	10 —
Рулетка большая	1 —	1 —
Футъ	1 —	1 —
Элементовъ Декланше	10 —	4 —
— Грене	8 —	—
Мензурка	1 —	1 —
Бутылей въ $\frac{1}{4}$ ведра (съ притертыми пробками) .	1 шт.	1 шт.
— въ $\frac{1}{4}$ ведра (тоже) . . .	2 —	1 —
Воронокъ большихъ стекланныхъ . .	2 —	1 —
Умшалтеровъ — —	2 —	1 —
Ватерпасовъ — —	1 —	1 —
Вѣсы Роберваля съ разновѣсомъ.	1 —	1 —
400 саж. манильскаго тросу, для сосредоточенія съ пробковыми буйками чрезъ 20 сажень . . .	1 —	1 —

Подписали: Предсѣдатель Отдѣленія Вице-Адмиралъ *Шварцъ* и Дѣлопроизводитель *Кремковъ*.

№ 2.

МИНИСТЕРСТВО

МОРСКОЕ.

ТЕХНИЧЕСКИЙ КОМИТЕТЪ.

Артиллерійскаго Отдѣ-
ленія.*Юня 19 дня 1880 года.*

Въ объявленныхъ при приказѣ Управляющаго Морскимъ Министерствомъ Мая 9 дня 1880 г. № 53 (*) вѣдомостяхъ I и III показано, сколько слѣдуетъ отпускать различныхъ матеріаловъ на 3-хъ, 4-хъ и 6-ти мѣсячную кампанію на каждое судно, снабженное аппаратами для гальванической стрѣльбы. Въ вѣдомостяхъ этихъ, во вторыхъ сверху горизонтальныхъ графахъ, напечатано: „для бортовыхъ судовъ“ и „для башенныхъ судовъ“, вмѣсто „для бортовой серіи“ и „для башенной серіи“, какъ это было назначено въ подлинныхъ вѣдомостяхъ, утвержденныхъ Адмиралтействъ-Совѣтомъ, по журналу отъ 18-го Февраля сего года № 3733 ст. 31, 252. Артиллерійское Отдѣленіе Морскаго Техническаго Комитета, обращая вниманіе на замѣченную ошибку, просить сдѣлать, во всѣхъ роз-

(*) См. выше, № 128.

данныхъ экземплярахъ означеннаго приказа, надлежащія поправки.

П о д п и с а л и :

Предсѣдатель Вице-Адмиралъ *Шварцъ* и за Дѣлопроизводителя *В. Свенторжецкій*.

Б. Минная.

ЦИРКУЛЯРЪ

ЗАВѢДУЮЩАГО МИННОЮ ЧАСТЬЮ НА ФЛОТЪ.

1 Юня 1880 года № 2.

На основаніи § 6 отѣла II инструкціи о правахъ и обязанностяхъ Завѣдующаго минною частью на флотѣ, объявленной при приказѣ ЕГО ИМПЕРАТОРСКАГО ВЫСОЧЕСТВА Генералъ-Адмирала 29 Февраля 1880 года № 25 ().*

Дополненія къ правиламъ обращенія съ судовыми минами и минными приспособленіями, объявленными при приказѣ Управляющаго Морскимъ Министерствомъ 2-го Мая 1879 года № 40 (**).

Къ §§ 3 и 4.

Всѣ учебныя мины имѣють заряды изъ сухаго пироксилина. Учебныя мины стараго образца (зарядъ которыхъ состоитъ изъ двухъ шашекъ сухаго пироксилина и одного запала съ гремучей ртутью въ резиновомъ мѣшкѣ) хранить въ минныхъ погребахъ не заряженными.

Къ § 11.

На автоматическихъ болтахъ минъ дѣлать марку, до которой слѣдуетъ нажать буферъ передъ надѣваніемъ мины на шесть.

(*). См. выше, № 31.

(**). См. Собр. Узак. 1879 г. № 104 стр. 759.

Къ § 18.

Проводники (на вьюшкахъ) и кольцевые замыкатели минъ судового загражденія хранить въ особой каютѣ, подвѣшенными на особыхъ крючкахъ, такъ чтобы поверхности шланга замыкателей ни одною своею точкою не касались другихъ замыкателей или чего либо посторонняго.

Къ § 22.

Всѣ боевые проводники имѣть съ изолировкой Гуппера (какъ въ минной рубкѣ, такъ и въ судовой сѣти).

Къ § 41.

Шкафъ для минной рубки имѣть исключительно на передней поперечной переборкѣ судна, для того, чтобы офицеръ, дѣйствующій приборами изъ рубки, стоялъ лицомъ къ носу корабля и при этомъ по правую его руку были приборы правыхъ минъ и по лѣвую лѣвыхъ.

Къ § 43.

Минную рубку устраивать или для взрыва всѣхъ минъ на двухъ проводникахъ, или для взрыва шпиронной мины на двухъ проводникахъ и буксирныхъ минъ на одномъ.

Проводка проводниковъ и расположеніе приборовъ въ обоихъ случаяхъ показаны на прилагаемыхъ чертежахъ (черт. 1 и 2).

Къ § 46.

Для каждой судовой мины имѣть отдѣльный комутаторъ утвержденнаго образца (черт. 3 и 4).

Въ минной рубкѣ для взрыва всѣхъ минъ на двухъ проводахъ имѣть вмѣсто собирателя батарей *общій разединитель*, утвержденнаго образца (черт. 5), и вмѣсто, употребляемаго теперь, повѣрочнаго комутатора съ двумя планками, имѣть повѣрочный комутаторъ съ одной планкой, изображенный на черт. 6.

На черт. 7 представлена доска миннаго загражденія, утвержденнаго образца.

Подлѣ cadaго прибора имѣть отдѣльное гнѣздо для штифта. Штифты привязывать къ комутаторамъ шнуromъ, *но не цѣпью или проволокой*.

Взамѣнъ §§ 98, 100, 102, 104 и 105.

Для взрыва минъ на шлюпкахъ употреблять проводники, комутаторы и батарею Грене, а для повѣрки цѣпи повѣрочный ящикъ.

Всѣ эти предметы по тревогѣ подаются въ кормовую часть шлюпки.

На шлюпкѣ, вооружаемой минами, слѣдуетъ:

1) Подвѣсить комутаторы по бортамъ, на особыхъ крючкахъ; сзади и спереди cadaго комутатора имѣть по обушку или крючку (черт. 8).

Повѣрочный ящикъ подвѣсить на особыхъ крючкахъ, укрѣпленныхъ на транцевой или заспинной доскѣ.

Батарею поставить на кормовой локъ, гдѣ ее и укрѣпить.

2) Приростить концы проводниковъ къ соответствующимъ винтамъ комутаторовъ: къ черному винту приростить (особый) черный проводникъ, ко-

нець котораго скрутить съ проволокой обратнаго тока и подвѣсить сзади комутатора на обушкѣ (стропкой) или крючкѣ.

Къ переднему обушку прихватить проводникъ, чтобы, потянувъ его, не сорвать комутатора съ мѣста (черт. 9).

3) Когда проводники у комутаторовъ приращены какъ объяснено выше, то оставшуюся бухту ихъ слѣдуетъ разнести по шлюпкѣ на бакъ и соединить съ проводниками запаловъ мины (черт. 10).

Проводники должны идти подъ банками шлюпки.

4) Когда все готово и желаютъ повѣрить мину, то: а) командуютъ „*такой-то шесть выдвинуть*“; когда шесть выдвинуть и опущень, надо снять бухту проводниковъ, подвѣшенныхъ сзади комутатора, той мины, шесть которой выдвинуть, б) раскрутить чернѣй проводникъ и проволоку обратнаго тока, и приростить чернѣй проводникъ къ одному, а проволоку обратнаго тока къ другому зажимному винтамъ повѣрочнаго ящика. в) Встагнуть штифтъ комутатора (отклоненіе не должно быть) и нажать пуговку (отклоненіе полное).

Когда мина повѣрена—отростить проводникъ и проволоку отъ зажимовъ повѣрочнаго ящика, скрутить и, сложивъ ихъ въ бухту, подвѣсить на мѣсто и скомандовать „*такой-то шесть вдвинуть*“.

5) Желая взорвать мину, командовать: а) „*такой-то шесть выдвинуть*“; когда шесть выдвинуть и опущень, командуютъ: б) „*проводники приростить*“, для чего снять бухту проводниковъ, подвѣшенныхъ сзади комутатора той мины, шесть которой выдвинуть, раскрутить чернѣй проводникъ и проволоку обратнаго тока, и приростить проволоку обратнаго тока къ одному изъ зажимовъ повѣрочнаго ящика и батареи, а конецъ чернаго проводника къ другому зажиму батареи. в) Затѣмъ командуютъ „*товсъ*“.

По этой командѣ опустить цинки батареи и вставить штифтъ коммутатора. Если послѣ этого не послѣдовалъ взрывъ мины при ударѣ ея о твердый предметъ, то нажимаютъ пуговку, и мину рвутъ по желанію.

Сказанное соединеніе проводниковъ представлено на черт. 11 для лѣвой мины. Проводники другой мины (на черт. 11 правой) остаются какъ при вдвинутомъ шестѣ послѣ повѣрки мины.

б) По командѣ а) „отставить“ слѣдуетъ оторвать проводники отъ повѣрочнаго ящика и батареи, скрутить чернѣй проводникъ съ проволокою обратнаго тока и, уложивъ ихъ въ бухту, подвѣсить сзади коммутатора, послѣ чего командовать б) „такой-то шестъ вдвинуть“.

7) Повѣрка батарей на шлюпкахъ *при обыденныхъ кратковременныхъ занятіяхъ не допускается*, а должна производиться всегда на суднѣ. При продолжительномъ плаваніи шлюпки (нѣсколько часовъ) производить повѣрку батареи дозволяется, но предварительно слѣдуетъ тщательно удостовѣриться, что *никакой проводникъ* не только не касается батареи, но и не находится въблизи нея.

Къ § 101.

Для отличія правыхъ шлюпочныхъ проводниковъ, дѣлать на обоихъ ихъ концахъ мусинги изъ проволоки, которою они оплетены.

Къ 12 отдѣлу.

Все параграфы 12 отдѣла, кромѣ § 107, относятся и къ дѣйствию шестовыми минами на миноносцахъ.

Общія правила, гарантирующія безопасность при обращеніи съ минами, зарядами, запалами и съ концами проводниковъ, приращенныхъ въ этомъ предметамъ.

1) Люди которымъ поручены батареи (для переноски, испытанія или наблюденія за ними) не должны имѣть въ рукахъ ни запаловъ, хотя бы пробныхъ, ни минъ, ни запальныхъ зарядовъ, ни проводниковъ отъ нихъ.

2) Мины, запальные заряды и запалы ни въ какомъ случаѣ не класть и не имѣть вмѣстѣ съ батареями, какія бы это батареи и запалы ни были.

3) Концы всѣхъ проводниковъ, какіе бы они ни были, имѣть всегда скрученными между собою частями, очищенными отъ изолировки.

4) Если почему либо проводники не были скручены, то передъ приращиваніемъ къ запаламъ слѣдуетъ соединить ихъ вмѣстѣ на нѣсколько секундъ и испытать (на искру) не даютъ ли они тока.

Добавленіе къ правиламъ объ употребленіи на судахъ флота хлопчато-бумажнаго пороха (пироксилина), объявленнымъ при приказѣ Управляющаго Морскимъ Министерствомъ 2 Мая 1879 года за № 40.

Къ § 8.

Мины должны быть вполнѣ укупорены, винтъ для пробы долженъ быть ввинченъ въ отверстіе мины.

Къ § 9.

Минныя погреба провѣтривать время отъ времени.

Взамѣнъ § 14.

Осматривать мины разъ въ теченіи двухъ недѣль, для чего открывать въ минахъ пробныя отверстія, укупоренныя винтомъ. Въ отверстіе вставлятъ бумажныя трубочки съ помѣщенной внутри іодокрахмальною бумагою. Испытаніе производитъ въ теченіи двухъ минутъ (не менѣе). Іодокрахмальные бумаги хранить нарѣзанныя полосками, которыя держать въ склянкахъ изъ темнаго стекла.

Взамѣнъ § 22.

Запальные заряды или пробки для запальныхъ зарядовъ приготовляются или съ двумя запалами малаго сопротивленія или съ двумя запалами разнаго сопротивленія, т. е. большаго и малаго.

Для отличія запальныхъ зарядовъ и пробокъ съ тѣми или другими запалами, окрашивать концы проводниковъ отъ запальныхъ зарядовъ или пробокъ съ двумя запалами одинаковаго сопротивленія (платиновыми)—однаго запала *бѣлой краской*, другаго—*красной*.

Концы запаловъ запальныхъ зарядовъ или пробокъ съ запалами разнаго сопротивленія окрашивать—однаго запала большаго сопротивленія—*красной краской*, другаго (платиноваго) запала оставлять *черными*.

Къ § 39.

Запасные запалы хранить отдѣльно отъ запальныхъ пробокъ въ разстояніи не менѣе 3-хъ футъ.

Взамѣнъ § 44.

Запалы, оказавшіеся негодными по наружному поврежденію—уничтожать немедленно. Запалы не взорвавшіеся въ минахъ и требующіе по этому излѣдованія, хранить отдѣльно и представлять въ лабораторію съ донесеніемъ объ этомъ Завѣдующему миною частью на флотѣ.

Завѣдующій миною частью на флотѣ,
Контръ-Адмираль *Шилкинъ*.

Схема проводников в шкафу минной рубки корабля минного.
 1) шифронную шину на проводниках в 2 провода, 2) буксирные
 шины и шины заграждения проводниках в 1 проводом.

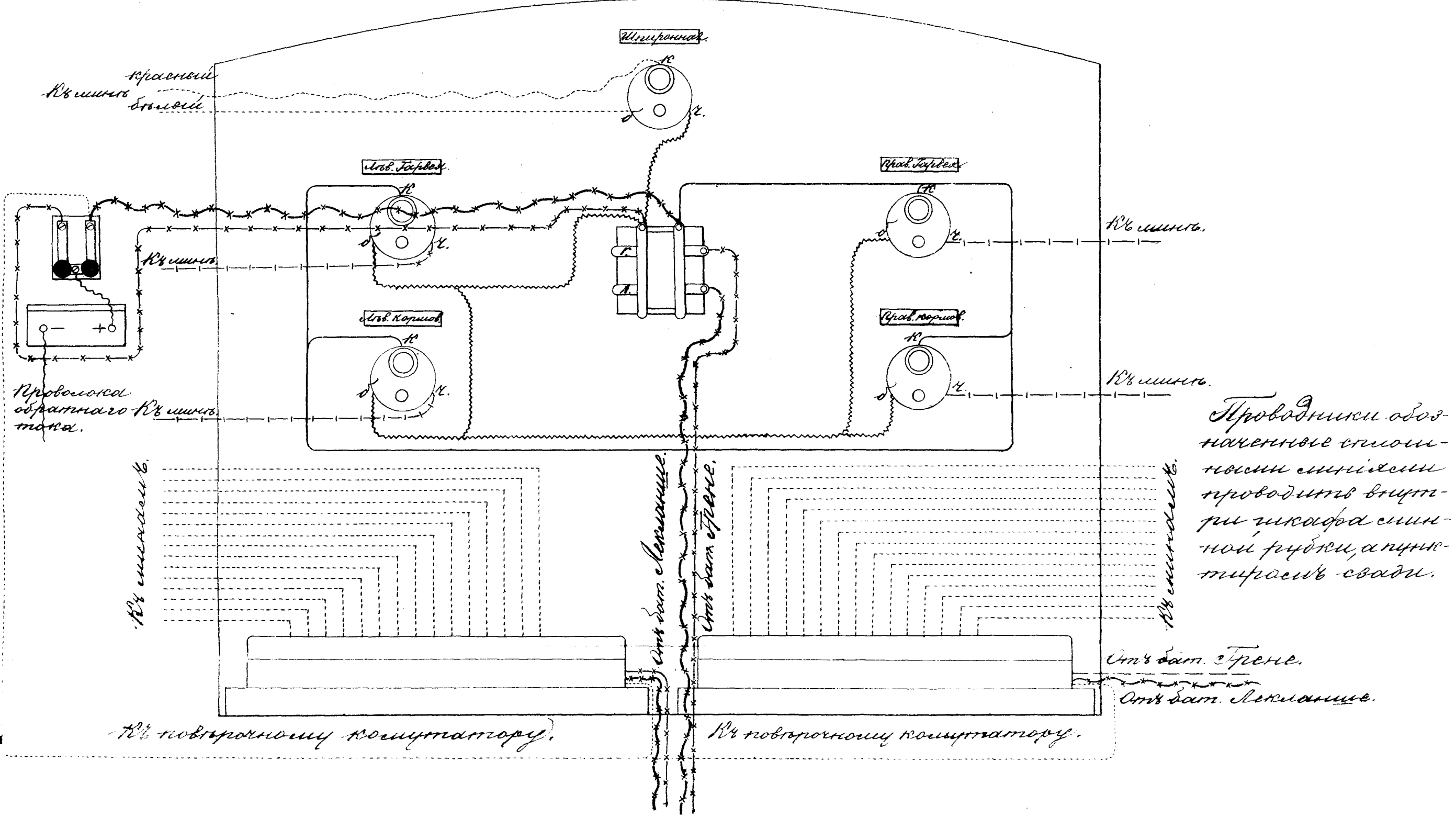

2.)

Схема проводников в шкафу шинной рубки корабля
гемтоцаго: 1, вств судовыя шины на проводниках в 2
проводам и 2, шины заграждения в одиномъ проводомъ.

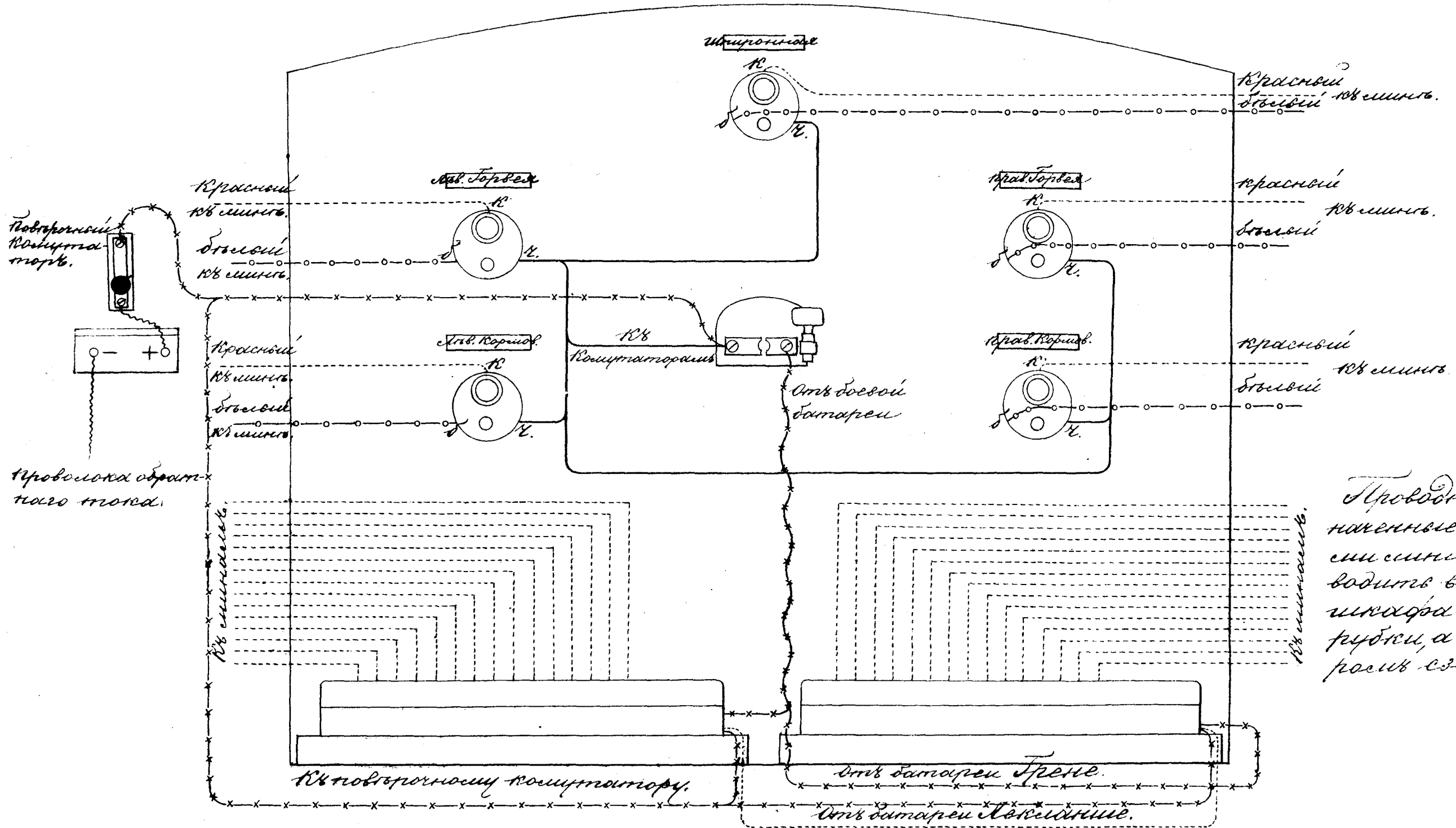

Проводники обозначенные сплошными линиями проводят внутри шкафа шинной рубки, а пунктирные снаружи.

3.)

Коммутаторы для взрыва минь.

Черт. 3.

Въ планъ.

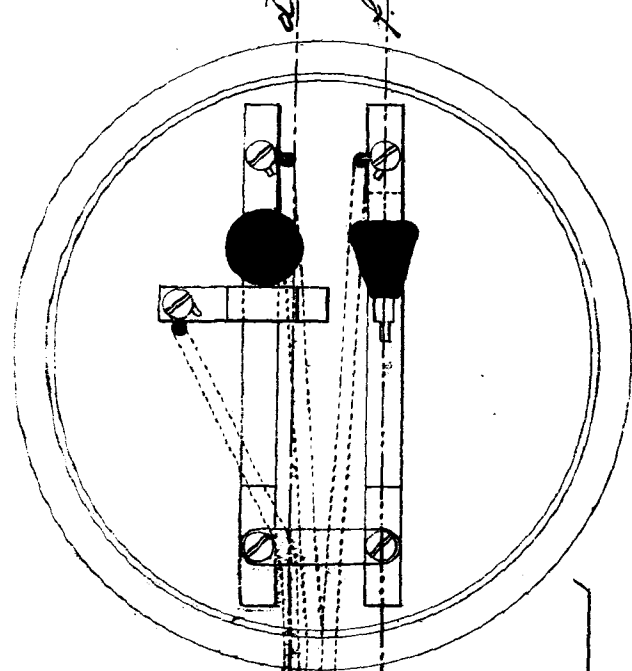

Черт. 4.

Въ планъ.

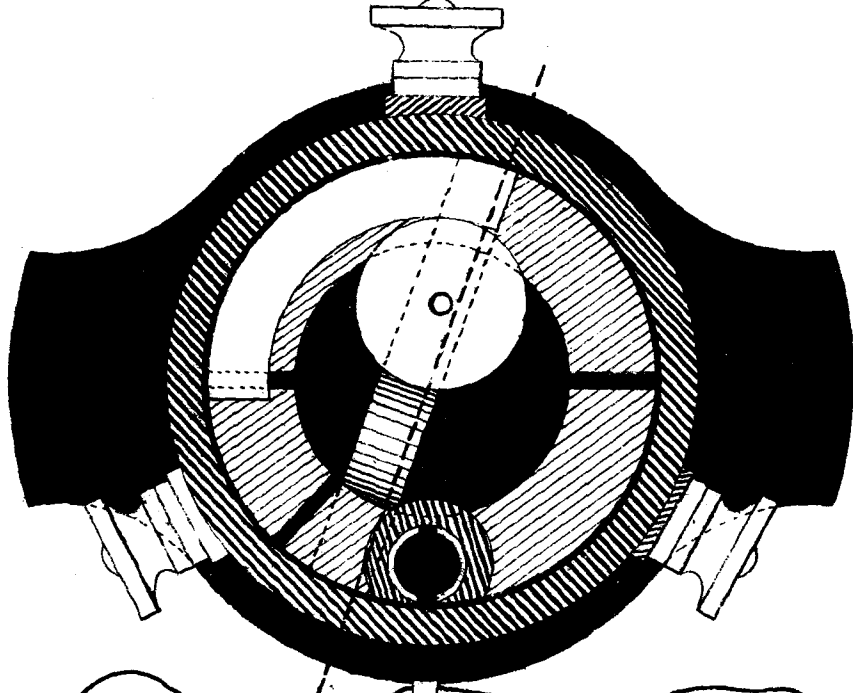

Общий разводнителев.

Черт. 5.

Въ планъ.

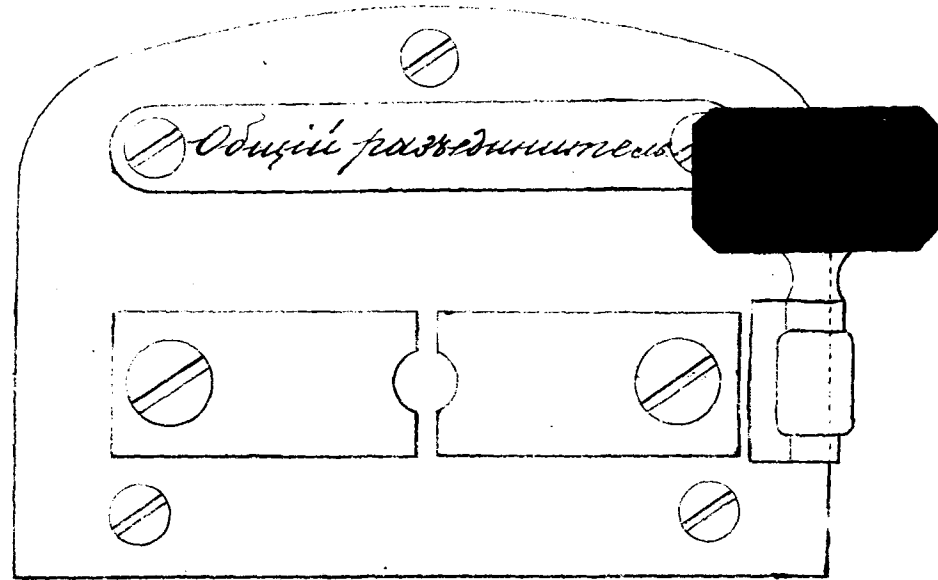

Въ натуральную величину.

Разрѣзъ по линіи сд.

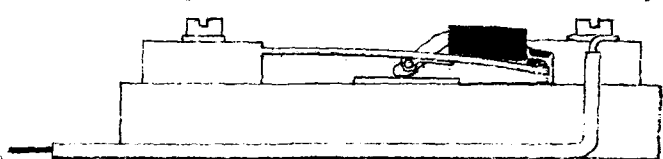

Разрѣзъ по линіи еф.

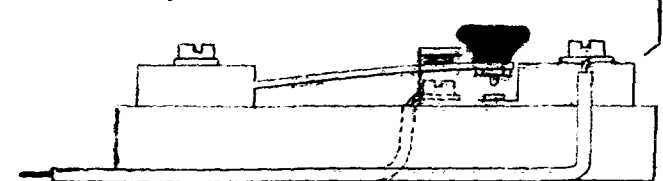

Разрѣзъ по линіи дъ.

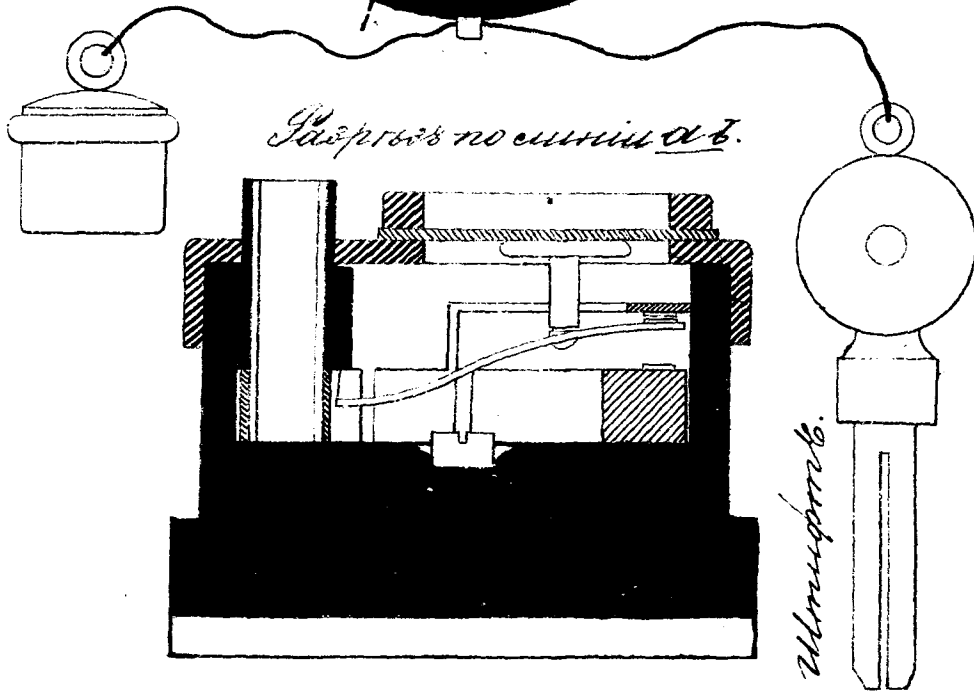

Поворотный коммутаторъ.

Черт. 6.

Въ планъ.

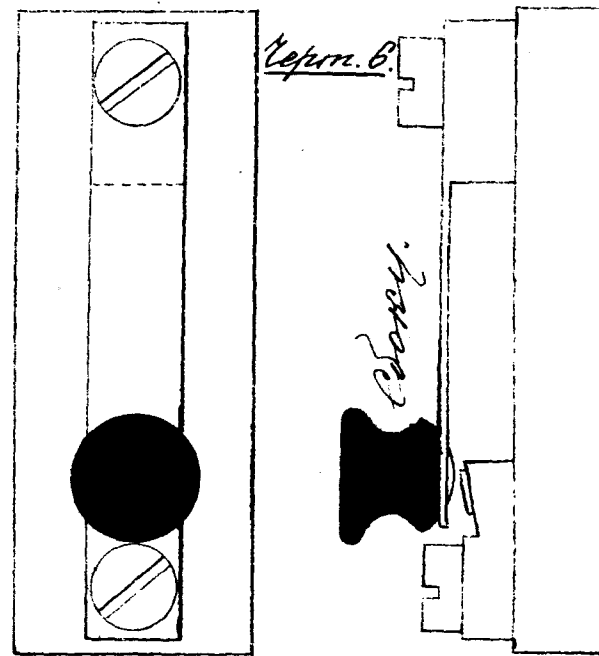

Въ натуральную величину.

Черт. 8.

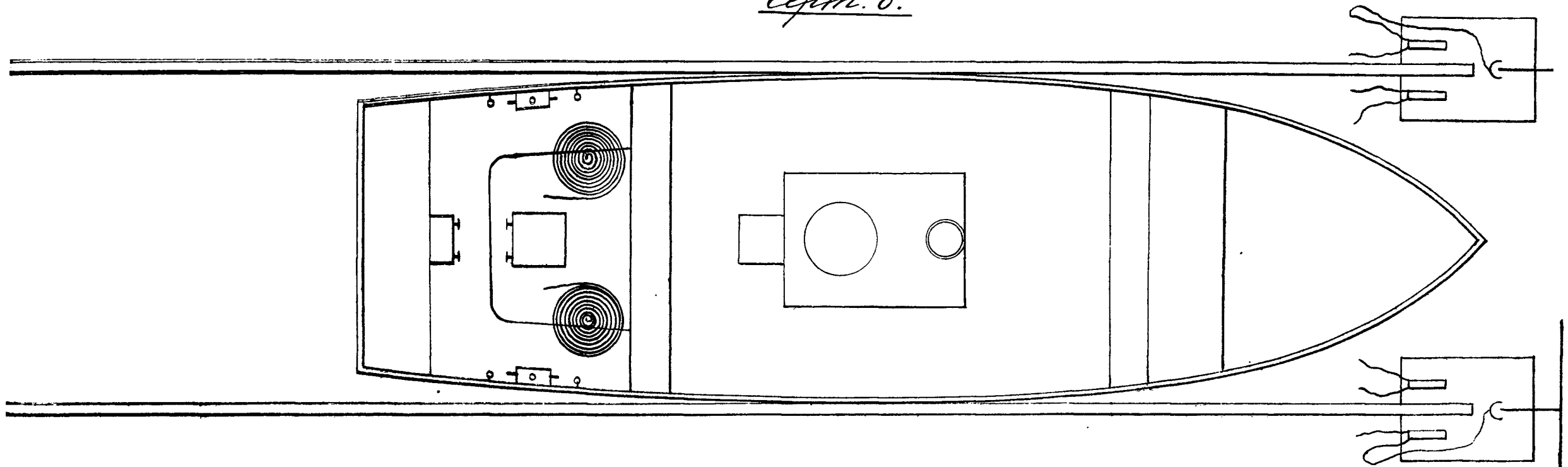

Черт. 10.

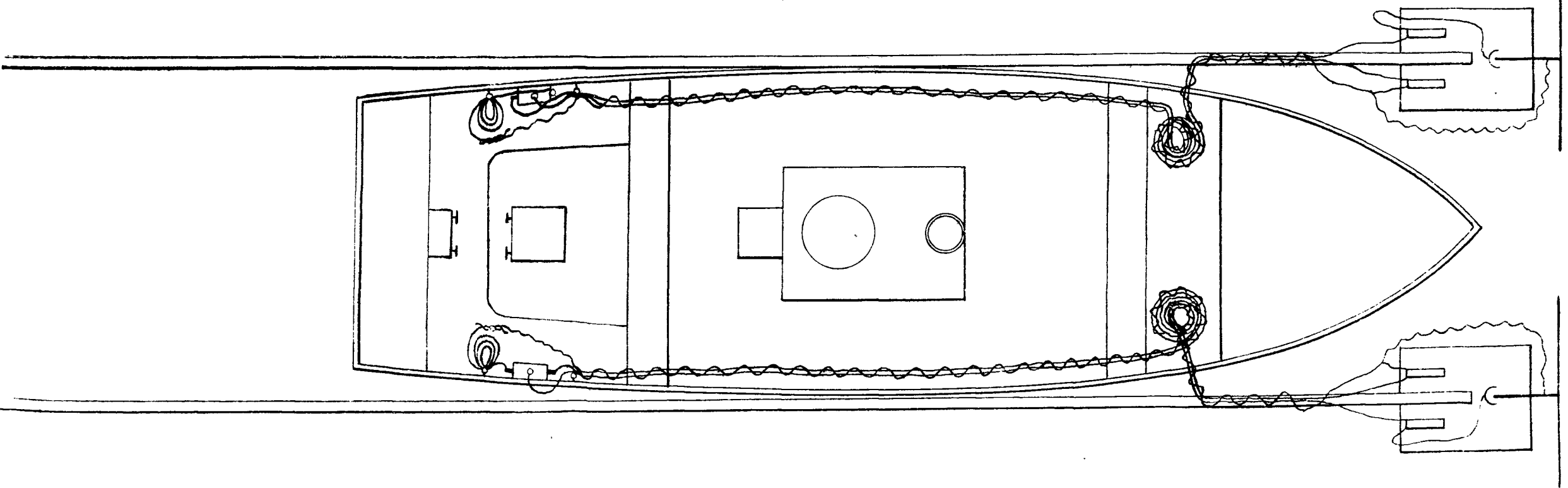

3.

Черт. 9.

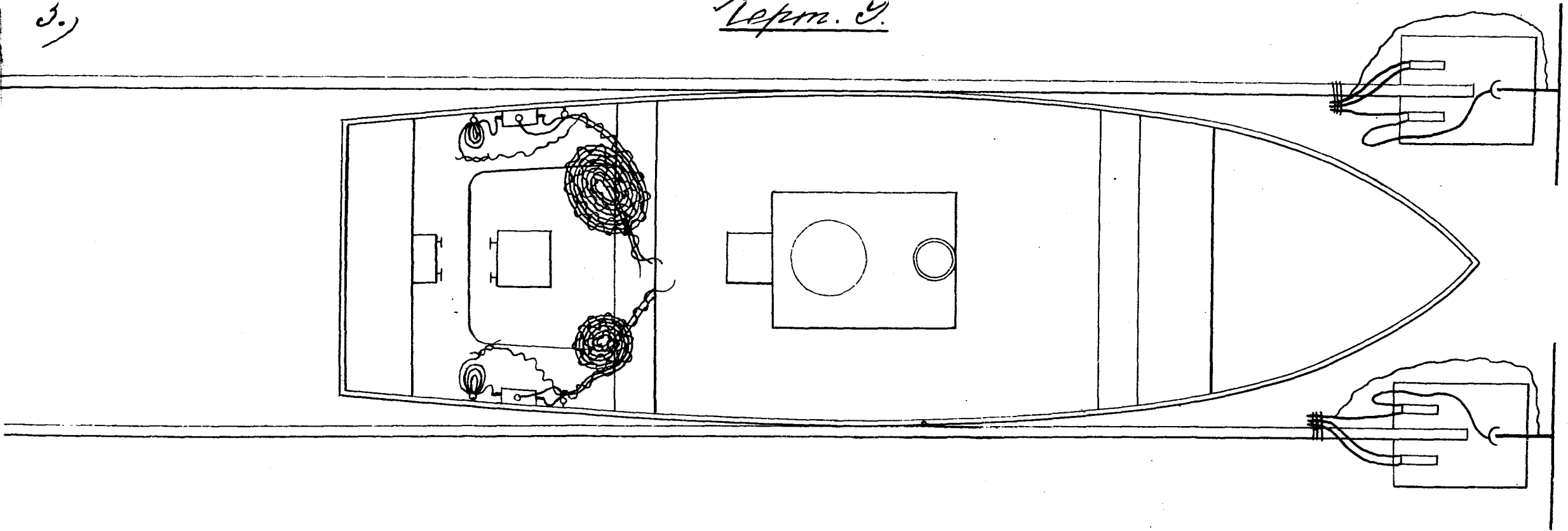

Черт. 11.

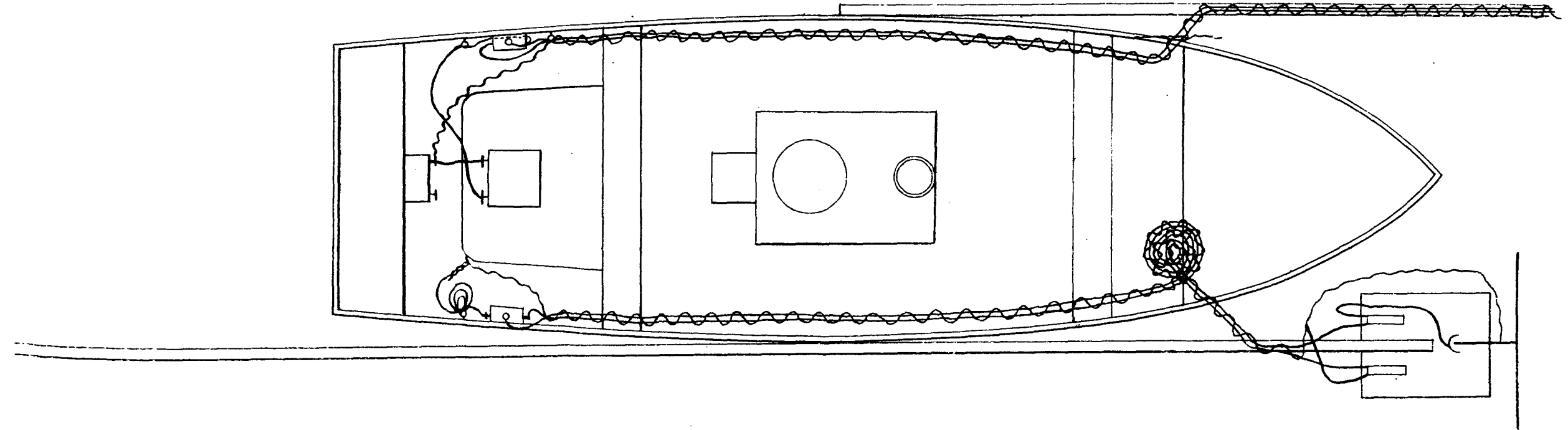

6.)

Доска минного заграждения.

Черт. 7.

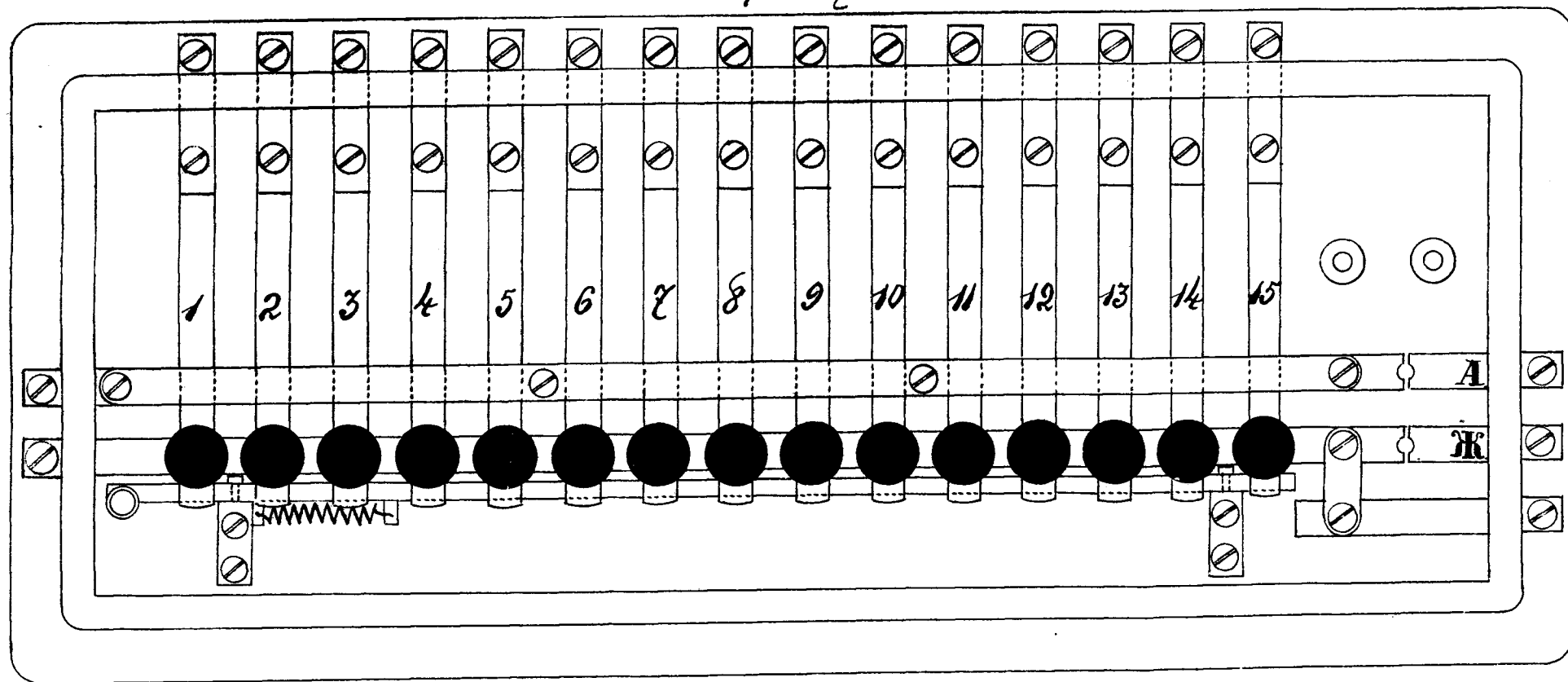

В половину натуральной величины

ЦИРКУЛЯРЪ

ЗАВѢДУЮЩАГО МИННОЮ ЧАСТІЮ НА ФЛОТЪ.

1 Іюня 1880 года № 3.

На основаніи § 6 Отдѣла II инструкціи о правахъ и обязанностяхъ Завѣдующаго минною частію на флотѣ объявленной при приказѣ ЕГО ИМПЕРАТОРСКАГО ВЫСОЧЕСТВА Генералъ-Адмирала 29 Февраля 1880 года № 25.

ПРАВИЛА

для обращенія съ паровыми коловратными машинами системы Графа и Шнейдера, при употребленіи ихъ (машинъ) къ вращенію динамо-электрическихъ машинъ.

Для вращенія динамо-электрическихъ машинъ употребляются въ настоящее время у насъ на флотѣ паровыя коловратныя машины слѣдующихъ типовъ: III, IV и V.

Машина III-го типа, предназначенная для электрической 4-хъ свѣчевой машины, должна дѣлать 660 оборотовъ въ минуту при давленіи пара въ котлѣ не болѣе 50 фунт. съ отсѣчкою, и 25 ф. безъ отсѣчки. Машина этого типа можетъ вращать и 6-ти свѣчевую машину, при давленіи пара 55 ф. съ отсѣчкою, и 35 ф. безъ отсѣчки.

Машина IV типа—для электрической 8-ми свѣчевой машины—дѣлаетъ 550 оборотовъ, при давленіи пара 60 ф. съ отсѣчкою, 35 ф. безъ отсѣчки.

Машина этого типа можетъ также служить и для электрической машины Сименса въ 10 т. свѣчей, или для 2-хъ такихъ же машинъ, средней величины.

Въ первомъ случаѣ, коловратная машина должна дѣлать 480 оборотовъ, при давленіи пара 50 ф. съ отсѣчкою, и 30 ф. безъ отсѣчки.

Во второмъ—670 оборотовъ при 60 ф. съ отсѣчкою, и 40 ф. безъ отсѣчки.

Машина V типа предназначена для двухъ 8-ми свѣчевыхъ машинъ, и должна дѣлать 550 оборотовъ, при давленіи пара 60 ф. съ отсѣчкой и 35 ф. безъ отсѣчки.

Коловратныя машины, дѣйствуя съ отсѣчкою и расходуя меньшее количество пара, а слѣдовательно и топлива, работаютъ болѣе спокойно и при этомъ смазка всѣхъ движущихся частей производится равномернѣе. Но какъ въ обыкновенныхъ обстоятельствахъ плаванія давленіе въ котлахъ рѣдко доходитъ до 50 и 60 фунтовъ, то *коловратныя машины на судахъ должны работать постоянно безъ отсѣчки.*

Нарицательная сила этихъ машинъ, при вышеозначенномъ давленіи пара и числѣ оборотовъ, — слѣдующая: III-го типа—4 силы; IV-го типа—8 силъ, V типа—16 силъ.

Индикаторная сила этихъ машинъ вдвое болѣе нарицательной.

Сборка машины.

1) При сборкѣ слѣдуетъ обращать особенное вниманіе на находящіяся, на машинныхъ вещахъ, цифры и мѣтки.

2) При постановкѣ машинъ на фундаментъ, фундаментные болты въ началѣ нажимаютъ слегка, потомъ въ имѣющіяся въ фундаментѣ отверстія закалочиваютъ въ тугую коническія шпильки (шпильки имѣютъ также №№), и окончательно нажимаютъ болты.

Шпонку заколачиваютъ въ муфту за подлицо, въ противномъ случаѣ муфты въ плотную не соединятся.

При соединеніи муфтъ, слѣдуетъ наблюдать, чтобы мѣтки ихъ находились одна противъ другѣй.

Этимъ способомъ достигается правильная установка машинъ.

3) Поршни и штоки никогда не вынимаются изъ цилиндровъ, и потому сборка и разборка машинъ производится очень просто и скоро.

4) Ставятъ къ цилиндрамъ двѣ притертыя чугуныя плитки, имѣющія по 2 паровпускныхъ окна.

Примѣчаніе. При установкѣ и снятіи плитокъ машину слѣдуетъ повернуть такъ, чтобы шпонки на штокахъ проходили въ паровпускныя окна плитокъ.

5) На коническія ступицы поршней одѣвають зубчатыя колеса и нажимаютъ ихъ гайками. Гайки имѣютъ стопорные болты.

Примѣчаніе. Для плавнаго и тихаго хода машины, необходимо чтобъ зубцы одного колеса постоянно зацѣплялись съ одними и тѣми же зубцами другаго. Для этой цѣли, на 3-хъ зубцахъ каждой пары колесъ поставлено по одному керну, и потому колеса эти слѣдуетъ ставить такъ:



6) Ставятъ крышки къ цилиндрамъ; нажимаютъ слегка около шпилекъ, по одной гайкѣ; заколачиваютъ въ тугую шпильку, и нажимаютъ по немногу и послѣдовательно гайки.

Примѣчаніе 1). Плитки и крышки отъ цилиндровъ, передъ постановкой ихъ на мѣсто, слѣдуетъ тщательно обтирать, и ставить какъ можно осторожно.

2) При установкѣ этихъ вещей, *суричная замазка и прокладки не употребляются.* Въ противномъ случаѣ, машина будетъ работать неудовлетворительно.

3) Подъ фланцы крышки задвижки, и чугунаго колѣна паровпускной трубы, употребляется картузная пропитанная варенымъ льнянымъ масломъ бумага.

4) Подъ фланцы мѣдныхъ паровыхъ трубъ ставится резина. *Суричная же замазка не должна быть вовсе употребляема.*

5) Во время непродолжительнаго бездѣйствія около 2 недѣль, машину слѣдуетъ ежедневно, или черезъ день, поворачивать въ ручную.

Если же машина должна находиться въ бездѣйствіи болѣе продолжительное время (болѣе 2 недѣль), то, по прекращеніи паровъ, слѣдуетъ налить въ цилиндры сала, повернуть машину въ ручную и просалить всѣ машинныя части. Сало въ цилиндры можно налить чрезъ паровускныя окна.

Разборка машины.

Разборка машины производится въ обратномъ порядкѣ сборкѣ.

1) Крышки отъ цилиндровъ, зубчатая колеса и плитки снимаются помощью 2-хъ отжимныхъ болтовъ, имѣющихся при машинѣ. Отжиманіе это дѣлается равномерно.

Поршни и штоки не вынимаются изъ цилиндровъ.

2) Всѣ машинныя части отчищаются и смазываются саломъ съ мѣломъ или бѣлилами.

3) Втулки на концахъ валовъ и самый валъ обматываются прядью.

4) Изъ цилиндровъ выбирается вода, они высушиваются и тщательно смазываются чистымъ саломъ. Во время смазки цилиндровъ, машину слѣдуетъ поворачивать въ ручную.

5) Плитки, шестерни и крышки не ставятся на мѣсто.

6) Цилиндры и отверстія трубъ закрываются деревянными крышками.

Если коловратная машина работаетъ хорошо, то ее разбирать *не слѣдуетъ.*

Приготовление машины къ ходу.

1) Передъ ходомъ машины, слѣдуетъ убѣдиться въ исправности регулятора. Для этого приподнимаютъ регуляторные шары, и если движеніе ихъ очень туго, или слабо, то слѣдуетъ отвернуть или на-вернуть гайку, находящуюся на верху регулятора. Гайку, передъ каждымъ поворотомъ, слѣдуетъ при-поднимать.

Примѣчаніе. Отъ крайнихъ положеній гайки скорость машины увеличится до 60-ти оборотовъ.

2) Сальникъ регулятора не слѣдуетъ нажимать туго, въ противномъ случаѣ движенія штока будутъ медленны, или вовсе прекратятся.

Коловратная машина должна *работать постоянно съ регуляторомъ.*

3) Передъ ходомъ и во время хода, смазываютъ регуляторъ.

4) Передъ пусканіемъ машины въ ходъ слѣдуетъ также убѣдиться, достаточно ли натянута ремень регулятора, и если слабъ, то слѣдуетъ, или поста-вить его накрестъ, или перешить.

5) Послѣ продуванія и прогрѣванія машины, на-ливается въ лубрикаторъ сало, что дѣлается та-кимъ образомъ:

Отвертываютъ не много нижнюю пробку и чрезъ нее выпускаютъ въ ковшъ сало и воду, и остатки продуваютъ паромъ, послѣ чего пробку заворачиваютъ.

Отвертываютъ крышку лубрикатора (приблизи-тельно на $\frac{3}{4}$ дюйма), продуваютъ кранъ и от-верстія лубрикатора, для чего стрѣлку крана ста-вятъ попеременно на (1) и (2), наливаютъ въ лу-брикаторъ до верха сало, заворачиваютъ въ тугую крышку, и пускаютъ въ цилиндры сало, что дѣ-лается постановкою стрѣлки крана на (1) или (2).

Примѣчаніе. При положеніи крана на цифрѣ 2, машина смазывается лучше, и потому кранъ всегда слѣдуетъ ставить въ это положеніе. Сало изъ лубрикатора можетъ быть употребляемо опять въ дѣло.

Для прекращенія впуска сала, кранъ ставятъ на shut (запертъ), или въ противоположную сторону.

Смазка возобновляется черезъ каждые 2 часа и должна дѣлаться по возможности скоро.

Сало для смазки машины должно быть совершенно чисто, и держать его слѣдуетъ въ закрытыхъ чайникахъ, съ неширокими носками.

Примѣчаніе. Если отработанный паръ долженъ поступать въ холодильникъ, то, вмѣсто сала, необходимо употреблять нефтяное масло, подъ названіемъ cylinder oil.

Пусканіе въ ходъ машины.

Ходъ машинѣ дается всегда безъ отсѣчки, для чего ручку задвижки наклоняютъ въ сторону выходящаго наружу штока, и немного отвертываютъ паровой клапанъ. Если машина не пойдетъ, то слѣдуетъ закрыть клапанъ, и повернуть машину въ ручную.

Какъ только машина пошла, прибавляютъ по немногу (до полнаго) ходъ машинѣ, и переводятъ, постепенно, ручку на отсѣчку, т. е. наклоняютъ ее въ сторону глухой крышки.

Если коловратная машина, посредствомъ муфтъ, приводитъ въ движеніе двѣ электрическія машины, то, для дѣйствія ея съ отсѣчкою, ручку задвижки ставятъ на букву З (закрыты паровпускныя окна). Безъ отсѣчки—на букву О. Буквы эти поставлены на крышкѣ закрывающей задвижку.

Если коловратная машина передаетъ работу нижнимъ валомъ, то машины будутъ вращаться въ сторону дающаго ходъ, и находящагося передъ ручкой задвижки. Если же коловратная машина вращаетъ электрическую—верхнимъ валомъ, то

машины будутъ вращаться въ противоположную сторону.

Всѣ машины, при освѣщеніи, вращаются только въ одну сторону.

Если машина не будетъ дѣлать необходимаго числа оборотовъ, или вообще будетъ дѣйствовать неудовлетворительно, то слѣдуетъ осмотрѣть стальные втулки, и въ случаѣ, если нѣкоторыя изъ нихъ окажутся немного изцарапанными, то таковыя слѣдуетъ исправить. Сильно же изцарапанныя, или лопнувшія — замѣнить новыми.

Примѣчаніе 1. Исправленіе наружной поверхности втулокъ производится на токарномъ станкѣ, наждачною бумагою, или наждакомъ съ масломъ. Для исправленія внутренней поверхности, необходимо имѣть красной мѣди шпиндель, съ продольнымъ прорѣзомъ по срединѣ, и отжимнымъ винтомъ. Такой шпиндель можетъ служить для втулокъ и неоднаковаго діаметра.

При шлифовкѣ стальныхъ втулокъ слѣдуетъ наблюдать, чтобы одна втулка входила въ другую свободно, и имѣла бы зазоръ приближенно на $\frac{1}{128}$ д.

Примѣчаніе 2. Втулки со штоковъ снимаются отжимными тисками, втулки же изъ крышекъ выколачиваются съ наружной стороны крышекъ. Передъ выколачиваніемъ втулокъ, слѣдуетъ отвернуть стопорные винты.

Мѣдные шпинделя и отжимные тиски отпускаются на суда вмѣстѣ съ колесными машинами.

Завѣдующій минною частью на флотѣ,
Контръ-Адмиралъ *Пилкинъ*.

П Р И К А З Ъ

Управляющаго Морскимъ Министерствомъ.

Въ С.-Петербургѣ, Юня 7 дня 1880 г., № 66.

Прилагаемая при семъ „Правила о храненіи, приѣмѣ и отпускѣ взрывчатыхъ составовъ и минныхъ запаловъ и о производствѣ минныхъ работъ въ лабораторіяхъ“ предлагаю принять по Морскому вѣдомству къ исполненію и руководству въ видѣ опыта на *два* года, съ тѣмъ чтобы о всѣхъ вызываемыхъ опытомъ измѣненіяхъ, или дополненіяхъ въ этихъ правилахъ сообщалось, безъ промедленія, Завѣдывающему Минною частью на флотѣ.

Подписаль: Генераль-Адъютантъ *Лесовской.*

По Канцеляріи Морскаго Министерства.

П Р А В И Л А

О ХРАНЕНИИ, ПРИЕМѢ И ОТПУСКѢ ВЗРЫВЧАТЫХЪ СОСТАВОВЪ И МИННЫХЪ ЗАПАЛОВЪ И О ПРОИЗВОДСТВѢ МИННЫХЪ РАБОТЪ ВЪ ЛАБОРАТОРІЯХЪ.

I.

Общія замѣчанія о постройкахъ минной лабораторіи.

А. Склады влажнаго пироксилина.

1) Помѣщенія для складовъ влажнаго пироксилина должны быть по преимуществу легкой постройки, находиться вдали отъ жилыхъ зданій, отъ которыхъ могъ бы передаться пожаръ, и не имѣть печей.

2) Склады устраиваются предпочтительно такой величины, чтобы въ каждомъ помѣщеніи могло, при соблюденіи правилъ изложенныхъ ниже, храниться не болѣе 500 пудовъ.

Для большей обезпеченности отъ загоранія складовъ одного отъ другаго во время пожара, разстояніе между ними должно быть не менѣе 5 сажень.

3) Вблизи складовъ долженъ быть бассейнъ съ водою, а между зданіями для нихъ—ряды вустарниковъ или вѣтвистыхъ деревьевъ.

4) Помѣщенія для влажнаго пироксилина могутъ въ случаѣ нужды устраиваться и въ погребкахъ ниже или выше поверхности земли.

5) Помѣщенія для влажнаго пироксилина должны быть, когда это потребуется, доступны свободному движенію свѣжаго воздуха, должны быть по возможности сухи, не имѣть щелей, плотно запираются и въ запертомъ состояніи не пропускать воды отъ дождя или тающаго снѣга.

6) Для укладки каждаго ряда ящичковъ имѣть особые стеллажи, на которыхъ можно было бы легко доставать и обратно укладывать пироксилинъ въ ящичкахъ.

7) Для храненія заряженныхъ мокрыхъ пироксилиномъ минъ долженъ быть особый складъ, и самыя минны слѣдуетъ располагать на стеллажахъ.

8) Для укладки ящичковъ и заряженныхъ минъ на стеллажахъ должны быть въ складахъ устроены постоянныя и подвижныя лѣстницы и должно быть укрѣплено потребное число обуховъ и крючьевъ.

9) Въ помѣщеніяхъ для складовъ оставляется на полу достаточно простора для взвѣшиванія пироксилина и для работъ по нагрузкѣ и разгрузкѣ стеллажей.

В. Складъ сухаго пироксилина.

10) Зданіе для сухаго пироксилина строится непременно на поверхности земли, съ соблюденіемъ условій упомянутыхъ въ § 5.

11) Въ помѣщеніи для сухаго пироксилина устраивается печь съ устьемъ выходящимъ въ прихожую или въ сосѣдную комнату. Это зданіе непременно снабжается вентиляціею.

12) Температура въ этомъ зданіи не должна быть менѣе 10° (*).

13) Помѣщеніе для сухаго пироксилина должно вмѣщать не болѣе 100 пудовъ, уложенныхъ на стеллажахъ или полкахъ.

14) Громоотводы обязательны какъ въ складахъ влажнаго пироксилина, такъ и въ складахъ сухаго пироксилина.

(*). Если сухой пироксилинъ хранится въ герметически закупоренныхъ ящичкахъ, то въ тѣ дни, когда не предвидится откупориваніе ящичковъ, температура можетъ допускаться и менѣе 10°.

15) Между всѣми зданіями для складовъ должна быть устроена хорошая дорога.

С. О прочихъ зданіяхъ минной лабораторіи.

16) Прочія зданія минной лабораторіи должны отстоять одно отъ другаго не менѣе 10 сажень и, подобно складамъ, снабжены громоотводами. Они назначаются: а) для запасовъ, б) для гремучихъ капсюлей, в) для запальныхъ зарядовъ, д) для заряжанія минъ, е) для приготовленія запасовъ и ф) для сушки пироксилина. Въ этомъ послѣднемъ зданіи въ особой комнатѣ, раздѣленной особымъ корридормъ, производится укупорка сухаго пироксилина. Въ этой же комнатѣ, но при условіи — чтобы въ ней не было сухаго пироксилина, дозволяется изготовлять запалы.

17) Между всѣми зданіями проводится хорошая дорога.

18) Зимой, отоплять или неотапливать эти зданія предоставляется усмотрѣнію завѣдующаго минною частью, который назначаетъ какой температуры долженъ быть воздухъ въ отопляемыхъ зданіяхъ. Въ зданіи для сушки пироксилина должны быть сдѣланы требующіяся приспособленія.

19) Во всѣхъ зданіяхъ должны быть устроены полки, мѣстные шкафы и прочая мебель по потребности.

20) Во всѣхъ зданіяхъ, когда въ нихъ нѣтъ работъ, въ окна вставляются глухіе щиты во всякое время года.

21) При лабораторіи устраиваются теплые завозные магазины, въ которыхъ минная коммисія могла бы осматривать, сдаваемые съ судовъ въ минную лабораторію, различные минные предметы.

22) При минной лабораторіи устраивается особое помѣщеніе для сторожей и жилая комната для занятій офицерамъ работающимъ въ лабораторіи.

II.

Правила о храненіи влажнаго пироксилина.

Общее замѣчаніе. Пироксилинъ, содержащій въ себѣ не менѣе 9%, влажности и неспорченный плѣсенью въ своей

массѣ, есть взрывчатое вещество, совершенно безопасное при храненіи.

1) Влажный пироксилинъ слѣдуетъ сохранять въ деревянныхъ ящикахъ, согласно § 12 правилъ о приѣмѣ пироксилина съ заводовъ.

2) При сортировкѣ имѣемаго уже теперь пироксилина, а также при перекладкѣ его въ другіе ящики, слѣдуетъ на каждомъ ящикѣ сдѣлать втулки и обозначенія, согласно § 12 правилъ о приѣмѣ пироксилина съ завода.

3) Ящики въ складахъ должно распределить по годамъ выдѣлки пироксилина, по заводамъ, съ которыхъ получены, по сортамъ (внѣшней формѣ), и по порядку номеровъ, помѣщая ихъ на стелажахъ, притомъ по одному ряду ящиковъ на каждомъ, если по величинѣ склада это представится возможнымъ.

4) Все наблюденіе за влажнымъ пироксилиномъ должно сводиться къ тому, чтобы во всякое данное время можно было дать себѣ отчетъ о степени его влажности, а также и о большей или меньшей не испорченности отъ плѣсени и отъ другихъ причинъ.

5) Процентное содержаніе влажности пироксилина допускается отъ 10 до 25%.

6) Процентъ влажности пироксилина опредѣляется по таблицѣ I, приложенной къ настоящимъ правиламъ. Чтобы имѣть данныя, по которымъ можно было бы опредѣлить влажность по таблицѣ, слѣдуетъ: во первыхъ—узнать заранее средній вѣсъ пашки даннаго образца въ сухомъ, состояніи, во вторыхъ—средній вѣсъ влажной пашки. Средній вѣсъ сухой пашки каждаго изъ принятыхъ у насъ образцовъ пироксилина дается въ таблицѣ II; средній же вѣсъ влажной пашки получается помощью взвѣшиванія отдѣльныхъ пашекъ того пироксилина, влажность котораго желаютъ опредѣлить.

7) Для опредѣленія измѣненія въ степени влажности пироксилина въ ящикахъ, слѣдуетъ послѣдніе взвѣсить. Сравненіе полученнаго вѣса съ вѣсами, записанными въ шнуровой

книгъ при 20% и при 10% влажности для даннаго номера ящика, покажетъ состояніе влажности. Полученные результаты вносятся въ журналъ за подписью производившаго наблюденія.

8) Такъ какъ условія храненія болѣе или менѣе одинаковы для всѣхъ ящиковъ одного года фабрикаціи и одного сорта, то потеря влажности въ этихъ ящикахъ будетъ для нихъ болѣе или менѣе одинакова, почему для повѣрки измѣненія влажности пироксилина слѣдуетъ взвѣсить 5% ящиковъ пироксилина каждаго года фабрикаціи и каждаго сорта 1 Іюня, 1 Августа и 1 Октября. Смотря по количеству пироксилина взвѣшиваніе можетъ продолжиться нѣсколько дней, но не болѣе недѣли.

9) При каждой повѣркѣ влажности пироксилина слѣдуетъ брать новые ящики, не провѣренные въ предидущіе сроки.

10) Если какой-либо сортъ пироксилина, какого-либо года фабрикаціи, окажется съ влажностью менѣе 10%, то должно немедленно приступить къ смачиванію всего сорта пироксилина фабрикаціи этого года.

11) Для смачиванія пироксилина (снимая или не снимая ящики со стелажей—смотря по обстоятельствамъ) открываютъ втулку на крышкѣ ящика и наполняютъ послѣдній чистою водою; чрезъ 5 минутъ, открывъ нижнюю втулку, выпускаютъ воду и спустя $\frac{1}{2}$ часа снова закрываютъ обѣ втулки. Въ шнуровой книгѣ отмѣчается время смачиванія въ графѣ для примѣчаній.

12) Для наблюденія не произошло-ли порчи отъ плѣсени, необходимо пироксилинъ, хранившійся 3 и болѣе года, подвергать наружному осмотру въ количествѣ 5% всѣхъ ящиковъ въ теченіи сентября. Пироксилинъ считать испорченнымъ отъ плѣсени, если послѣдняя распространилась внутрь шашекъ, и шашки въ своей массѣ представляютъ бурныя скопленія частицъ. Результаты наблюденій записываются въ журналъ для этого назначенный и вносятся въ графу для примѣчаній шнуровой книги.

13) Если пироксилинъ найденъ испортившимся отъ плѣ-

сени, отдѣливъ его въ особое помѣщеніе должно намочить въ 2%-мъ растворѣ поташа и расходовать при первой потребности (*).

14) Каждый сортъ пироксилина должно расходовать въ порядкѣ годовъ фабрикаціи.

15) Для записыванія всѣхъ данныхъ о влажномъ пироксилинѣ, согласно ниже приложенной формы, изъ Артиллерійской части отпускается шнуровая книга для каждаго года съ рубриками каждаго сорта пироксилина. Для каждой рубрики должны быть графы: а) номеръ ящика; б) вѣсъ пустаго ящика; в) вѣсъ ящика съ пироксилиномъ, содержащимъ 25% влажности; г) вѣсъ ящика съ пироксилиномъ, содержащимъ 10% влажности; д) вѣсъ высушеннаго на воздухѣ пироксилина въ ящикѣ; е) примѣчанія. Эти данныя прилагаются заводомъ къ каждой принятой партіи пироксилина.

16) Въ складѣ пироксилина ходить съ огнемъ не дозволяется.

17) При всѣхъ испытаніяхъ влажнаго пироксилина должно обращать особенное вниманіе, чтобы не разламывать его и не разсыпать по полу.

18) Храненіе влажнаго пироксилина въ минахъ подлежить соблюденію тѣхъ же правилъ, какъ и храненіе пироксилина въ ящикахъ, но съ болѣе частымъ примѣненіемъ правилъ.

19) Мины могутъ оставаться закупоренными.

20) При наблюденіи должно 15 числа апрѣля, мая, іюня, іюля, августа, сентября, октября, ноября взвѣшивать 3% всѣхъ минъ, чтобы судить о степени влажности и 1% разряжать 1 іюня и 1 октября, чтобы удостовѣриться, нѣтъ ли плѣсени, или порчи отъ другихъ причинъ. Если влажность пироксилина въ минахъ какого-либо времени зараженія будетъ около 10% или меньше, то должно всѣ такія мины разрядить, пироксилинъ въ нихъ содержащійся прев-

(*) Съ этою цѣлію въ минной лабораторіи имѣть запасъ не менѣе 2 пудовъ поташа.

ратить во влажный съ 20%, и затѣмъ снова зарядить. Напитываніе пироксилина требуемымъ количествомъ влажности должно производить слѣдующимъ образомъ: въ цинковыя ванны, хранящіяся въ томъ же самомъ складѣ, наливаютъ чистой воды и погружаютъ шашки на 5 минутъ; чрезъ 5 минутъ, вынувъ шашки, оставляютъ ихъ на воздухѣ около $\frac{1}{2}$ часа; тогда шашки будутъ заключать въ себѣ именно около 20% влажности, въ чемъ можно убѣдиться при помощи таблицъ I и II.

21) Въ виду наибольшей предосторожности, не была ли злоумышленно прибавлена кислота, при этомъ осмотрѣ полезно производить испытаніе іодокрахмальною бумагою, смоченною слабымъ растворомъ глицерина, внося ее на 2 минуты въ отверстіе винта въ днѣ мины. Если бы при послѣднемъ испытаніи оказалось окрашиваніе бумаги въ коричневый цвѣтъ, то мину должно переснарядить, намочивъ пироксилинъ предварительно въ слабомъ (2%) растворѣ поташа. Запальные стаканы и автоматическіе приборы во время храненія должны быть вынуты.

22) При свозѣ съ судовъ пироксилина въ минахъ, прежде чѣмъ принимать ихъ въ складъ, слѣдуетъ: а) въ присутствіи судовыхъ минныхъ офицеровъ, способомъ изложеннымъ въ § 22 убѣдиться—не разлагается ли пироксилинъ и б) проверить цифры журнала, касающіяся мины, помощью взвѣшиванія. Только съ соблюденіемъ двухъ этихъ условій дозволяется принимать пироксилинъ съ судовъ въ минахъ или безъ минъ.

23) Пироксилинъ для заряжанія минъ отпускается въ ящикахъ при непосредственномъ приѣмѣ ихъ судовыми минными офицерами и записываніи на приходъ судовыми артиллерійскими содержателями.

24) Количество ящичковъ, отпускаемыхъ одновременно, можетъ быть только такое, которое въ тотъ же (безъ перерыва) день будетъ употреблено на заряжаніе минъ.

25) Заряженные, но не вывезенныя изъ минной лабора-

торіи, мины хранятся непременно подъ замкомъ въ складѣ, въ лабораторіи.

26) При выносѣ минъ, запаловъ, сухаго пироксилина и тому подобнаго изъ минной лабораторіи, долженъ находиться судовой минный офицеръ, который и сопровождаетъ эти предметы на корабль.

27) Запалы и запальные заряды при выносѣ и вносѣ въ минную лабораторію должны находиться отъ минъ съ мокрымъ пироксилиномъ въ разстояніи 3—5 сажень.

Форма шнуровыхъ книгъ для складовъ влажнаго пироксилина въ ящикахъ и минахъ

188 годъ

Сортъ шашекъ (форма) (1).

или Родъ мины (2).

Данныя полученныя при химическомъ изслѣдованіи пироксилина (3).

Плотность:

Количество пепла при сгораніи.
 — коллодіоннаго хлопка
 — неизмѣннаго хлопка
 — щелочей
 Вліяніе температуры въ 65° Ц.

№№ ящиковъ или минъ.	Вѣсъ ящика пустаго, или корпуса минъ.	Вѣсъ ящика или мины съ 20% влажнаго пироксилина.	Вѣсъ ящика или мины съ 10% влажнаго пироксилина.	Вѣсъ сухаго пироксилина въ ящикѣ или минѣ.	Замѣчанія.

(1) Напримѣръ призматическія шашки, дежальныя и проч.

(2) Напримѣръ шестовыя мины, сферокопическія и проч.

(3) Эти данныя для ящиковъ берутся изъ тетради прилагаемой заводомъ къ принятой партіи пироксилина, а для минъ — изъ тѣхъ частей шнуровыхъ книгъ, въ которыхъ былъ записанъ пироксилинъ, служившій для заряжанія.

III.

Храненіе сухаго пироксилина.

Общее замѣчаніе. Сухой пироксилинъ, или высушенный на воздухѣ до 2% влажности, есть взрывчатое существо постоянное, или по мнѣнію нѣкоторыхъ наблюдателей — вещество, въ высшей степени медленно и неизмѣримо мало съ теченіемъ времени разлагающееся, безъ видимой опасности, если образующіеся при разложеніи окислы азота тѣмъ или другимъ способомъ удаляются.

1) Сухой пироксилинъ должно хранить въ цинковыхъ ящикахъ, вставленныхъ въ сухіе деревянные ящики, по образцу утвержденному Завѣдующимъ минною частію. При разборкѣ имѣемаго уже сухаго пироксилина на каждомъ ящикѣ должны быть означены: № ящика, сортъ сухихъ шашекъ и число ихъ, годъ сушки.

2) Въ каждомъ отдѣльномъ складѣ изъ предосторожности должно содержать не болѣе 100 пудовъ сухаго пироксилина, размѣщая его на стелажахъ. Въ разныхъ мѣстахъ помѣщенія должны находиться сосуды съ известью.

3) Количество сухаго пироксилина соразмѣряется съ потребностью въ немъ судовъ флота, назначенныхъ въ плаваніе и во всякомъ случаѣ, по представленію офицера производящаго сушку, утверждается Завѣдующимъ минною частію.

4) Наблюденіе за сухимъ пироксилиномъ должно сводиться къ тому, чтобы имѣть возможность во всякое данное время дать себѣ отчетъ, что продуктъ не поглотилъ влажности изъ воздуха и главнымъ образомъ не находится въ опасномъ состояніи отъ своего медленнаго разложенія. Съ этою цѣлію 3 и 4 числа каждаго мѣсяца, открывъ всѣ хранящіеся ящики по очереди, испытываютъ ихъ на присутствіе окисловъ азота и затѣмъ провѣряютъ влажность. Проба на присутствіе

окисловъ азота производится такимъ образомъ, что тотчасъ послѣ открыванія вносятъ въ ящики на 2 минуты іодокрахмальную бумагу, смоченую слабымъ растворомъ глицерина, бумага не должна нисколько бурѣть. Для провѣрки влажности берутъ одну изъ шашекъ, находящихся въ ящикѣ, и взвѣшиваютъ ее на точныхъ ровервалевыхъ вѣсахъ; сравненіе полученнаго вѣса съ вѣсомъ, означеннымъ на шашкѣ карандашемъ, или записаннымъ для взятаго номера въ шнуровой книгѣ, покажетъ состояніе влажности. Послѣ испытанія должно оставить ящики открытыми на полчаса для провѣтриванія. Всѣ наблюденія вносятся въ журналъ за подписью лица производившаго ихъ.

5) Если влажность сухаго пироксилина въ какомъ либо ящикѣ сдѣлается больше 3% (о чемъ заключаютъ на основаніи сравненія, полученнаго привѣса опробованной шашки, съ числомъ граммовъ, составляющихъ 1% ея вѣса, записаннымъ на самой шашкѣ, или въ шнуровой книгѣ), то такой ящикъ должно отправить въ сушильное помѣщеніе для приведенія влажности къ требуемой величинѣ. Каждый ящикъ дозволяется досушивать только однажды. Если бы влажность снова сдѣлалась больше 3%, въ такомъ случаѣ пироксилинъ слѣдуетъ превратить во влажный.

Примѣчаніе. Регулируя теплу склада, т. е. поддерживая температуру не ниже извѣстнаго градуса, можно достигнуть, что влажность сухаго пироксилина совсѣмъ не будетъ мѣняться. Эта предѣльная температура должна находиться въ зависимости отъ влажности воздуха и можетъ быть установлена только послѣ продолжительныхъ опытовъ по опредѣленной программѣ.

6) Если при открываніи ощущается запахъ окисловъ азота и реagentная бумага бурѣетъ въ теченіи 2 минутъ, то должно оставить ящикъ открытымъ въ теченіи 2 часовъ для провѣтриванія и взять малую пробу пироксилина для испытанія дѣйствія на него тепла при нагрѣваніи до 65°;—по § 21 правилъ о приѣмѣ пироксилина съ завода.

7) Если пироксилинъ при нагрѣваніи до 65° окажется

удовлетворительнымъ, то провѣтренные ящики должно снова закрыть и оставить въ прежнемъ положеніи.

Примѣчаніе. Вообще на провѣтриваніе ящиковъ должно обратить особенное вниманіе. Провѣтриваніе обезпечиваетъ безопасность даже и въ томъ случаѣ, если продуктъ огажеться неудовлетворительнымъ при нагрѣваніи до 65° .

8) Ящики, въ которыхъ пироксилинъ при нагрѣваніи до 65° найденъ легко разлагающимся, въ виду наибольшей предосторожности должно вынести въ вытопленное помѣщеніе предназначенное для заряжанія минъ, вынуть пироксилинъ и смочить 2% растворомъ поташа, превративъ его чрезъ это во влажный, и затѣмъ перенести въ соотвѣтственный складъ для расхода при первыхъ взрывахъ, не обращая его снова въ сухое состояніе.

9) Сухой пироксилинъ можетъ храниться и въ запальныхъ стаканахъ, съ соблюденіемъ тѣхъ же правилъ, какъ и сухой пироксилинъ въ ящикахъ, но съ слѣдующими отступленіями:

10) Проба на іодокрахмальную бумагу, смоченую растворомъ глицерина, производится ежемѣсячно надъ всѣми стаканами, чрезъ прикладываніе бумаги въ отверстію въ крышкѣ на 2 минуты; винтъ закрывающій это отверстіе, затѣмъ оставляется открытымъ на полчаса.

11) Раскупоривать дозволяется только тѣ стаканы, въ которыхъ будетъ замѣчено присутствіе кислыхъ паровъ; съ вынутыми пашками поступаютъ, какъ сказано въ § 8.

12) При провѣркѣ влажности взвѣшиваютъ весь запальный стаканъ, и полученный вѣсъ сравниваютъ съ вѣсами, записанными въ шнуровой книгѣ для взятаго нумера при 2% и 3% влажности. Взвѣшиваніе ограничивается каждый мѣсяць 10% всего имѣющагося количества, причемъ должно соблюдать условіе, чтобы взвѣшиваемымъ запальнымъ стаканамъ велась очередь.

13) Если влажность запальныхъ стакановъ огажеться 3% и больше, то ихъ должно отправить въ помѣщеніе для заряжанія, гдѣ они разряжаются, и сухой пироксилинъ въ

нихъ содержащійся замѣняется свѣжимъ, а самъ онъ или досушивается, или же превращается въ мокрый.

14) Отпускъ сухаго пироксилина изъ запальныхъ стакановъ изъ склада производится не иначе, какъ при личномъ приѣмѣ ихъ судовымъ миннымъ офицеромъ, или постороннимъ лицомъ по приказу завѣдующаго минною частью, причемъ сдается и выписка числовыхъ данныхъ изъ шнуровыхъ книгъ для ящиковъ, изъ которыхъ берется сухой пироксилинъ, или запальные стаканы. Кромѣ того при этомъ немедленно должно провѣрить въ складѣ же эти числовыя данныя и еще опробовать сдаваемые предметы на іодокрахмальную бумагу.

15) Расходование сухаго пироксилина должно производиться по годамъ сушки, а запальныхъ зарядовъ—по годамъ приготовления. Отступленіе отъ этого правила допускается только съ разрѣшенія Завѣдующаго минною частью.

16) При приѣмѣ сухаго пироксилина съ судовъ въ склады (въ ящикахъ или запальныхъ стаканахъ) должны быть сдаваемы судовыя журналы о состояніи пироксилина при храненіи его на судахъ. При этомъ обязательно должно опробовать принимаемые предметы, въ присутствіи судоваго миннаго офицера, на іодокрахмальную бумагу и провѣрить числа журнала относительно влажности. Безъ судоваго миннаго офицера сухой пироксилинъ ни въ какомъ случаѣ не принимается и даже не впускается въ ограду минной лабораторіи.

17) При всѣхъ испытаніяхъ сухаго пироксилина должно тщательно избѣгать крошить его и разсыпать по полу. Это правило должно соблюдать чрезвычайно строго, потому что въ противномъ случаѣ пыль пироксилина, носящаяся въ воздухѣ, при соприкосновеніи съ огнемъ, можетъ дать мѣсто взрыву.

18) Кромѣ перечисленныхъ спеціальныхъ правилъ, при храненіи сухаго пироксилина въ складахъ, должно примѣнять также и тѣ правила, которыя установлены для обыкновеннаго пороха.

19) Для записыванія свѣдѣній относительно сухаго пироксилина въ складахъ, изъ Артиллерійской части отпускаются

шнуровыя книги по нижеприложенной формѣ, которыя ве-
детъ содержатель минной лабораторіи.

Форма шнуровыхъ книгъ для ящиковъ съ сушимъ пироксилиномъ въ
отладъ. (1)

Годъ сушки
№ ящика
Сортъ шашекъ, число ихъ, общій вѣсъ
Испытанія { Количество щелочей
 { Вліяніе тепла 65° Ц.

№№ шашекъ.	Вѣсъ въ грам. шашки при 2% влажно- сти.	Число граммъ. составляющихъ 1% ея вѣса.	Замѣчанія.

(1) Числовыя данныя присылаются изъ помѣщенія для сушки въ особой тетради,
предлагаемой въ ящику.

Форма шнуровыхъ книгъ для заряженныхъ запальныхъ стакановъ въ складъ. (1)

Годъ приготовления

№ ящика

Сортъ заряженныхъ запальныхъ стакановъ и число ихъ
Испытаніе сухаго пироксилина, служившаго для заряжанія:

Количество щелочей

Вліяніе тепла 65° Ц.

№№ стакановъ.	Вѣсъ въ грам. стаго стакана.	Вѣсъ въ грам. заряженнаго стакана при 20/100 влажности.	Вѣсъ въ грам. заряженнаго стакана при 30/100 влажности.	Вѣсъ запальныхъ шашекъ въ грам.	Процентъ влажности.	Замѣчанія.

(1) Необходимыя числовыя данныя присылаются изъ помѣщенія для заряжанія запальныхъ стакановъ въ особой тетради, прилагаемой къ ящику.

IV.

Правила хранения капсулей съ гремучею ртутью и запаловъ.

Общее замѣчаніе. Гремучекислая спрессованная ртуть въ сильной степени чувствительна къ огню и удару; если эти причины отсутствуютъ, она совершенно безопасна.

1) Капсюли съ гремучей ртутью должно хранить въ ящикахъ принятаго образца.

2) Для склада ящиковъ необходимо покойное, отапливаемое помѣщеніе, вдали отъ складовъ съ другими взрывчатыми веществами.

3) При храненіи примѣнять къ нимъ всѣ правила, принятые для храненія ружейныхъ патроновъ.

4) Ящики должны быть записаны въ шнуровую книгу по нижеприложенной формѣ.

5) Храненіе не спрессованной гремучей ртути, безъ письменнаго разрѣшенія Завѣдующаго минною частью, воспрещается.

6) Капсюли съ гремучею ртутью, обращенные въ запалы, хранятся въ ящикахъ установленнаго образца.

7) Запалы съ гремучею ртутью большого и малаго сопротивленія должны приниматься изъ минной лабораторіи непосредственно судовыми минными офицерами, причемъ имъ передаются непременно и формуляры оныхъ.

8) Запалы, оказавшіеся гдѣ либо негодными и неблагонадежными,—послѣ осмотра и провѣрки ихъ здѣсь же, препровождаются вмѣстѣ съ ихъ формулярами въ комиссію минныхъ офицеровъ для окончательной эспертизы по отношенію къ ихъ доброкачественности и для доклада объ этомъ Завѣдующему минною частью на флотъ, а потомъ—въ минную лабораторію совмѣстно съ сдѣланнымъ о нихъ заключеніемъ.

9) Минный офицеръ, завѣдующій лабораторными работами по препровожденію къ нему комисіею минныхъ офицеровъ запаловъ, оказавшихся неблагонадежными, равно какъ и заключенія о нихъ комисіи, доносить объ этомъ Завѣдующему минною частію не позже, какъ чрезъ 2 недѣли по доставленіи къ нему упомянутыхъ запаловъ.

10) Относительно огня необходимо соблюдать тѣ же правила, какія существуютъ для обращенія съ порохомъ и другими взрывчатыми веществами.

Форма шнуровой книги для капсулей съ гремучею ртутью.

Годъ доставки

Количество гремучей ртути въ каждомъ капсулѣ

№№ ящиковъ.	Число капсулей въ ящикахъ.	Примѣчанія.

V.

Правила химических испытаний пероксилина находящагося въ складахъ.

Такъ какъ пероксилинъ, поступающій въ склады, предварительно подвергается полному химическому изслѣдованію относительно его состава и надлежащихъ взрывчатыхъ свойствъ, то химическія испытанія пероксилина, хранящагося уже въ складахъ, должны состоять въ точномъ опредѣленіи только тѣхъ его качествъ, которыя отъ времени, болѣе или менѣе, могутъ быть подвержены измѣненію. Эти испытанія слѣдующія:

1) Опредѣленіе присутствія свободной щелочи, необходимой во всякое время въ пероксилинѣ, который обыкновенно содержитъ ее до 2%. Самое опредѣленіе производится по § 20 правилъ о приемѣ пероксилина съ завода.

2) Опредѣленіе чувствительности пероксилина при нагреваніи до 65° С., при чемъ реакція на іодокрахмальную бумагу должна оказаться не ранѣе, какъ по прошествіи 10 минутъ послѣ погруженія пробы въ нагрѣтую воду. Самое опредѣленіе производится по § 21 правилъ о приемѣ пероксилина съ завода.

3) Опредѣленіе температуры воспламененія при нагреваніи въ парафиновой ваннѣ; при постепенномъ нагреваніи она должна быть не ниже 150° Ц.

4) Опредѣленіе влажности, которая во влажномъ пероксилинѣ должна быть отъ 10% до 25%, а въ сухомъ пероксилинѣ не болѣе 3%. Испытаніе производится согласно § 17 правилъ о приемѣ пероксилина съ завода.

Примѣчаніе. Въ случаѣ замѣченныхъ какихъ-либо непредвидѣнныхъ явленій надъ хранящимся въ складахъ пероксилиномъ, офицеръ, наблюдающій за складами, доноситъ о томъ немедленно Завѣдующему минною частью, который затѣмъ дѣлаетъ распоряженіе о разслѣдованіи причинъ изначенія этихъ явленій. Программа, соответствующихъ случаю, изслѣдованій составляется при участіи спеціалиста химика.

5) Результаты химических испытаній хранящагося въ складахъ пероксилина записываются въ шнуровыхъ книгахъ, въ графѣ для примѣчаній.

Примѣчаніе. При испытаніи на іодокрахмальную бумагу, смоченую растворомъ глицерина, должно имѣть въ виду, что такая бумага можетъ претерпѣвать окрашивание въ бурый цвѣтъ не только отъ присутствія въ данномъ пространствѣ окисловъ азота, но и отъ другихъ причинъ, а именно: а) отъ перекиси водорода и б) отъ озона, всегда въ большемъ или меньшемъ количествѣ содержащихся въ атмосферномъ воздухѣ. Однако, для окрашивания бумаги отъ этихъ послѣднихъ причинъ требуется довольно продолжительное время (нѣсколько часовъ), такъ какъ перекиси водорода и озона въ воздухѣ ничтожное количество. Между тѣмъ, какъ въ присутствіи окисловъ азота въ данномъ пространствѣ, содержащемъ пероксилинъ, окрашивание бумаги происходитъ быстро (нѣсколько минутъ). На основаніи сказаннаго, при разсматриваемомъ испытаніи должно непремѣнно обращать вниманіе на продолжительность опыта. Только окрашивание бумаги при продолжительности опыта въ теченіи 2 минутъ доказываетъ разложеніе пероксилина въ ящикѣ, или минѣ. Окрашивание же при опытѣ, продолжающемся нѣсколько часовъ, а тѣмъ болѣе сутокъ, отнюдь не доказываетъ этого. Полезно, рядомъ съ іодокрахмальными бумагами употреблять еще интенсивно окрашенную синюю лагмусовую бумагу. Последняя отъ кислыхъ паровъ окрашивается въ красный цвѣтъ (признакъ разложенія пероксилина); отъ продолжительнаго же дѣйствія перекиси водорода и озона воздуха она замѣтно обезцвѣчивается.

VI.

Правила о храненіи динамитовъ.

Общее замѣчаніе. Если динамиты не выдѣляютъ нитроглицерина, и послѣдній въ нихъ не разлагается, то они безопасны.

1) Динамиты должны быть сохраняемы въ складахъ, устроен-

ныхъ вдали отъ жилыхъ зданій, отъ минной лабораторіи и пироксилиновыхъ складовъ.

2) Въ складахъ съ динамитами, кромѣ мѣръ противъ пожара, должны быть приняты еще предосторожности противъ сильныхъ ударовъ, сотрясеній и тому подобнаго. Послѣднее особенно необходимо весной, когда динамиты, замерзшіе въ теченіи зимы, начинаютъ оттаивать.

3) Динамитные патроны слѣдуетъ держать въ деревянныхъ ящикахъ, а послѣдніе располагать на стелажахъ.

4) Для наблюдений,—удерживается ли нитроглицеринъ пористымъ поглотителемъ, и не началъ ли разлагаться самъ нитроглицеринъ, динамиты подвергаютъ слѣдующимъ испытаніямъ:

а) Испытаніе на выдѣленіе нитроглицерина должно состоять въ томъ, чтобы сжать взятую пробу динамита между пропускной бумагой: если на бумагѣ остаются пятна, то значить нитроглицеринъ выдѣляется.

в) Испытаніе на разложеніе нитроглицерина должно производить іодокрахмальной бумагой, внося ее въ ящикъ съ динамитомъ.

5) Если нитроглицеринъ разлагается, и при томъ легко выдѣляется изъ пористаго поглотителя, то ящики съ такимъ динамитомъ должно немедленно уничтожить, утопивъ ихъ въ морѣ, или взорвавъ въ отведенной для того мѣстности.

6) Если наблюдается легкое выдѣленіе нитроглицерина, безъ разложенія его, то должно примѣнить только наибольшую осторожность при обращеніи съ такимъ динамитомъ.

7) Осмотръ ящиковъ должно производить ежемѣсячно.

Примѣчаніе. Вообще слѣдуетъ опасаться сохранять долго динамиты въ складахъ; лучше всего приобрѣтать ихъ по мѣрѣ надобности.

8) Когда динамитъ хранится долгое время (лѣтъ 5 и болѣе), то его должно подвергнуть болѣе глубокому химическому изслѣдованію по программѣ, вырабатываемой специалистомъ химикомъ, въ примѣненіи къ каждому данному случаю. По докладу, наблюдающаго за складомъ, офицера, За-

вѣдующій миною частію дѣлаеть распоряженіе о приступленіи къ такому изслѣдованію.

9) Для склада динамитовъ выдаются изъ Артиллерійской части шнуровыя книги по нижеприложенной формѣ для каждаго года заготовленія съ рубриками для сортовъ динамитовъ. Каждая рубрика имѣеть графы. а) номера ящичковъ, б) вѣсъ динамита, в) примѣчанія.

Форма шнуровыхъ книгъ для динамитовъ.

Годъ фабрикаціи
 Сортъ динамита
 Данныя, полученныя при химическомъ изслѣдованіи:
 Нитроглицерина %
 Поглотителя %
 Природа поглотителя {

№№ ящичковъ.	Вѣсъ въ фунтахъ въ ящичкѣ динамита.	Средній вѣсъ динамитнаго патрона.	З а м ѣ ч а н і я .

VII.

О шнуровыхъ книгахъ, формулярахъ и журналахъ для наблюдений надъ пироксилиномъ и запалами.

1) Всѣ шнуровыя книги для сухаго и влажнаго пироксилина, равно какъ формуляры для запаловъ и журналы для наблюдений выдаются изъ Артиллерійской части по представлению начальника минныхъ мастерскихъ и препровождаются въ минную лабораторію, изъ которой они уже и принимаются на суда флота.

2) Всѣ журналы съ судовъ должны сдаваться въ канцелярію минной лабораторіи, даже и в томъ случаѣ, если пироксилинъ или запалы израсходованы.

3) Въ книгахъ, формулярахъ и журналахъ, которыхъ предметы израсходованы, или послѣднія свѣдѣнія перенесены въ новыя книги, офицеръ техники дѣлаетъ собственноручно замѣчанія о внесенныхъ въ нихъ наблюденияхъ и передаетъ при отношеніи въ комиссію минныхъ офицеровъ; послѣдняя же, если не найдетъ въ нихъ никакихъ отступленій и несообразностей, передаетъ ихъ начальнику минныхъ мастерскихъ для храненія при дѣлахъ, гдѣ они и остаются въ продолженіи 3 лѣтъ, а затѣмъ уничтожаются.

4) Всѣ замѣчанія, какія комиссія сдѣлаетъ, какъ о веденіи шнуровыхъ книгъ формуляровъ и журналовъ, такъ и о самыхъ наблюденияхъ, она вноситъ въ протоколъ, который, подобно другимъ, представляется на усмотрѣніе Завѣдующаго миною частію или его помощника.

5) Шнуровыя книги и формуляры въ минной лабораторіи состоятъ на приходѣ содержателя, новыя также хранятся непосредственно подъ его присмотромъ. Журналы же о наблюденияхъ надъ влажнымъ и сухимъ пироксилиномъ находятся въ вѣдѣніи офицера техника.

VIII.

О средствахъ къ выполнению правилъ относящихся до хранения и до наблюденія за пироксилиномъ.

1) Пироксилинъ, какъ и все имущество минной лабораторіи, находится въ хозяйственномъ отношеніи въ вѣдѣніи особаго содержателя, у котораго въ распоряженіи состоитъ повѣренный (онъ же и писецъ) и сторожа.

2) Надсмотръ за соблюденіемъ правилъ при вывозѣ и ввозѣ пироксилина въ складахъ и прочаго имущества минной лабораторіи, равно какъ за выполненіемъ правилъ объ огнѣ и другихъ адмиралтейскихъ постановленій, лежитъ на обязанности завѣдующаго артиллерійской лабораторіей.

3) За производствомъ минныхъ лабораторныхъ работъ, какъ то: выдѣлкой запаловъ, сушкой пироксилина, укупоркой запальныхъ шашекъ въ ящики или въ запальные оболочки, снаряженіемъ запальныхъ пробоекъ, смотритъ и отвѣтствуетъ минный офицеръ, назначенный Завѣдующимъ минною частью, на основаніи положенія о минныхъ мастерскихъ.

4) Для наблюденія за состояніемъ влажнаго и сухаго пироксилина, равно какъ и для производства опытовъ по программѣ, утвержденной Завѣдующимъ минною частью, назначается по представленію Завѣдующаго минною частью особый техникъ, преимущественно изъ получившихъ званіе миннаго офицера, съ содержаніемъ по 35 руб. въ мѣсяцъ.

5) Въ распоряженіе офицера техника, наблюдающаго за состояніемъ пироксилина, назначаются два минныхъ унтеръ-офицера или минера, которые въ дни, свободные отъ опытовъ, работаютъ при выдѣлкѣ запаловъ, или при другихъ издѣліяхъ. За каждый рабочий день на опытахъ въ лабораторіи они получаютъ изъ минной мастерской плату, положенную минерамъ работающимъ въ минной мастерской.

6) Офицеръ техникъ наблюдаетъ, чтобы пироксилинъ рас-

ходовался по годамъ его доставки въ складъ, или по особымъ приказаніямъ Завѣдующаго минною частью, и не допускаетъ никакого отступленія отъ правилъ о храненіи какъ влажнаго, такъ и сухаго пироксилина, въ складахъ. Въ случаѣ нарушенія этихъ правилъ, офицеръ техникъ доноситъ непосредственно Завѣдующему минною частью на флотъ и начальнику минныхъ мастерскихъ.

7) О началѣ cadaго испытанія по правиламъ, установленнымъ для наблюденій, офицеръ техникъ докладываетъ письменно Завѣдующему минною частью или его помощнику.

8) Офицеръ техникъ ежемѣсячно къ 1 числу представляетъ Завѣдующему минною частью на флотъ о всѣхъ опытахъ и наблюденіяхъ произведенныхъ въ предъидущемъ мѣсяцѣ, надъ влажнымъ пироксилиномъ (въ ящикахъ и минахъ) и надъ сухимъ пироксилиномъ (въ ящикахъ и запальныхъ стаканахъ), съ точнымъ изложеніемъ заключенія о состояніи пироксилина въ складахъ.

9) Если будетъ замѣчено разложеніе пироксилина, доказанное неопровержимыми наблюденіями, то офицеръ техникъ доноситъ объ этомъ Завѣдующему минною частью, начальнику минныхъ мастерскихъ и начальнику артиллерійской части, а также извѣщаетъ и завѣдующаго артиллерійской лабораторіей.

10) Офицеръ техникъ наблюдаетъ, чтобы всѣ заряды отъ минъ Уайтхеда, назначенныхъ къ отпуску на суда и миноносцы, хранились постоянно въ зарядныхъ каморахъ съ установленнымъ процентомъ влажности. Въ случаѣ, если процентъ влажности выйдетъ изъ допускаемыхъ предѣловъ, офицеръ техникъ сообщаетъ о томъ запиской минному офицеру, завѣдующему минными лабораторными работами, который и обязывается привести процентъ влажности къ установленной величинѣ. То же правило должно сохранять и при всякомъ отпускѣ зарядовъ пироксилина на суда.

11) Въмсто временнаго офицера техника можетъ быть, по представленію Завѣдующаго минною частью, назначенъ постоянный техникъ-офицеръ съ содержаніемъ равнымъ тому,

которое положено завѣдующему артиллерійскою лабораторіею.

12) Къ началу cadaго новаго года представляются Завѣдующему миною частью на флотѣ, общіе отчеты о всѣхъ наблюденіяхъ и опытахъ, произведенныхъ надъ пироксилиномъ въ складахъ. При этомъ представляются также и журналы о всѣхъ произведенныхъ наблюденіяхъ за истекшей годъ. Въ особенности должны быть подробны и обстоятельны отчеты относительно сухаго пироксилина, хранящагося какъ въ ящикахъ, такъ и въ запальныхъ стаканахъ.

Форма журнала наблюдений надъ влажнымъ пироксилиномъ въ складахъ (для ящиковъ).

18 годъ

Сортъ пироксилина (форма шашекъ).

Годъ факбрикации и номера ящиковъ.	Вѣсъ ящика съ 20% влажности пироксилина.	Вѣсъ ящика съ 10% влажности пироксилина.	Наблюденный вѣсъ.			Состояніе въ зимніе мѣсяцы.	Замѣчанія о порчѣ плѣсенью и т. п.
			1-го іюня.	1-го августа.	1-го октября.		

Подпись офицера техника.

Форма журнала наблюдений надъ минами съ влажнымъ пиросилиномъ въ складахъ.

18 годъ
Родъ минъ.

Годъ заряжени и номера минъ.	Вѣсь съ 20% влаж- ныхъ пиросилина.	Вѣсь съ 10% влаж- ныхъ пиросилин.	Наблюденный вѣсъ.							Проба іодограф- мальною бумагою.	Состояніе въ вид- нѣ мѣсяца.	Замѣчанія.				
			25 апрѣля	15 мая.	15 іюня.	15 іюля.	15 августа.	15 сентября.	15 октября.				15 ноября.			

Подпись офицера техника.

Форма журнала наблюдений надъ сухимъ пироксиминомъ въ ящичкахъ.

18 годъ
Сортъ запальныхъ шашекъ.

Годъ суши и ящичка.	№ шашки.	Вѣсъ въ грам. шашки при 2% влажнос- ти.	Число граммъ, состав- ляющихъ 1% вѣса шашки.	Наблю- денный вѣсъ въ грам. шашки.	Получен- ный про- центъ влажнос- ти.	Проба на іодо- крах- мальную бумагу.	Замѣчанія.

Подпись офицера техника.

Форма журнала наблюдений надъ запальными стаканами.

18 годъ
Сортъ запальныхъ стакановъ.

Годъ зар- жания и № ящика.	Вѣсъ въ граммахъ при 2% влажности.	Вѣсъ въ граммахъ при 3% влажности.	Наблю- денный вѣсъ ста- кана.	Получен- ный про- центъ. влажности.	Проба на іодограх- мальную бумагу.	Замѣчанія.

Подпись офицера техника.

IX.

Правила о приѣмѣ пироксилина съ заводовъ.

1) Пироксилинъ, различныхъ формъ, принимается въ склады и помѣщенія минной лабораторіи для храненія, приѣмной комисіею, состоящею изъ офицера-техника и экспертовъ изъ минныхъ офицеровъ по назначенію Завѣдующаго минною частью для освидѣтельствованія, какъ качества, такъ и количества принимаемыхъ предметовъ. Въ помощь къ нимъ назначаются, по усмотрѣнію завѣдующаго минною частью, нѣсколько минеровъ и минныхъ унтеръ-офицеровъ.

2) Всѣ испытанія пироксилина производятся приѣмною комисіею въ заводской пробирной лабораторіи.

3) За отсутствіемъ удобнаго помѣщенія на заводѣ, по усмотрѣнію Завѣдующаго минною частью, испытанія могутъ быть производимы и въ другихъ помѣщеніяхъ.

4) Объ испытаніяхъ принимаемыхъ предметовъ составляется протоколъ по нижеприложенной формѣ, за подписью всѣхъ членовъ комисіи. Протоколъ представляется Завѣдующему минною частью на флотъ, который и разрѣшаетъ приѣмъ, или же назначаетъ новую комисію для переиспытанія.

5) Ко всѣмъ ящикамъ принимаемой партіи пироксилина должна быть приложена со стороны завода тетрадь, для каждаго сорта пироксилина и ящика, заключающая въ себѣ слѣдующія числовыя данныя: а) вѣсъ пустаго ящика, б) вѣсъ ящика съ 20% влажнымъ пироксилиномъ; в) вѣсъ ящика съ 10% влажнымъ пироксилиномъ; г) вѣсъ пироксилина высушеннаго на воздухѣ въ ящикѣ.

Форма этой тетради.

№ партии за 18 годъ

Сортъ шашекъ (форма)

Данныя, полученныя при химическомъ изслѣдованіи:

Влажность

Плотность

Количество пепла при сгораніи.

— коллодіоннаго хлопка

— неизмѣннаго хлопка

— щелочей

Вліяніе температуры въ 65° Ц.

№№ ящичковъ.	Вѣсъ пу- стаго ящика.	Вѣсъ ящи- ка съ 20% влажнымъ пирокси- линомъ.	Вѣсъ ящи- ка съ 10% влажнымъ пирокси- линомъ.	Вѣсъ су- хаго пи- роксилна въ ящикѣ.	Примѣчанія.

6) Пироксилинъ, пріемъ коего утверждёнъ Завѣдующимъ минною частью на флотѣ, по доставкѣ въ минную лабораторію, тотчасъ же размѣщается по складамъ, назначеннымъ для храненія, гдѣ и хранится согласно установленныхъ правилъ.

7) При перевозкѣ сухаго пироксилина принимаются предосторожности, принятія для обыкновеннаго пороха.

8) По принятіи пироксилина и другихъ вышеупомянутыхъ предметовъ, содержатель минной лабораторіи, по полученіи предписанія о пріемѣ, заноситъ все принятое въ шнуровыя книги на приходъ и расходуетъ согласно положенія и предписаній. Форма шнуровыхъ книгъ вполнѣ соотвѣтствуетъ вышеозначенной формѣ журналовъ. Рядомъ съ нумерами ящиковъ вписываются и числовыя данныя относительно влажности.

9) Хлопчато-бумажный порохъ отпускается пироксилиновымъ заводомъ морскому вѣдомству партіями, которыя нумеруются по сортамъ и по годамъ, причемъ для каждаго года и сорта номера идутъ сначала.

Пробные образцы избираются комиссіею изъ партіи, приготовленной для сдачи.

Хлопчато-бумажный порохъ долженъ изготовляться по способу, извѣстному подъ названіемъ способа Абея, и прессоваться въ видѣ шашекъ, которыхъ форма и размѣры указываются морскимъ вѣдомствомъ.

10) Въ случаѣ требованія новыхъ размѣровъ или новаго вида шашекъ, выполненіе такого требованія осуществляется заводомъ лишь послѣ предварительнаго обсужденія техническихъ условій выполненія.

11) Хлопчато-бумажный порохъ сдается въ деревянныхъ ящикахъ, обмазанныхъ съ внутренней стороны клейкимъ веществомъ, непроницаемымъ для воды. Форма и размѣры ящиковъ указываются Завѣдующимъ минною частью на флотѣ.

Ящики должны имѣть 2 втулки—одну на крышкѣ, другую на боковой сторонѣ внизу. Крышка привинчивается мѣдными винтами. На передней боковой сторонѣ каждаго ящика должны быть означены: номеръ партіи, годъ фабрикаціи, сортъ пироксилина и номеръ ящика. До отправленія по назначенію пироксилинъ насыщается водой. Если порохъ отправляется на очень большія разстоянія, то пазы ящиковъ заклеиваются бумажными засмоленными полосками.

12) Испытанія хлопчато-бумажнаго пороха состоятъ въ измѣреніи и опредѣленіи нижеслѣдующихъ данныхъ:

- 1) Испытаніе физическое и повѣрка внѣшнихъ формъ.
- 2) Измѣреніе плотности.
- 3) Опредѣленіе влажности.
- 4) Опредѣленіе количества пепла при сгораніи.
- 5) Опредѣленіе количества неизмѣннаго хлопка.
- 6) Опредѣленіе растворимости.
- 7) Опредѣленіе количества щелочей.
- 8) Испытаніе вліяніе тепла.

13) *Выборъ шашекъ для пробы.* Выборъ шашекъ для производства испытаній дѣлается слѣдующимъ образомъ при каждой сдачѣ пороха: Наудачу открываютъ одинъ ящикъ изъ десяти и изъ каждаго, такимъ образомъ выбраннаго ящика, вынимаютъ $\frac{1}{5}$ часть всѣхъ шашекъ, въ немъ заключающихся. Всѣ образцы, такимъ образомъ выбранные, подвергаются измѣреніямъ. Около 3 четвертей этихъ образцовъ сохраняются для того, чтобы подвергнуть ихъ испытанію для опредѣленія влажности и плотности. Четвертая часть образцовъ оставляется для опредѣленія количества пепла растворимости, щелочности и вліянія тепла.

Если взятая для испытанія шашка не удовлетворяютъ условіямъ формы и размѣровъ, то вся партія, къ которой эти шашки принадлежатъ, не принимается, но можетъ быть затѣмъ вновь представлена къ приему по исправленіи найденныхъ недостатковъ относительно размѣровъ.

Равнымъ образомъ не принимаются партіи, содержащія въ себѣ образцы, не удовлетворяющіе требованіямъ въ отно-

шеніи плотности. Такой порохъ можетъ быть вновь представленъ къ приему послѣ новаго прессованія.

Если образцы не удовлетворяютъ въ отношеніи получающагося количества пепла при сгораніи, растворимости, щелочности и вліянія тепла, то кромѣ переиспытанія, если они таковому подвергались, вся партія перерабатывается совершенно заново, послѣ чего опять можетъ быть представлена къ приему.

14) *Испытаніе физическое и провѣрка внѣшнихъ формъ.*

Убѣждаются, что шашки круглыя и цилиндрическія не обладаютъ склонностью ни расщеливаться, ни легко разламываться, и что края ихъ слегка закруглены.

Внѣшніе размѣры шашекъ и наружныя діаметры круговъ и цилиндровъ провѣряются такъ, что ихъ пропускаютъ сквозь кружала, имѣющія установленные размѣры съ дозволенными отступленіями; шашки не должны проходить сквозь малыя отверстія и должны свободно проходить сквозь большія отверстія кружала.

Высота цилиндровъ провѣряется съ помощью калибра. Внутренніе діаметры отверстій шашекъ провѣряются съ помощью толстыхъ и тонкихъ бородковъ, причемъ первые не должны отъ собственной своей тяжести проходить сквозь отверстія шашекъ, а вторые должны проходить черезъ нихъ совершенно свободно.

При провѣркѣ размѣровъ, процентъ влажности хлопчатобумажнаго пороха доводится приблизительно до 25%.

15) *Опредѣленіе плотности.* Плотность хлопчатобумажнаго пороха должна быть по меньшей мѣрѣ равна единицѣ.

Плотность получается отъ раздѣленія вѣса шашекъ въ сухомъ состояніи на ихъ объемъ въ томъ же состояніи; объемъ же опредѣляется вычисленіемъ на основаніи размѣровъ шашекъ.

16) *Опредѣленіе влажности.* Образцы пороха высушиваются въ лабораторной банѣ при температурѣ, доходящей не выше 60° Ц. и взвѣшиваются черезъ каждыя 3 часа до тѣхъ поръ, пока потеря въ вѣсѣ не будетъ менѣе полпроцента ихъ вѣса: При этомъ каждый изъ образцовъ взвѣшивается

отдѣльно и вѣсъ, такимъ образомъ полученный въ сухомъ состояніи, служить для измѣренія плотности.

Образцы пороха выставляются затѣмъ въ теченіи двухъ часовъ времени на вольномъ воздухѣ и потомъ снова взвѣшиваются. Вновь полученные вѣса служатъ для опредѣленія средняго вѣса каждой пашки, по которому и опредѣляютъ количество хлопчато-бумажнаго пороха, находящагося въ партіи, для узнанія стоимости его.

17) *Опредѣленіе количества пепла при сгораніи.* Наскабливаютъ изъ середины пашекъ нѣсколько граммовъ хлопчато-бумажнаго пороха, отвѣшиваютъ 2 грам. и, помѣстивъ ихъ въ тигель, обливаютъ дымящейся азотной кислотой, при чемъ вся масса спокойно сгораетъ; послѣ прокаливанія остатка и охлажденія, опредѣляется его вѣсъ. При сгораніи не должно оставаться пепла по вѣсу болѣе 0,08 грамма.

18) *Опредѣленіе растворимости.* Наскребываютъ изъ середины пашекъ около 30 граммовъ хлопчато-бумажнаго пороха и кладутъ его въ стеклянную чашку, содержащую почти около 2 литровъ дистиллированной воды при температурѣ въ 50° Цельсія; порошокъ этотъ оставляютъ въ чашкѣ около 5 минутъ, при чемъ время отъ времени его перемѣшиваютъ, а затѣмъ фильтруютъ сквозь тонкое полотно и крѣпко выжимаютъ рукою. Послѣ этого порошокъ этотъ вновь кладется въ чашку, для того, чтобы вторично произвести промывку подобную первой.

Послѣ вторичной промывки, порошокъ этотъ опять пропускается сквозь тонкое полотно и затѣмъ выжимается между нѣсколькими слоями бумаги помощью деревяннаго пресса.

Потомъ кладутъ, такимъ образомъ промытый порошокъ на бумажное блюдечко и ставятъ для просушки въ баню, имѣющую 100° Цельсія. Тамъ его оставляютъ на 15 минутъ, при чемъ бумажное блюдечко безпрестанно передвигаютъ съ мѣста на мѣсто и приподнимаютъ, дабы оно не находилось долгое время въ прикосновеніи съ полкой лабораторной бани.

Затѣмъ хлопчато-бумажный порошокъ подвергаютъ въ теченіи двухъ часовъ времени дѣйствию вольнаго воздуха и потомъ перекладываютъ въ большой, совершенно сухой сосудъ.

Отвѣшиваютъ по 3 грамма для каждаго опыта опредѣленія растворимости и по одному грамму для каждаго опредѣленія вліянія тепла.

Для опредѣленія растворимости, помѣщаютъ отвѣщенные 3 грамма хлопчато-бумажнаго пороха въ баллонъ и прибавляютъ смѣси, состоящей по вѣсу изъ одной части алкоголя крѣпости 40° Бомэ и изъ двухъ частей очищеннаго эфира. Баллонъ тщательно взбалтываютъ, а затѣмъ даютъ всему отстаиваться въ теченіи двухъ часовъ. Послѣ этого все выливаютъ на фильтръ изъ тонкой кисеи и когда вся жидкость стечетъ, хлопчато-бумажный порошокъ, завернутый въ эту кисею, подвергаютъ значительному выжиманію между двумя листами фильтровальной бумаги подъ прессомъ.

Послѣ этого, порошокъ опять перекладывается въ баллонъ, и предъидущая операція повторяется; снова сливаютъ всю жидкость и тщательно выжимаютъ, какъ прежде, весь порошокъ, который раскладываютъ для скорѣйшаго провѣтриванія; потомъ высушиваютъ его обыкновеннымъ образомъ въ печи и когда онъ высохнетъ, его выставляютъ на воздухъ на 2 часа времени и наконецъ взвѣшиваютъ. Потеря вѣса даетъ количество растворившагося хлопчато-бумажнаго пороха.

Это количество не должно превышать 0,4 грамма.

19) *Опредѣленіе количества щелочей.* Для опредѣленія количества щелочей въ хлопчато-бумажномъ порошокѣ, берутъ его ровно 2 грамма по вѣсу изъ середины шашки, высушенной предварительно на воздухѣ.

При этомъ употребляется такъ называемый мокрый способъ.

Жидкости, служація для опредѣленія, изготовляются слѣдующимъ способомъ:

1) Берутъ около 20 кубическихъ сантиметровъ хлористоводородной кислоты крѣпостью 19° Бомэ и разводятъ ее водою до объема, равнаго (точно) 1 литру; эта смѣсь должна представлять собою нормальный растворъ кислоты.

2) Затѣмъ, растворяютъ 20 граммовъ безводнаго углекислаго натра въ небольшомъ количествѣ воды и при-

бавляют еще воды до объема въ 1 литръ, и такимъ образомъ получается нормальный растворъ щелочной жидкости.

Опредѣленіе количества щелочей производится потомъ слѣдующимъ образомъ:

Отъ первой, кислой, изъ вышеозначенныхъ жидкостей берутъ 10 кубическихъ сантиметровъ и обливаютъ ими 2 грамма хлопчато-бумажнаго пороха. Для дѣйствія соляной кислоты оставляютъ смѣсь стоять нѣсколько времени, затѣмъ отстоявшуюся жидкость сливаютъ, а самый порошокъ промываютъ или декантациею, или же посредствомъ фильтрованія до тѣхъ поръ, пока промывочная вода не перестанетъ показывать кислую реакцію, или пока не перестанетъ мутиться отъ прибавленія къ ней азотнокислаго серебра.

Промывочная вода присоединяется къ слитой жидкости, которая служила для обработки хлопчато-бумажнаго пороха.

Послѣ этого берутъ новую порцію той же кислой жидкости въ количествѣ 10 кубическихъ сантиметровъ; ее разводятъ до того же самаго объема водою и употребляютъ для сравненія при титрованіи щелочною жидкостью.

Затѣмъ, къ кислой жидкости, служившей для обработки хлопчато-бумажнаго пороха, и къ кислой жидкости, взятой для сравненія, прибавляютъ одинаковый объемъ лакмуса и съ помощью бюретки, раздѣленной на кубическіе сантиметры, опредѣляютъ объемы щелочнаго раствора v и v' (выраженные въ кубическихъ сантиметрахъ), необходимые для нейтрализаціи кислотъ, содержащихся въ каждой изъ жидкостей.

v' — v выражаетъ число кубическихъ сантиметровъ щелочной жидкости, содержащихъ въ себѣ углекислаго натра по вѣсу ровно столько, сколько его находилось въ двухъ граммахъ хлопчато-бумажнаго пороха.

Одинъ кубическій сантиметръ щелочной жидкости содержитъ въ себѣ 0,02 грамма углекислаго натра, слѣдовательно v' — v представитъ собою число граммовъ углекислой соды, содержащейся въ 100 граммахъ хлопчато-бумажнаго пороха, т. е. процентное содержаніе щелочи.

Это число должно всегда заключаться между 2 и 4.

20) *Определение вліянiя теплоты.* Это испытаніе имѣеть цѣлью опредѣлить быстроту порчи хлопчато-бумажнаго пороха подѣ вліаніемъ теплоты. Такъ какъ результаты испытанiя могутъ видоизмѣняться въ зависимости отъ условій и пріемомъ самого испытанiя, то обыкновенно строго руководствуются методомъ практикуемымъ въ Англіи.

Приборы, необходимыя для производства испытанiя, суть: 1) круглая стеклянная чашка въ діаметрѣ около 20 сантиметровъ, наполненная водою, не доходящею до верхняго края на одинъ сантиметръ. Чашка покрывается сверху свободно крышкою изъ бѣлой жести или мѣди и ставится на треножную подставку надѣ приличнымъ источникомъ тепла. Металлическая сѣтка предохраняетъ дно чашки отъ непосредственнаго дѣйствiя на него огня; лампа окружается цилиндрическимъ экраномъ.

Крышка должна имѣть пять отверстій: среднее отверстіе служить для вставленiя термометра, второе отверстіе для вставленiя регулятора температуры Шейблера или Шлезинга, третье—для воронки, и наконецъ въ остальные два отверстiя вставляются трубки, содержащiя въ себѣ испытуемый хлопчато-бумажный порохъ.

Около послѣднихъ двухъ отверстій на нижней поверхности крышки припаяно по три мѣдныхъ короткихъ пластинки, идущихъ внизъ къ дну чашки и служащихъ для поддержки пробирныхъ трубокъ при погруженіи ихъ на желаемую глубину.

Поверхъ чашки ставится абажуръ изъ простой сѣрой бумаги.

2) Пробирныя трубки, имѣющiя въ діаметрѣ около 15 миллиметровъ и длиною не менѣе 12 сантиметровъ.

3) Пробки, приходящiяся по отверстиямъ этихъ трубокъ и снабженныя тонкими стеклянными палочками, оттянутыми на нижнемъ концѣ и оканчивающимися здѣсь платиновыми крючками для поддерживанiя реакгентной бумажки (іодохромальной).

Реагентная бумага на этотъ случай готовится слѣдую-

щимъ образомъ: 3 грамма бѣлаго крахмала разводять въ 250 граммахъ воды; смѣшанная и взболтанная жидкость эта нагрѣвается до кипѣнія. 1 граммъ іодистаго калия также разводять въ 250 граммахъ воды. Эти двѣ разнородныя жидкости тщательно смѣшиваются и въ получаемую такимъ образомъ смѣсь погружаютъ небольшія полоски бѣлой фильтровальной бумаги; вынувъ эти полоски, даютъ стечь съ нихъ жидкости, а потомъ сушатъ. Размѣры самыхъ реagentныхъ бумажекъ, принятыя при производствѣ испытанія, берутся приблизительно такъ, что длина ихъ 15 и ширина 12 миллиметровъ. Реagentныя бумажки, послѣ высушки, хранятся въ стеклянной баночкѣ, тщательно закупоренной пробкою.

При производствѣ самаго испытанія берутъ около 1,3 грамма хлопчато-бумажнаго пороха, хорошо промытаго и высушеннаго, вообще приготовленнаго такимъ же образомъ, какъ то дѣлалось при испытаніи растворимости, вкладуть въ пробирную трубку, осторожно сбиваютъ все въ кучу и закрываютъ трубку свободно закрывающеюся пробкою. Когда вода въ чашкѣ достигнетъ температуры между 60°,5 и 65°,5 Цельзія и установится на этой температурѣ (*), трубка съ пробкою вставляется въ отверстіе крышки и погружается въ горячую воду до глубины около 7 сантиметровъ. Прикрѣпляютъ къ крючку на стеклянной палочкѣ кусочекъ реagentной бумажки такимъ образомъ, чтобы она приняла вертикальное положеніе, когда ее введутъ въ трубку. Верхнюю часть реagentной бумажки смачиваютъ одною каплею дистиллированной воды, содержащей $\frac{1}{10}$ часть чистаго глицерина; этого количества достаточно, чтобы смочить только половину бумажки. Тогда вынимаютъ прежнюю пробку изъ трубки и замѣняютъ ее пробкою, къ которой прикрѣплена стеклянная палочка и выдвигаютъ бумажку какъ можно ближе къ вершинѣ трубки и держатъ такимъ образомъ около

(*) Термометръ долженъ быть погруженъ въ воду на 8 — 10 сантиметровъ, дабы вѣрнѣе показать температуру.

5 или 6 минутъ, пока трубка погружена въ воду. По истеченіи этого времени на пробирной трубкѣ, немного выше крышки чашки, образуется кольцо изъ сгустившихся водяныхъ паровъ, тогда должно опустить ниже стеклянную палочку до тѣхъ поръ, пока нижній предѣлъ намоченной части бумаги не будетъ на уровнѣ нижняго края водянаго кольца, образовавшагося на трубкѣ. Тогда внимательно наблюдаютъ за реagentной бумажкою. Испытаніе заканчивается, если на бумажкѣ, въ томъ мѣстѣ, гдѣ кончается намоченная ея часть и начинается сухая, получается весьма легкое коричневое окрашиваніе.

Промежутокъ времени между первымъ моментомъ погруженія трубки съ хлопчато-бумажнымъ порошкомъ въ воду при температурѣ 65° Цельсія и моментомъ, когда получается на реagentной бумажкѣ коричневое окрашиваніе, заканчивающее испытаніе, точно устанавливается. Этотъ промежутокъ долженъ быть *минимумъ* 10 минутъ.

21) *Опредѣленіе неизмѣннаго хлопка.* Отвѣшиваютъ 2 грамма сухаго порошка пироксилина и отработываютъ навѣску избыткомъ 10%-аго раствора ѣдкаго кали при нагреваніи до возможно полнаго растворенія. Нерастворившейся остатокъ, представляющій собою неизмѣненный хлопокъ, собираютъ на взвѣшенный фильтръ и промываютъ его водой, пока промывочная жидкость перестанетъ окрашивать красную лакмусовую бумажку въ синій цвѣтъ. Послѣ высушиванія въ лабораторной банѣ около 100° и охлажденія, фильтръ съ осадкомъ взвѣшивается. Полученный привѣсъ, выраженный въ процентахъ, покажетъ содержаніе неизмѣннаго хлопка въ пироксилинѣ. Это содержаніе должно быть не болѣе 2%—3%.

Примѣчаніе. Опредѣленіе различныхъ примѣсей въ пироксилину (негорючихъ веществъ или золы, боллодіоннаго хлопка, неизмѣннаго хлопка) имѣетъ цѣлю убѣдиться въ его надлежащей чистотѣ и чрезъ то въ его нормальныхъ взрывчатыхъ свойствахъ. Но той же самой цѣли можно достигнуть иначе и притомъ точнѣе и скорѣе, а именно—опредѣляя въ пироксилинѣ содержаніе азота. Въ химически чистомъ пироксилинѣ содержится 14,14% азота. Чѣмъ ближе къ этому

числу содержаніе азота въ принимаемой партіи пироксилина, тѣмъ чище эта партія и нормальнѣе ея взрывчатые свойства. Принимаемый образецъ долженъ содержать около 13% азота. Для этого опредѣленія въ пробирной лабораторіи на заводѣ должно имѣть, заранѣе приготовленные, слѣдующіе растворы:

а) Растворъ хлористаго олова. Чистое порошкообразное олово (легко получаемое, если расплавить его въ фарфоровой чашкѣ и, удаливъ пламя, растирать массу пестикомъ) нагрѣваютъ съ соляной кислотой уд. в. 1,12 до тѣхъ поръ, пока при избыткѣ металла перестанетъ выдѣляться водородъ. Охлажденную и отстоявшуюся жидкость сливаютъ въ бутылъ, назначенную для храненія полученнаго раствора, разбавляютъ 3 объемами соляной кислоты и 6 объемами воды. Такъ какъ хлористое олово, находясь въ прикосновеніи съ воздухомъ, поглощаетъ кислородъ и окисляется, то растворъ необходимо соблюдать въ атмосферѣ углекислоты; вслѣдствіе этого отверстие бутылки закрывается плотно пробкою, чрезъ которую проходятъ сифонъ для перевода раствора въ бюретку, и трубка, проводящая углекислоту изъ аппарата Киппа.

б) Растворъ хлорнаго желѣза, содержащій въ себѣ точно отвѣшенное количество чистаго металлическаго желѣза. Навѣску 5,02 грам. фортепянной проволоки растворяютъ при слабомъ нагрѣваніи въ соляной кислотѣ, въ наклонно поставленной колбѣ, вмѣщающей въ себѣ точно 500 куб. сант. Полученный растворъ затѣмъ окисляютъ, бросая кристаллы бертолетовой соли. Выдѣливъ избытокъ хлора продолжительнымъ кипяченіемъ (слабымъ), даютъ жидкости охладиться и разбавляютъ водой до черты на шейкѣ колбы. Такимъ образомъ получится 500 куб. сант. раствора, содержащихъ въ себѣ 5 гр. окисленнаго желѣза.

в) Растворъ іода, заключающій въ 1 куб. сант. приблизительно 0,01 гр. этого тѣла. Приготавливаютъ 10% растворъ іодистаго калия. Помѣстивъ его въ 1-литровую колбу, прибавляютъ 10 гр. чистаго іода и взбалтываютъ до полного растворенія, послѣ чего разбавляютъ водой до марки. Сохраняютъ полученный растворъ въ большой колбѣ, въ отверстие которой вставлена плотно пробка, снабженная двумя стеклянными трубками; одна изъ нихъ—короткая загнута подъ прямымъ угломъ; другая—длинная, доходящая до дна сосуда,

отогнута на наружномъ концѣ внизъ; вдувая воздухъ ртомъ черезъ первую трубку, заставимъ растворъ выливаться изъ второй трубки въ подставленную бюретку.

г) Крахмальный клейстеръ. 1 в. ч. крахмала растворяется въ 100 в. ч. воды въ чашкѣ при нагреваніи, которое прекращаютъ, какъ только жидкость закипитъ. По охлажденіи сливаютъ растворъ съ осадка и употребляютъ для опытовъ въ теченіи 2 сутокъ.

Определеніе азота. Приступая къ приемѣ, должно прежде всего установить отношеніе между растворами іода и хлористаго олова и затѣмъ титръ хлористаго олова.

1) Выливаютъ изъ бюретки въ колбочку 5 куб. сант. хлористаго олова, прибавляютъ 2—3 куб. сант. крахмального клейстера и затѣмъ титруютъ іоднымъ растворомъ до момента появленія сянга окрашиванія жидкости. Замѣтивъ число израсходованныхъ куб. сант. іоднаго раствора, дѣлятъ на него 5 куб. сант. хлористаго олова: частное и выразитъ искомое отношеніе, показывающее, сколько куб. сант. хлористаго олова отвѣчаютъ одному куб. сант. іоднаго раствора. Опредѣляютъ еще изъ двухъ опытовъ отношеніе и берутъ окончательно среднее.

2) Берутъ съ помощію пипетки 10 куб. сант. хлорнаго желѣза (вышеописаннаго) и вливаютъ въ колбу. Нагрѣвъ до кипѣнія, приливаютъ изъ бюретки хлористаго олова до обезцвѣчиванія желтой жидкости и замѣчаютъ число прилитыхъ куб. сант. Потомъ охлаждаютъ колбу и, приливъ 2—3 куб. сант. крахмального клейстера, опредѣляютъ избытокъ хлористаго олова, прибавляя іоднаго раствора до момента появленія сянга окрашиванія. Произведеніе израсходованныхъ куб. сант. іоднаго раствора на отношеніе растворовъ (выше найденное), выражающее этотъ избытокъ, вычитаютъ изъ всего потраченнаго числа куб. сант. хлористаго олова. Разность покажетъ, сколько въ самомъ дѣлѣ куб. сант. этого раствора тратится на возстановленіе 0,1 грамма окисленнаго желѣза. [Въ 500 куб. сант. хлорнаго желѣза было этого металла 5 граммъ; слѣдовательно, въ 1 куб. сант. его содержится 0,01 грамма, а въ 10 куб. сант.

0,1 грамма]. Частное, происходящее от дѣленія 0,1 грам. желѣза на найденное, точное число куб. сант. хлористаго олова и будетъ титръ этого реактива, выраженный въ количествѣ желѣза; титръ показываетъ, сколько окисленнаго желѣза отвѣчаетъ 1 куб. сант. хлористаго олова. Титръ окончательно выражаютъ въ количествѣ азота. Такъ какъ 168 в. ч. окисленнаго желѣза отвѣчаютъ при нижеописанномъ опредѣленіи 14 в. ч. азота, то титръ въ азотѣ получится изъ титра въ желѣзѣ чрезъ простое помноженіе послѣдняго на $\frac{14}{168}$. Величина титра въ количествѣ азота должна быть установлена изъ 3 опытовъ.

Самое производство опредѣленія азота въ пироксилинѣ съ помощію описанныхъ растворовъ ведется слѣдующимъ образомъ. Навѣска пробы, высушенная до постояннаго вѣса. около 0,3 грамма помѣщается въ баллонъ емкостію около 250—300 куб. сант.; баллонъ закрывается пробкою съ двумя отверстиями, изъ которыхъ чрезъ одно проходитъ трубка такой длины, что она достигаетъ нижнимъ своимъ концомъ только до шаровой части баллона, а чрезъ другое—загнута подъ прямымъ угломъ, короткая трубка, едва выступающая нижнимъ концомъ изъ пробки; такое приспособленіе позволяетъ вести реакцію въ струѣ углекислоты, притекающей чрезъ длинную трубку, выходящей чрезъ короткую. Наполнивъ весь баллонъ газомъ прибавляютъ къ пироксилину 20 граммъ желѣзно-амміачнаго купороса (чистаго) и 100 куб. сант. соляной кислоты уо. в. 1,2, снова закрываютъ пробкою и, поддерживая притеканіе углекислоты, нагрѣваютъ смѣсь на слабомъ огнѣ въ теченіи $\frac{1}{2}$ — $\frac{3}{4}$ часа, пока все не растворится. Тогда мало по малу доводятъ жидкость до кипѣнія, причемъ она теряетъ свой темнобурый цвѣтъ и продолжаютъ кипяченіе до тѣхъ поръ, пока растворъ не приметъ прозрачнаго желтобураго цвѣта. Вынувъ пробку, обмываютъ нижній конецъ длинной трубки водою надъ баллономъ, прибавляютъ равный объемъ воды, снова нагрѣваютъ до кипѣнія и приливаютъ изъ бюретки хлористаго олова до обѣзцвѣчиванія жидкости. Замѣтивъ число Λ

Измѣреніе плотности и влажности.

Сорта ша- шекъ.	Вѣсъ въ влажномъ состоян.	Вѣсъ въ сухомъ состоян.	‰ влаж- ности.	Вымѣ- ренныя измѣрен.	Объемъ вычи- сленный.	Плот- ность:	Замѣчанія.

*Опредѣленіе количества пепла, щелочей, коллодоннаго пироокси-
лина, неизмѣннаго хлопка, азота и вліяніе теплоты.*

Сорта ша- шекъ.	Количе- ство пеп- ла.	Количе- ство ще- лочей.	Количе- ство кол- лодон. хлопка.	Количе- ство не- измѣн. хлопка.	Количе- ство азо- та.	Вліяніе пепла.	Замѣчанія.

Замѣчанія относительно частныхъ испытанія.

Мѣстныя Коммисіи.

Заводъ.

Подпись членовъ Коммисіи.

X.

Правила приѣмки капсюлей съ гремучею ртутью съ заводовъ или другихъ складовъ.

1) Принимать долженъ особый офицеръ назначенный по распоряженію Завѣдующаго миною частью, хорошо знакомый съ капсюльнымъ производствомъ и преимущественно изъ минныхъ офицеровъ.

2) Изъ каждаго ящика, въ которомъ уложено 1000 штукъ, для осмотра и повѣрки берется 5% капсюлей, и первоначально съ помощью двойной лупы производится тщательный наружный осмотръ, для отыскиванія на поверхности мѣдной гильзы трещинъ, или другихъ поврежденій, обыкновенно случающихся при штампованіи гильзъ, или во время прессованія гремучаго состава.

3) Послѣ наружнаго осмотра капсюлей, посредствомъ собирательнаго зеркала осматриваютъ внутреннюю поверхность капсюля, причемъ наблюдаютъ: а) чтобы внутреннія стѣнки гильзы и гремучаго состава были хорошо покрыты лакомъ и в) чтобы не было, даже и слѣдовъ, зеленоватаго налета окиси мѣди, обыкновенно появляющейся на непокрытыхъ лакомъ частяхъ гильзы.

4) Нормальные размѣры длины и діаметра капсюлей опредѣляютъ посредствомъ металлическихъ калибровъ.

5) Ящики, въ которыхъ окажутся пробные капсюли дурно лакированные и съ зеленоватою внутреннею поверхностью, не принимаются.

6) Также не принимаются капсюли, которыхъ внутренняя поверхность и гремучій составъ не покрыты лакомъ.

7) Изъ каждаго ящика, въ которомъ уложены капсюли въ количествѣ 1000 штукъ, должно взять 5% капсюлей и вымѣрить штабикомъ высоту столбика гремучей ртути; отступленія отъ средней нормы 18 м. не должно превышать въ поло-

жительную и отрицательную сторону болѣе чѣмъ на 3 м. Капсюли имѣющіе высоту столбика напр. 22 м. считать непригодными къ дѣлу.

8) Для повѣрки однообразной плотности прессованнаго гремучаго состава, изъ cadaго ящика взвѣшиваютъ на чувствительныхъ ровервалевыхъ вѣсахъ по 10 капсюлей, причемъ средній вѣсъ cadaго капсюля долженъ быть отъ 7,5 гр. до 8,0 граммъ, а каждыхъ 10 капсюлей—отъ 77,0 граммъ до 77,6 граммъ.

9) Необходимо осмотрѣть укладку капсюлей:

а) Чтобы они лежали твердо, не катались бы въ ящикѣ, не стукались бы о стѣнки его.

б) Какъ на днѣ такъ и на поверхности капсюлей съ грему-чею ртутью непремѣнно должны быть войлоки.

с) Каждый рядъ капсюлей въ количествѣ 100 штукъ, долженъ быть переложень синею или другаго цвѣта, оберточною бумагою.

д) Каждый капсюль долженъ быть обязательно обернуть въ $\frac{1}{8}$ листа писчей бумаги.

10) Крышка и дно ящика должны быть прикрѣплены, какъ можно надежнѣе, чтобы капсюли случайно не могли рассыпаться при перевозкѣ; дно вѣрнится наглухо гвоздями, а верхняя крышка на винтахъ. Отверстія, сдѣланныя въ ящикѣ для винтовъ, должны быть прямыя (вертикальныя), иначе винты пойдутъ криво и могутъ войти во внутренность ящика, нажать на капсюль при завинчиваніи и вызвать взрывъ.

11) О результатахъ осмотра и испытаній принимающій офицеръ докладываетъ Завѣдующему минною частью. Пріемъ должно производить только послѣ разрѣшенія Завѣдующаго минною частью.

12) При перевозкѣ должно соблюдать:

а) Ящики должны быть плотно уложены, не колотиться другъ о друга.

б) Ызда должна быть по возможности тише—осторожнѣе.

с) По каменной мостовой—ѣхать шагомъ.

d) Во время приѣмки и транспортировки ящиковъ съ капсулами необходимо соблюдать весьма важное правило: отсутствіе огня и какъ легко возгорающихся, такъ и быстро взрывающихся составовъ, могущихъ произвести, при своемъ взрывѣ, своими синхроническими колебаніями, разложеніе гремучей ртути въ капсулахъ.

13) На ящикахъ должны быть выставлены нумеръ и время полученія ихъ, съ тѣмъ чтобы можно было расходовать ихъ въ хронологическомъ порядкѣ.

XI.

Правила объ отпускѣ пироксилина и запаловъ на суда флота.

1) Пироксилинъ, запальныя палочки и запалы отпускаются на суда флота согласно комплектациі, утвержденной Завѣдующимъ минною частію на флотѣ.

2) Всѣ вышеупомянутые предметы отпускаются на суда содержаниемъ минной лабораторіи.

3) Въ случаѣ недостатка какихъ-либо изъ перечисленныхъ матеріаловъ, или израсходованія ихъ на суднѣ и потребности въ нихъ вновь, командиромъ судна подается рапортъ Завѣдующему минною частью на флотѣ, который и дѣлаетъ распоряженіе по своему усмотрѣнію.

4) При приѣмѣ перечисленныхъ предметовъ на судно, обязательно должны присутствовать содержатель минной лабораторіи и судовой содержатель, какъ хозяева миннаго имущества и судовой минный офицеръ. Безъ судового миннаго офицера и безъ судового содержателя отпускъ предметовъ изъ минной лабораторіи *безусловно воспрещается*.

5) При приѣмѣ перечисленныхъ предметовъ не на судно, обязательно присутствуетъ минный офицеръ по назначенію Завѣдующаго минною частью на флотѣ.

6) Для правильнаго веденія отчетности, содержатель по минной части судоваго имущества находится при приѣмѣ съ своими шнуровыми книгами, въ которыя онъ тотчасъ же и заноситъ принятые имъ предметы.

7) Въ случаѣ отсутствія судоваго содержателя и экстренности приѣма, послѣдняго замѣняетъ подручный содержателя; при этомъ минный офицеръ обязанъ расписаться въ книгѣ у содержателя минной лабораторіи въ принятыхъ имъ на судно предметахъ. Судовому же содержателю высылается изъ минной лабораторіи накладная не позже, какъ въ теченіи трехъ сутокъ; квитанція въ полученіи накладной судовымъ содержаниемъ высылается не позже, какъ черезъ одни сутки. Въ полученіи квитанціи въ установленный срокъ содержаниемъ минной лабораторіи подается рапортъ въ Артиллерійскую часть.

8) Въ случаѣ потребности вышеупомянутыхъ минныхъ предметовъ въ какія либо другія мѣста, предложеніе содержанию минной лабораторіи объ отпускѣ ихъ дается начальникомъ минныхъ мастерскихъ, но не иначе, какъ съ разрѣшенія минной части въ установленной формѣ.

XII.

Правила о приѣмѣ пироксилина и запаловъ съ судовъ флота.

1) По окончаніи судами кампаніи, или вслѣдствіи какихъ-либо приказаній, заряженныя мины, пироксилинъ въ ящикахъ, заряженные запальные стаканы, запальные пашки и пробки и запалы сдаются на храненіе въ минную лабораторію.

2) Сдача всѣхъ перечисленныхъ предметовъ съ судовъ производится на тѣхъ же самыхъ основаніяхъ и въ такой же формѣ, какъ и приѣмъ ихъ на суда.

3) Всѣ сдаваемые въ минную лабораторію, минные предметы принимаются черезъ эксперта приѣмную комиссію, при

артиллерійской части съ непремѣннымъ участіемъ начальника минныхъ мастерскихъ, офицеромъ завѣдующимъ минною лабораторіею и судовымъ миннымъ офицеромъ. Эти лица осматриваютъ сдаваемые предметы и удостоиваютъ признанные ею неблагонадежными въ негодность.

4) Кромѣ осмотра сдаваемыхъ предметовъ минною комисіею чрезъ лицо, упомянутое въ § 3, офицеръ, находящійся при лабораторіи для наблюденія надъ состояніемъ минныхъ предметовъ, осматриваетъ сдаваемые предметы со всею тщательностью и о результатахъ своего осмотра доносить Завѣдующему минною частью на флотѣ прежде осмотра комисіи.

5) Комисіи при освидѣтельствованіи вещей, свозимыхъ съ судовъ по дефектнымъ и починымъ вѣдомостямъ, осматриваетъ ихъ въ завозныхъ магазинахъ.

9) Вмѣстѣ съ сдаваемыми съ судовъ минными предметами въ минную лабораторію сдаются и ихъ формуляры для облегченія при наблюденіи за ними.

7) Вообще сдача минныхъ предметовъ въ минную лабораторію съ судовъ производится на тѣхъ самыхъ основаніяхъ и по тѣмъ же правиламъ, какъ и пріемъ ихъ на суда.

XII.

Правила производства минныхъ работъ въ минныхъ лабораторіяхъ.

Правила общія.

1) Минныя работы въ минной лабораторіи по отношенію къ отчетности производятся на тѣхъ же самыхъ основаніяхъ, какъ и работы въ минныхъ мастерскихъ.

2) Минныя работы въ минной лабораторіи могутъ быть только слѣдующихъ видовъ:

а) Выдѣлка зачаловъ установленныхъ и принятыхъ для миннаго дѣла образцовъ.

б) Приготовление запальных шашекъ, т. е. сверленіе влажныхъ шашекъ и ихъ сушка.

с) Снаряженіе запальныхъ стакановъ.

р) Приготовление запальныхъ пробоекъ.

е) Заряжаніе минъ.

3) Всѣ минныя работы производятся исключительно въ назначенныхъ для нихъ помѣщеніяхъ и въ опредѣленное время.

4) Разрѣшеніе на работы въ неопредѣленное время испрашивается у Завѣдующаго минной частью на флотѣ или его помощника; работы производятся съ вѣдома начальника минныхъ мастерскихъ, и о производствѣ экстренныхъ работъ должно быть сообщено начальнику Артиллерійской части и завѣдующему работами въ минной лабораторіи.

5) Заряжаніе минъ производится въ особо назначенномъ для этого помѣщеніи, непременно при личномъ и непосредственномъ участіи судоваго миннаго офицера, если мины заряжаются для судовъ. Если же мины заряжаются не для судовъ, то ихъ заряжаетъ также непременно минный офицеръ, по назначенію Завѣдующаго минною частью на флотѣ или его помощника.

6) Минные офицеры, участвующіе при упомянутыхъ въ § 5 работахъ, дѣйствуютъ на основаніи существующихъ приказовъ и правилъ и отвѣчаютъ за всѣ послѣдствія этихъ работъ.

7) Минные офицеры, назначенные для производства работъ, по окончаніи ихъ, расписываются въ книгѣ, находящейся въ канцеляріи минной лабораторіи и въ этой книгѣ отмѣчаютъ: какія работы были произведены, съ какого и до какого времени, сколько человекъ находилось при работахъ и кто были минеры и минные унтеръ-офицеры, безъ которыхъ минныя работы въ лабораторіяхъ не допускаются.

8) Если при минныхъ работахъ явится надобность въ огнѣ, то офицеръ, находящійся при работахъ, получаетъ его отъ огневаго съ соблюденіемъ установленныхъ на этотъ предметъ адмиралтейскихъ и лабораторныхъ правилъ.

9) Въ случаѣ безотлагательной надобности и при отсутствіи офицера, огонь отъ огневаго получаетъ повѣренный минной лабораторіи, но только въ томъ случаѣ, если онъ уполномоченъ на это офицеромъ, подобно тому, какъ для топки печей огонь получаетъ сторожъ черезъ огневаго. Во всякомъ случаѣ повѣренный отвѣчаетъ за взятый имъ огонь.

10) Входить въ помѣщенія, гдѣ производится работы, разрѣшается только непосредственнымъ начальникамъ или лицамъ съ ихъ дозволенія, но непременно съ соблюденіемъ предписанныхъ правилъ предосторожности.

11) Въ помѣщеніяхъ, гдѣ производятся минныя работы, никому и ни подъ какимъ видомъ не разрѣшается имѣть при себѣ фосфорныхъ спичекъ и вообще какихъ либо зажигательныхъ снарядовъ, а нижніе чины кромѣ того не могутъ имѣть табакъ, сигары и папиросы, которыя они оставляютъ до окончанія работъ.

12) Кромѣ вышеупомянутыхъ минныхъ работъ, въ минной лабораторіи могутъ быть производимы и другія по усмотрѣнію Завѣдующаго минной частью на флотѣ и его помощника съ дачею наряда установленнымъ порядкомъ.

А) Выдѣлка запаловъ.

1) Выдѣлка установленныхъ и припаятыхъ для миннаго дѣла запаловъ производится по особымъ правиламъ, утвержденнымъ Завѣдующимъ минною частью на флотѣ.

2) Для наблюденія за приготовленіемъ запаловъ, запальныхъ шашекъ, снаряженіемъ запальныхъ стакановъ и приготовленіемъ запальныхъ пробокъ назначается одинъ изъ минныхъ офицеровъ по усмотрѣнію Завѣдующаго минной частью на флотѣ.

3) Изготовленіе запаловъ производится при соблюденіи правилъ, изложенныхъ въ нижеслѣдующихъ статьяхъ:

а) Каждый минеръ исполняетъ заданную ему работу самостоятельно, причемъ получаетъ на руки потребное для него количества матеріаловъ.

б) Каждый минеръ хранитъ полученные имъ матеріалы и приготовляемыя имъ заготовки (*) въ особомъ ящикѣ, на которомъ имѣется надпись съ фамиліею работающаго минера.

в) Такъ какъ особенную важность, въ виду предосторожности и безопасности при изготовленіи запаловъ, имѣеть количество взрывчатыхъ матеріаловъ, находящееся у каждаго работающаго на рукахъ, то работающимъ не разрѣшается брать и имѣть передъ собою на столѣ болѣе 30 капсюлей и 30 заготовокъ, причемъ расположеніе этихъ предметовъ должно быть таково, какъ полагается въ нижеслѣдующихъ параграфахъ:

г) Для снаряженія запаловъ, т. е. вставленія заготовокъ въ капсюли, офицеромъ, завѣдующимъ выдѣлкою запаловъ, назначаются особые дни.

д) Въ день, назначенный для снаряженія запаловъ съ гремучею ртутью, повѣренный принимаетъ отъ содержателя минной лабораторіи при офицерѣ ящикъ съ капсюлями счетомъ, (количество необходимое приблизительно для дневной работы), и даетъ въ полученіи росписку.

е) Изъ общаго ящика капсюли раскладываются въ особые малые ящики для 30 штукъ каждый, въ присутствіи минера, которому ящикъ принадлежитъ и который потомъ беретъ этотъ ящикъ себѣ. Раздача должна вестись по особому списку лично офицеромъ.

ж) Минеры, принявши капсюли, садятся на опредѣленные мѣста, причемъ ящики съ капсюлями ставятъ отъ себя въ 3 футахъ разстоянія на мѣсто, отдѣленное отъ него заслономъ; изготовивши 30 запаловъ, минеръ, порядкомъ, означеннымъ въ пунктѣ е, принимаетъ вновь 30 капсюлей и т. д.

з) Минеръ беретъ изъ ящика для работъ только одинъ капсюль и, надѣвши его на заготовку, кладетъ запаль въ выдвинутой ящикъ у стола и тогда только беретъ слѣдующій капсюль.

(*) То есть запалы безъ капсюлей съ гремучею ртутью или какимъ-либо другимъ взрывчатымъ составомъ.

и) За полчаса до окончанія работъ, всѣ изготовленные запалы и капсулы принимаются отъ минеровъ и пересчитываются офицеромъ.

4) Минеры, работающіе запалы, должны неотступно соблюдать всѣ правила предосторожности при обращеніи съ взрывчатыми составами и избѣгать ударовъ, треній, нажатій, и сотрясеній взрывчатыхъ составовъ и въ особенности капсулей съ гремучею ртутью.

5) По изготовленіи запаловъ минеръ сдаетъ ихъ лично офицеру, завѣдующему приготовленіемъ запаловъ, причемъ офицеръ, принявши ихъ, осматриваетъ, провѣряетъ и удостоверяетъ своею подписью на ярлыкѣ, наклеиваемомъ на ящикѣ, годность въ техническомъ отношеніи, равно какъ годъ, мѣсяцъ и число ихъ изготовленія; кромѣ того на этомъ ярлыкѣ обозначается количество запаловъ и имя приготовившаго ихъ минера.

6) Послѣ осмотра запаловъ офицеромъ, они сдаются послѣднимъ содержателю минной лабораторіи временно подъ росписку до сдачи ихъ на законномъ основаніи и относятся въ складъ на храненіе.

7) Запалы съ гремучею ртутью платиновые всегда хранятся въ отдѣльныхъ ящикахъ отъ запаловъ большаго сопротивленія.

8) Въ каждомъ ящикѣ должно храниться 110 запаловъ, приготовленія одного и того же минера. Если же по необходимости придется въ одинъ ящикъ помѣстить запалы, приготовленные нѣсколькими минерами, то запалы каждого минера отдѣляются горизонтальными досками во всю длину ящика и съ установленными подписями.

9) При отпускѣ на суда запаловъ платиновыхъ и большаго сопротивленія въ маломъ числѣ, дозволяется отпускать въ одномъ ящикѣ, но съ продольной, укрѣпленной на глухо переборкою, такъ чтобы запалы платиновые лежали отдѣльно отъ запаловъ большаго сопротивленія и чтобы каждый сортъ можно было брать, не трогая другаго. При этомъ также требуется соблюденіе установленныхъ надписей.

10) Кроме всего вышеупомянутого относительно заповей соблюдается все то, что указано въ правилахъ выдѣлки игольчатыхъ заповей съ гремучею ртутью.

В) Изготовленіе запальныхъ шашекъ.

1) Запальныя шашки приготовляются изъ обыкновенныхъ влажныхъ пироксилиновыхъ шашекъ черезъ высверливаніе по оси шашки требуемаго отверстія и черезъ высушиваніе ихъ до 2% влажности.

2) Шашки, при обращеніи ихъ въ запальныя, сверлятся на особомъ сверлильномъ станкѣ, и во время сверленія поливаются безпрестанно чистою водою изъ особо-устроеннаго резервуара, чтобы при сильномъ треніи температура шашки не могла возвыситься и шашка загорѣться.

3) Сверленіе шашекъ производится двумя минерами, которые работаютъ посмѣнно, причемъ одинъ производитъ сверленіе, а другой вычищаетъ высверленныя шашки отъ крошекъ, занимается также подачею шашекъ первому и выносить высверленныя по мѣрѣ накопленія ихъ.

4) При сверленіи число шашекъ, внесенныхъ въ помещеніе, ни въ какомъ случаѣ не должно превышать 100, что потребно приблизительно на дневную работу.

5) При сверленіи слѣдуетъ весьма строго соблюдать, чтобы какъ сверло, такъ и шашки подъ нимъ устанавливались самымъ точнымъ образомъ. Отъ несоблюденія этого условія отверстія въ шашкахъ могутъ быть не по оси и не прямо высверленныя, а слѣдовательно и самыя шашки будутъ негодны для запальныхъ зарядовъ.

6) Запальныя шашки бываютъ двухъ родовъ: съ широкимъ высверленнымъ отверстіемъ, изъ которыхъ приготовляются запальные заряды для боевыхъ минъ и съ узкимъ для минъ учебныхъ, сфероконическихъ и для минъ Уайтхеда. Диаметръ широкаго отверстія $\frac{3}{4}$ " и узкаго $\frac{1}{4}$ ".

7) Просверленныя шашки относятся въ зданіе для сушки и укладываются въ немъ на полки. Въ случаѣ же недостатка

мѣста въ сушильномъ зданіи, онѣ относятся въ складъ влажнаго пироксилина.

8) На принесенныхъ въ помѣщеніе для сушки шашкахъ тотчасъ же выставляются №№ по порядку, для всего ящика, въ которомъ онѣ послѣ сушки будутъ сохраняться. Шашки укладываются на полкахъ также по порядку №№—для облегченія отыскиванія ихъ при взвѣшиваніи. Нумера шашекъ, начиная съ первой и кончая послѣдней, вносятся въ тетрадь; гдѣ съ правой стороны №№ имѣется мѣсто для записыванія ихъ вѣса по мѣрѣ взвѣшиваній.

9) Взвѣшиваніе шашекъ начинается только тогда, когда по наружному виду и звуку при ударѣ пальцемъ можно будетъ заключить о достаточной ихъ сухости. Шашка совершенно почти высохшая имѣетъ свѣтло-желтоватый цвѣтъ и издаетъ при ударѣ рѣзкій звукъ.

10) Шашки, которыя послѣ нѣсколькихъ взвѣшиваній, (вполнѣ достаточно трехъ) перестанутъ мѣнять свой вѣсъ (что можно видѣть изъ тетради) считаются высохшими до требуемой степени. По опытамъ оказалось, что высушенные показаннымъ образомъ онѣ содержатъ въ себѣ отъ $1\frac{1}{2}\%$ до 2% воды.

11) На каждой высушенной шашкѣ, чернымъ мягкимъ графитовымъ карандашемъ обозначается ея вѣсъ въ граммахъ и число граммъ, составляющихъ 1% ея вѣса. Послѣднее дѣлается съ тою цѣлію, чтобы, взвѣсивши шашку, можно было всегда опредѣлить степень ея влажности, если только не произошло обсыпанія и обламыванія. Карандашемъ при означеніи №№ шашекъ и ихъ вѣсовъ слѣдуетъ нажимать вѣршко, чтобы они не могли стереться и ставить на цилиндрической ихъ поверхности.

12) Сушка шашекъ производится паромъ при постоянной температурѣ $+25^{\circ}$ R.

13) Въ лѣтніе дни шашки могутъ быть сухими также и на открытомъ воздухѣ, но обязательно въ тѣни.

14) Число сушащихся шашекъ не должно превышать того количества, которое можетъ помѣститься на полкахъ для этого устроенныхъ и при томъ въ одинъ только рядъ. Въ

случаѣ же неизмѣненія ихъ въ запасѣ и при экстренной въ нихъ надобности въ большомъ количествѣ, усиленная сушка производится съ разрѣшенія Завѣдующаго минною частью на флотѣ.

15) Высушенныя и установленнымъ образомъ помѣченныя пашки укладываются въ цинковые ящики, размѣры и форма которыхъ опредѣляются Завѣдующимъ минною частью на флотѣ. Укладка производится по порядку номеровъ до наполненія ящика, который затѣмъ закупоривается и отправляется въ складъ сухаго пироксилина. При укладкѣ должно обращать вниманіе, чтобы укладываемыя пашки были одного сорта (съ широкими или узкими просверленными отверстиями), не обламывались, не обсыпались и прочее. На ящикѣ должны быть означены: № его, сортъ сухихъ шашекъ, число ихъ, годъ сушки.

16) вмѣстѣ съ ящикомъ въ складъ отсылается и тетрадь, содержащая въ себѣ слѣдующія числовыя данныя для всѣхъ номеровъ шашекъ, уложенныхъ въ ящикѣ: а) вѣсъ шашки съ 2% влажности въ граммахъ, б) число граммъ составляющихъ 1% ея вѣса.

17) Изъ всей высушенной партіи, передъ отправленіемъ ея въ складъ, въ присутствіи офицера, завѣдующаго лабораторными работами, офицеръ-техникъ выбираетъ три пашки для испытаній. Этими испытаніями убѣждаются, неизмѣнились ли свойства пироксилина при сушкѣ. Изъ срединныя выбранныхъ шашекъ наскабливаютъ около 10 граммъ порошку и дѣлаютъ опредѣленія: во-первыхъ щелочей, во-вторыхъ—вліянія тепла при 65° Ц. по §§ 20 и 21 правилъ о приѣмѣ пироксилина съ заводовъ. Принимать въ складъ сухаго пироксилина опробованный ящикъ дозволяется только въ томъ случаѣ, если щелочей окажется не менѣе 1,5%, а окислы азота при 65° Ц. появятся не раньше 10 минутъ нагрѣванія. Въ противномъ случаѣ, всю высушенную партію должно немедленно превратить во влажный пироксилинъ, намочивъ пашки въ 2%-омъ растворѣ соды или поташа. О результатахъ испытаній докладывается Завѣдующему минною частью на флотѣ или его помощнику.

18) Остатки отъ шашекъ, служившихъ для испытаній равно какъ масса, получающаяся при сверленіи шашекъ, намачиваются и складываются въ особые деревянные ящики, которые затѣмъ пересылаются на заводъ для переработки (*).

19) Содержатель минной лабораторіи, по полученіи предписанія отъ Завѣдующаго минною частью или его помощника, принятый ящикъ сухаго пироксилина вмѣстѣ съ числовыми данными, означенными въ прилагаемой къ ящику тетради, вноситъ въ шнуровую книгу и расходуетъ согласно установленныхъ правилъ.

Форма тетради для ящиковъ съ сухимъ пироксилиномъ.

Годъ сушки и мѣсяць
№ ящика.

Сортъ шашекъ и число ихъ.

Испытанія { Количество щелочей %
Вліяніе тепла при 65° Ц.

№№ шашекъ.	Вѣсъ въ граммахъ послѣ 1 взвѣшиванія.	Вѣсъ въ граммахъ послѣ 2 взвѣшиванія.	Вѣсъ въ граммахъ послѣ 3 взвѣшиванія.	Число грам., составляющихъ 1% вѣса шашки.	Замѣчанія.

(*) То же правило прилагается во всѣхъ другихъ случаяхъ, когда получаютъ раскремененныя шашки.

С) *Заряжаніе запальныхъ стакановъ.*

1) Запальные стаканы, которые должны быть снаряжены, равно какъ и необходимые для ихъ снаряженія матеріалы, сдаются содержателю минной лабораторіи.

2) Запальные стаканы, принятые для снаряженія, прежде всего пробуются на водонепроницаемость давленіемъ воздуха въ 2 фунта. При этой пробѣ слѣдуетъ стараться, чтобы вода не попадала въ запальный стаканъ, для чего онъ погружается въ воду не прежде, какъ въ немъ будетъ накаченъ воздухъ до 2 фунтовъ (давленія на 1 кв. дюйм.).

3) Если при пробѣ запальный стаканъ окажется исправнымъ, то его очищаютъ съ поверхности ветошью и скипидаромъ, внутри обмываютъ 1%-ымъ растворомъ поташа и вытираютъ на сухо чистою ветошью. Неудовлетворительные запальные стаканы сдаютъ тому лицу, которымъ они были принесены; послѣднее же относить ихъ въ минную мастерскую для исправленія.

4) При очисткѣ запальнаго стаканы наблюдаютъ, чтобы нарѣзка, на которую завинчивается запальный стаканъ, была чиста; отъ несоблюденія этого запальный стаканъ не можетъ быть завинченъ до мѣста; равнымъ образомъ слѣдуетъ также очищать отъ пыли и жирныхъ веществъ то мѣсто, въ которомъ запальный стаканъ заливается чатардамовой мастикою, такъ какъ послѣдняя не пристаётъ къ покрытой жиромъ поверхности.

5) Кромѣ упомянутаго въ предъидущемъ параграфѣ, слѣдуетъ также наблюдать, чтобы запальный стаканъ, при замазываніи его чатардамовою мастикою, былъ сухъ и имѣлъ температуру обыкновенную комнатную; соблюденіе этого важно потому, что къ покрытому влагою запальному стакану (когда онъ не сухъ или отпотѣваетъ) мастика также не пристаётъ, какъ и къ стѣнкамъ его, покрытымъ жиромъ.

Отъ несоблюденія §§ 4 и 5 укупорка запальныхъ стакановъ не имѣетъ герметичности.

6) Запальный стаканъ снаряжается такъ: въ него кладется столько запальныхъ шашекъ, чтобы онѣ при встряхиваніи оставались въ немъ безъ движенія; потомъ запальный стаканъ завинчивается и заливается чатардамовою мастикою.

7) При заливкѣ запальныхъ стакановъ слѣдуетъ наблюдать самымъ тщательнымъ образомъ, чтобы въ укупоркѣ не было свищей и скважинъ, чрезъ которыя могъ бы подмокнуть запальный стаканъ.

8) Заливка запальныхъ стакановъ производится такимъ образомъ: запальный стаканъ ставится на втулку запальной пробки; тогда минеръ замазываетъ рѣзбу запальнаго стакана мастикою, растапливая ее на свѣчѣ такимъ же образомъ, какъ это дѣлается при насаживаніи капсулей на заготовки запаловъ. Затѣмъ выровнивъ мастику на запальномъ стаканѣ, послѣдній тщательно очищаютъ съ помощью скипидара и ветоши отъ капель мастики, попавшихъ на его стѣнки.

9) При зарядженіи запальнаго стакана слѣдуетъ обращать вниманіе на отверстіе въ дискѣ его, служащее для пробы стакана воздухомъ; передъ зарядженіемъ слѣдуетъ это отверстіе завинтить, очистить винтъ отъ пыли и непременно осмотрѣть есть ли подъ винтомъ кружокъ кожи.

10) По зарядженіи запальнаго стакана его снова слѣдуетъ опробовать на водонепроницаемость давленіемъ воздуха въ 2 фунта. Это дѣлается съ цѣлью убѣдиться въ герметичности укупорки. При вторичной пробѣ слѣдуетъ строго соблюдать § 2, такъ какъ несоблюденіе его ведетъ въ подмочкѣ запальныхъ шашекъ въ запальномъ стаканѣ, т. е. къ ихъ порчѣ.

11) Заряженные запальные стаканы укладываются въ деревянные ящики такимъ образомъ, чтобы при переноскѣ и паденіи они не имѣли никакого движенія.

12) Вмѣстѣ съ заряженными запальными стаканами офицеръ, находившійся при ихъ зарядженіи, за своею подписью сдаетъ въ складъ также тетрадь для запальныхъ стакановъ, въ которыхъ обозначается:

- 1) № запальнаго стакана (по порядку для каждаго года).
- 2) Его вѣсъ въ граммахъ (пустаго).
- 3) Вѣсъ запальныхъ шашекъ.

4) Процентъ влажности (при снаряженіи всегда 2%).

5) Вѣсъ всего заряженного запального стакана съ уку-
поркою, принимаемая влажность 2%.

6) Вѣсъ заряженного запального стакана съ 3% влажности.

13) Запальные стаканы, вмѣстѣ съ формуляромъ, препро-
вождаются въ складъ для запальныхъ стакановъ, гдѣ и впи-
сываются по порядку номеровъ съ соотвѣтственными число-
выми данными въ шнуровую книгу.

Форма тетради для запальныхъ стакановъ.

Годъ приготвленія.

№ ящика.

Сортъ запальныхъ стакановъ и число ихъ.

Испытанія сухаго пироксилина, служащаго для заряжанія:

Количество щелочей %

Вліяніе тепла при 65° Ц.

№№ стакан- новъ.	Вѣсъ въ грам. пу- стаго стакана.	Вѣсъ за- пальныхъ шашекъ въ граммахъ.	Вѣсъ заря- женнаго за- пального ста- кана съ уку- поркою въ грам. при 2% влажности.	Вѣсъ заря- женнаго за- пального ста- кана съ уку- поркою въ грам. при 3% влажности.	Процен. влажно- сти.	Замѣчанія.

Т А Б Л И Ц А

ДЛЯ ОПРЕДѢЛЕНІЯ СТЕПЕНИ ВЛАЖНОСТИ ПИРОКСИЛІНА
ВЪ ПРОЦЕНТАХЪ.

П р о ц е н т ы

0	1	2	3	4	5	6	7	8	9	10	11	12	13
200	202,0	204,0	206,2	208,4	210,6	212,8	215,1	217,4	219,8	222,2	224,7	227,2	229,9
205	207,0	209,1	211,3	213,6	215,8	218,1	220,4	222,8	225,2	227,7	230,2	232,8	235,6
210	212,1	214,2	216,5	218,8	221,1	223,4	225,8	228,3	230,8	233,3	235,9	238,6	241,4
215	217,1	219,3	221,6	224,0	226,4	228,8	231,2	233,7	236,2	238,8	241,5	244,2	247,1
220	222,2	224,4	226,8	229,2	231,6	234,1	236,0	239,2	241,8	244,4	247,1	249,9	252,9
225	227,2	229,5	231,9	234,4	236,9	239,4	241,0	244,6	247,2	249,9	252,7	255,5	258,6
230	232,3	234,6	237,1	239,7	242,2	244,7	247,3	250,0	252,7	255,5	258,4	261,3	264,4
235	237,3	239,7	242,3	244,9	247,4	250,0	252,7	255,4	258,2	261,0	263,9	266,9	270,1
240	242,4	244,8	247,4	250,1	252,7	255,4	258,1	260,9	263,7	266,6	269,6	272,6	275,8
245	247,4	249,9	252,7	255,6	258,1	260,7	263,5	266,3	269,2	272,2	275,2	278,3	281,1
250	252,5	255,0	257,7	260,5	263,2	266,0	268,9	271,8	274,8	277,8	280,9	284,0	287,8

Эта таблица вычислена по формулѣ: $Z = a + \frac{ax}{100-a}$ Въ этой формулѣ Z означаетъ вѣсъ пироксилина, влажность котораго x процентовъ, вѣсъ того же пироксилина сухаго (влажность $=0\%$) равенъ a . Чтобы опредѣлить по этой таблицѣ процентъ влажности пироксилина, нужно знать: Z —вѣсъ влажнаго пироксилина и a —сухаго пироксилина (въ той же шашкѣ). Зная Z и a , мы непосредственно получаемъ изъ таблицы влажность x пироксилина. Напримеръ, имѣемъ 5 левальных (\square) шашекъ влажнаго пироксилина

Таблица I.



В л а ж н о с т и.

14	15	16	17	18	19	20	21	22	23	24	25	26	%
232,6	335,3	238,0	241,0	244,0	247,0	250,0	253,3	256,4	259,8	263,2	266,7	270,3	
238,4	241,1	243,9	247,0	250,1	253,1	256,2	259,5	262,8	266,3	269,8	272,4	277,0	
224,2	247,0	249,9	253,0	256,2	259,3	262,5	265,8	269,2	272,8	276,4	280,1	233,8	
250,0	252,9	255,8	259,0	262,3	265,5	268,7	272,1	275,6	279,3	282,9	286,7	290,5	
255,9	258,8	261,8	265,1	268,4	271,7	275,0	278,5	282,0	285,8	289,5	293,4	297,3	
261,7	264,7	267,7	271,1	274,5	277,8	281,2	284,8	288,4	291,3	296,1	300,1	304,1	
267,5	270,6	273,7	277,1	280,6	284,0	287,5	291,2	294,9	298,8	302,7	306,9	310,8	
273,3	276,4	279,6	283,1	286,7	290,2	293,7	297,5	301,3	305,3	309,2	313,4	317,6	
279,1	282,3	285,6	289,2	292,8	296,4	300,0	303,8	307,7	311,8	315,8	320,0	324,3	
284,9	288,2	291,5	295,2	298,9	302,5	306,2	310,1	314,1	318,3	322,4	325,7	331,1	
290,7	294,1	297,5	301,2	305,0	308,9	312,5	316,5	320,5	324,8	329,0	333,4	337,9	Вѣсъ влажнаго пироксилина въ граммахъ.

вѣсъ ихъ равенъ 280 граммъ. Вѣсъ же ихъ вполне сухихъ по табл. I равенъ 250 граммъ. Отыскиваемъ въ вертикальномъ столбцѣ число 250, т. е. вѣсъ сухаго пироксилина (влажность $=0$), потомъ приписываемъ въ соответствующемъ этому числу горизонтальномъ столбцѣ число равное полученному вѣсу 280 граммъ, или наиболѣе приближенное къ нему, т. е. 280,9; затѣмъ получимъ прямо процентъ влажности вверху того столбца, гдѣ находится послѣднее число, а именно получимъ 11%.

Т А Б Л И Ц А

ВѢСА ВПОЛНѢ СУХИХЪ ШАШЕКЪ ПИРОКСИЛИНА.

Шашки пирооксилина различныхъ образцовъ.	Средній вѣсъ въ граммахъ.
Призматическая шестиугольная шашка германскаго пирооксилина.	230
Цилиндрическая шашка англійскаго пирооксилина.	250
Пять шашекъ германскаго легальнаго пирооксилина формы 	250
Пять шашекъ германскаго легальнаго пирооксилина  формы	240

Подписалъ: Завѣдующій Минною частью на флотѣ, Контръ-Адмиралъ *Пилкинъ*.

ОГЛАВЛЕНИЕ

Правилъ относящихся до минной лабораторіи и береговыхъ складовъ взрывчатыхъ веществъ для миннаго дѣла въ морскомъ вѣдомствѣ.

I.	Общія замѣчанія о постройкахъ минной лабораторіи	799
II.	Правила о храненіи влажнаго пироксилина	801
III.	Правила о храненіи сухаго пироксилина	808
IV.	Правила о храненіи гремучей ртути въ капсуляхъ или запалахъ	814
V.	Правила химическаго изслѣдованія пироксилина находящагося въ складахъ	816
VI.	Правила о храненіи динамитовъ	817
VII.	О шнуrowыхъ книгахъ, журналахъ и формулярахъ для наблюденій надъ пироксилиномъ и запалами	820
VIII.	О средствахъ къ выполненію правилъ относящихся до храненія и до наблюденія за пироксилиномъ	821
IX.	Правила о приѣмѣ съ заводовъ пироксилина	827
X.	Правила о приѣмѣ гремучихъ капсулей	843
XI.	Правила объ отпускѣ пироксилина и запаловъ на суда флота	845
XII.	Правила о приѣмѣ пироксилина и запаловъ съ судовъ флота	846
XIII.	Правила производства минныхъ работъ въ минной лабораторіи	847
XIV.	Таблица для опредѣленія влажности пироксилина въ процентахъ	859

ЦИРКУЛЯРЪ

ЗАВѢДУЮЩАГО МИННОЮ ЧАСТЬЮ НА ФЛОТЪ.

1 Юня 1880 года № 4.

На основаніи § 6 Отдѣла II Инструкціи о правахъ и обязанностяхъ Завѣдующаго минною частью на флотѣ, объявленной при приказѣ ЕГО ИМПЕРАТОРСКАГО ВЫСОЧЕСТВА Генералъ-Адмирала 29 Февраля № 25.

**Дополненіе къ правиламъ о храненіи и сбращеніи
съ бросательными минами.**

Бросательныя мины для практическихъ ученій должны быть заряжены пескомъ и всѣ упражненія съ ними производить, какъ и при минахъ Уайтхеда, съ однимъ запаломъ. Бросательныя мины полной боевой готовности употреблять только въ дѣйствительномъ бою съ непріателемъ.

Завѣдующій минною частью на флотѣ,
Контръ-Адмиралъ *Пилкинъ*.

ЦИРКУЛЯРЪ

ЗАВѢДУЮЩАГО МИННОЮ ЧАСТІЮ НА ФЛОТѢ.

16 Іюля 1880 года № 5.

На основаніи § 6 отдѣла II инструкціи о правахъ и обязанностяхъ Завѣдующаго минною частью на флотѣ, объявленной при приказѣ ЕГО ИМПЕРАТОРСКАГО ВЫСОЧЕСТВА Генералъ-Адмирала отъ 29 Февраля 1880 года за № 25.

Дополненіе къ правиламъ выдѣлки игольчатыхъ запаловъ съ гремуче-вислою ртутью малаго и большаго сопротивленія.

Взамѣнъ § 2.

Концы проводниковъ обнажаютъ отъ изолировки, съ одного конца каждаго изъ проводниковъ на 2 дюйма, а съ другаго—на 1¹/₄ дюйма; проволоки на обоихъ концахъ каждаго проводника раскручиваютъ и очищаютъ отъ изолировки; послѣ этаго проволоки концевъ обнаженныхъ на 2 дюйма вновь закручиваютъ плоскогубцами. На другихъ концахъ, т. е. обнаженныхъ на 1¹/₄ дюйма, оставляютъ только по двѣ проволоки, а третьи (въ обыкновенныхъ судовыхъ проводникахъ съ изолировкой Гуппера и съ внутреннимъ проводомъ изъ 3-хъ мѣдныхъ проволокъ) отламываютъ.

Оставленные двѣ проволоки тщательно зачищаютъ ножомъ отъ остатковъ изолировки и окисей и обмазываютъ каждую проволоку горячей чатырдамовой мастикой на длину $\frac{1}{2}$ дюйма скручиваютъ ихъ вмѣстѣ и скрученное мѣсто покрываютъ еще разъ мастикой въ уровень съ изолировкой. Когда эта мастика остынетъ, то ею покрываютъ новымъ слоемъ тотъ же конецъ проводника на длинѣ одного дюйма, такъ что въ этомъ мѣстѣ изолировка проводника на одну линію дѣлается толще.

Примѣчаніе къ § 2. а) Такъ какъ горячая чатырдамовая мастика хорошо пристаётъ къ зачищеннымъ проволокамъ, а изолировка Гуппера или совершенно не пристаётъ или весьма плохо, то обмазываніе проводника чатырдамовой мастикой устраняетъ возможность прониканія воды по проводнику.

б) Приставаніе горячей мастики къ изолировкѣ Гуппера уничтожаетъ прониканіе воды въ капсуль черезъ стыки въ тѣхъ мѣстахъ, гдѣ изолировка Гуппера переходитъ въ чатырдамовую мастику.

Взамѣнъ § 6.

Кусокъ дерева съ пропущенными въ него проводниками обдѣлываютъ по величинѣ латунной трубки (которая употребляется вмѣсто пера); эта трубка длиною $1\frac{1}{8}$ дюйма и такой толщины наружнымъ діаметромъ, что входитъ почти безъ зазора въ капсуль (*). Трубка эта лакируется съ внутренней поверхности.

(*) Латунныя трубки предъ ихъ употребленіемъ для запаловъ подвергаются слѣдующимъ операціямъ: 1) разсверливанію, 2) чисткѣ внутренней поверхности и 3) лакировкѣ внутренней поверхности.

1) *Разсверливаніе.* Трубки по доставленіи ихъ съ капсульнаго завода имѣютъ на своихъ концахъ боковыя стѣнки загнутыми внутрь трубки; вслѣдствіе этого послѣдняя будучи одѣта на колодку и размятая, уже не можетъ держаться вѣрно на колодкѣ и вообще колодку невозможно пригнать къ такой трубкѣ, по чему оба конца трубки разсверливаютъ на столько, чтобы она легко входила въ капсуль.

Взамѣнъ § 8.

Приготовленную такимъ образомъ колодку съ мостикомъ вставляютъ на столярномъ клеѣ въ вышеупомянутую латунную трубку, причемъ слѣдуетъ наблюдать, чтобы клей не попалъ на мостикъ или пироксилинъ.

Къ 9.

Шляпку гвоздика въ пробкѣ должно смазывать лакомъ для предупрежденія образованія какихъ либо соединеній желѣза съ солями.

Конструкція запала видна изъ прилагаемаго чертежа, фиг. 9.

Приготовление игольчатаго запала съ гремучекислой ртутью большаго сопротивленія.

Къ § 13.

Запалы большаго сопротивленія имѣютъ свои проводники приготовленными также какъ запалы малаго сопротивленія.

2) *Чистка.* Чистка внутренней поверхности производится (маленькимъ банникомъ съ онахаломъ гусиннаго пера) для того, чтобы лакъ хорошо приставалъ къ стѣнкамъ трубки.

3) *Лакировка.* Лакировка трубокъ производится слѣдующимъ образомъ: Трубки въ количествѣ двухъ-трехъ сотенъ кладутъ въ чашки въ которую наливаютъ спиртовой лакъ; послѣ этого трубки перемѣшиваютъ, вынимаютъ, обтираютъ снаружи на сухо ветошью. а потомъ кладутъ на ровный горизонтальный столъ и оставляютъ сохнуть на нѣсколько часовъ.

Общія замѣчанія.

1) Приложенный чертежъ замѣняетъ чертежъ 9 правилъ выдѣлки игольчатыхъ запаловъ съ грему-че-кислой ртутью.

2) Слово *перо* въ пунктахъ правилъ о пригото-вленіи игольчатыхъ запаловъ малаго сопротивленія слѣдуетъ замѣнить словомъ *латунная трубка*

Завѣдующій миноюю часть на флотѣ,
Контръ-Адмиралъ *Пилкинъ*.

2 раза болше настоящей величины.

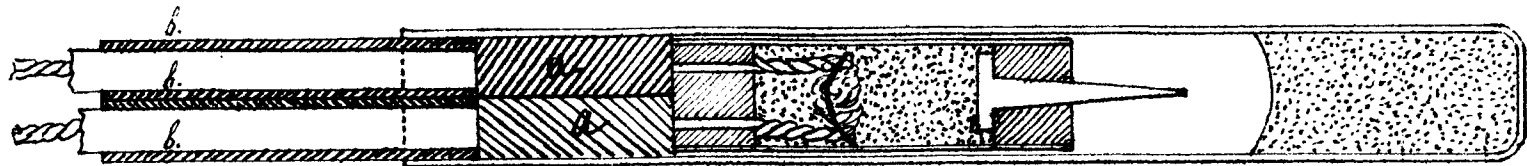

а, а - гатардамовая мастиха на длину $\frac{1}{2}$ дюйма.

в, в, в - той же гатардамовой мастихи по упрочивки на длину $\frac{1}{2}$ дюйма.

ЦИРКУЛЯРЪ

ЗАВѢДУЮЩАГО МИННОЮ ЧАСТЮЮ НА ФЛОТЪ.

20-го Июля 1880 года № 6.

На основаніи § 6 отдѣла II инструкции о правахъ и обязанностяхъ Завѣдующаго минною частью на флотѣ, объявленной при приказѣ ЕГО ИМПЕРАТОРСКАГО ВЫСОЧЕСТВА Генералъ-Адмирала 29 Февраля 1880 года № 25.

Дополненія къ правиламъ о храненіи и объ обращеніи съ минами Уайтхеда, объявленными при приказѣ Управляющаго Морскимъ Министерствомъ 14 Марта 1879 г. № 20. (*)

Взамѣнъ пункта 6.

Хорошо ли кладутся (съ нѣкоторымъ усиленіемъ) горизонтальные рули вверхъ и внизъ. При старыхъ рулевыхъ машинахъ необходимо, чтобы рули, тотчасъ же опять, сами собой, приходили въ горизонтальное положеніе; при новыхъ машинахъ, рули должны становиться постоянно кверху.

Взамѣнъ пункта 7.

Завинчены ли винты, имѣющіеся у нѣкоторыхъ двухвинтовыхъ минъ въ кормовой и въ гидростатической камерахъ для выпуска изъ нихъ воды. Винты эти слѣдуетъ замазывать мастикой.

(*) *Собр. Мор. Узак. 1879 г. Ч. 9, № 103, стр. 701.*

Къ пункту 9.

Испытанія исправнаго дѣйствія предохранительной пистолетной тяги, указанныя въ этомъ пунктѣ слѣдуетъ сдѣлать непременно съ настоящимъ ударникомъ, во время приема минъ изъ мастерской, т. е. при незаряженной минѣ.

Взамѣнъ пункта 11.

Передъ употребленіемъ каждой мины, если будетъ возможно, должно провѣрить ея плавучесть и какъ она плаваеетъ на водѣ. Такъ какъ при приемѣ минъ подобная провѣрка въ мастерской для всѣхъ минъ невозможна, то судовой минный офицеръ, до употребленія мины въ первый разъ, обязанъ убѣдиться въ достаточной ея плавучести, при первомъ удобномъ случаѣ, напримѣръ передъ первой разборкою мины, для чего онъ обязывается опустить ее на воду съ воздухомъ до 60 атмосферъ. Если во время стрѣльбы будетъ замѣченъ дифферентъ на корму, то должно изслѣдовать кормовую часть, ибо дифферентъ этотъ наглядно доказываетъ присутствіе въ этой части воды, попавшей чрезъ клапанъ потопляемости или же черезъ спайку трубокъ.

Къ пункту 13.

Хранить мины на судахъ дозволяется или въ палубахъ или наверху.

Храненіе минъ на верхней палубѣ дозволяется только въ совершенно закрытыхъ ящикахъ, которые должны быть устроены и размѣщены такимъ образомъ, чтобы въ нихъ не могла попасть вода.

Въ палубахъ мины помѣщаются на особыхъ секторахъ у бортовъ, или подвѣшиваются къ бимсамъ.

Разрѣшается хранить мины въ палубахъ совершенно открытыми.

При подобныхъ способахъ храненія, т. е. имѣя сектора подъ резервуаромъ воздуха, нельзя однако допустить, чтобы кормовая часть оставалась совершенно безъ всякой поддержки, поэтому кромѣ секторовъ или строповъ подъ резервуаромъ, необходимо имѣть еще добавочный поддерживающій стропъ или секторъ у стакана для зубчатыхъ колесъ. При выборѣ мѣста для минъ въ палубахъ необходимо, чтобы онѣ *не* были помѣщены въ частяхъ судна, подверженныхъ постояннымъ сотрясеніямъ или ударамъ. Мины не слѣдуетъ помѣщать вблизи отъ выходныхъ траповъ, подъ люками, въ малой высотѣ отъ палубы и т. п. гдѣ мина можетъ подвергаться сырости.

Слѣдуетъ по возможности хранить мины вблизи отъ выбрасывающихъ аппаратовъ.

Если имѣется мѣсто, то всѣ мины должны храниться вполнѣ собранными. Въ случаѣ недостатка мѣста разрѣшается хранить нѣкоторое число минъ въ разобранномъ видѣ, съ футлярами на концахъ и въ закрытыхъ ящикахъ.

Если мину необходимо хранить безъ зарядной каморы, то гидростатическій дискъ всегда долженъ быть закрытъ особой, для этого сдѣланной, крышкою.

Число вполнѣ собранныхъ минъ не должно быть менѣе двухъ для каждаго выбрасывающаго аппарата.

Къ пункту 14.

Кромѣ того, съ того момента какъ начинается накачиваніе въ мину воздуха, необходимо слѣдить, чтобы никто изъ прислуги не брался за гребные винты и не держалъ руки вблизи ихъ.

Къ пункту 20.

Затѣмъ присоединить совершенно готовую зарядную камору, со вставленной предохранительной чекою.

Сообщить части пистолетной тяги у передняго диска гидростатической каморы и осмотрѣть соединеніе частей пистолетной тяги въ машинной каморѣ и у самаго предохранительнаго рычага.

Къ пункту 21.

Кромѣ того поставить задній конецъ пистолетной тяги совершенно впередъ (безопасное положеніе) и выступъ малой зубчатки на хвостовой части въ такое положеніе, чтобы пистолетная тяга оттянулась только послѣ одного оборота малой зубчатки, т. е. выше пистолетной тяги. Это можетъ быть сдѣлано поворачиваніемъ винтовъ въ ручную, пока еще воздухъ не накаченъ, или открываніемъ на незначительную величину воздухо-впускнаго крана. Кранъ держать въ такомъ приподнятомъ положеніи, пока выступъ на зубчаткѣ не станетъ въ должное положеніе.

Къ пункту 22.

Маслянка должна быть наполнена масломъ передъ каждымъ выстрѣломъ.

Къ пункту 23.

Каждая мина имѣетъ свой ударникъ, пригнанный и вывѣренный къ извѣстной одной минѣ, поэтому запрещается употреблять ударникъ не того нумера, какой имѣетъ мина.

Ударники должны быть, въ каждый моментъ, въ

совершенной исправности и готовности, поэтому их слѣдуетъ хранить вполнѣ собранными, съ ввинченными до мѣста иглами, вставленными предохранительными чеками и надѣтыми на нихъ кожаными кругами для укупорки.

Ударники хранятся въ отдѣльныхъ ящикахъ, по четыре въ каждомъ. При храненіи смазывать ударники олеонафтомъ.

Взамѣнъ пункта 24.

Капсюли для минъ Уайтхеда должны быть все одинаковы, т. е. должны помѣщать одинаковый столбъ прессованной гремучей ртути. Для этого они калибруются лично судовымъ миннымъ офицеромъ или не судовымъ офицеромъ, специально для того назначеннымъ по рапорженію Завѣдующаго минною частью. Высота столба гремучей ртути въ капсюляхъ полагается въ $\frac{3}{8}$ дюйма.

Если капсюли не калиброваны судовымъ миннымъ офицеромъ, то при приѣмѣ уже калиброванныхъ капсюлей онъ, тѣмъ не менѣе обязанъ проверить калибровку хотя надъ нѣкоторыми капсюлями.

Взамѣнъ пункта 25.

Иглы должны быть довинчены до мѣста, признакомъ чего служить мѣтка на самой иглѣ, которая должна быть на линіи задняго сръза пистолета.

Длина иглы должна быть такова, чтобы конецъ ея отстоялъ при взведенномъ ударникѣ (предохранительная чека должна быть вставлена), отъ гремучей ртути не менѣе какъ на $\frac{1}{2}$ хода бойка ударника. Ходъ иглы или бойка слѣдующій:

У обыкновенныхъ нормальныхъ минъ (№№ 500) ходъ $\frac{7}{8}$ " — 1 дюйма.

У увеличенныхъ нормальныхъ минъ (№№ 800, 900—1000) ходъ $\frac{1}{2}$ " — $\frac{3}{4}$ дюйма.

Поэтому игла должна отстоять от ртути:

У обыкновенных нормальных минь (№№ 500) на $\frac{1}{2}$ дюйма.

У увеличенных нормальных минь (№№ 800, 900—1000) на $\frac{3}{8}$ дюйма.

Провѣряются иглы слѣдующимъ образомъ:

Навинчиваютъ въ запальной оболочкѣ мѣдную трубку, назначенную для помѣщенія капсюля, но безъ капсюля; вставляютъ провѣрочный приборъ (чертежь 1-й), нажимаютъ головку подвижнаго стержня, до прикосновенія нижняго его конца съ дномъ мѣдной трубки (чертежь 2-й); дѣлаютъ отсчетъ на стержнѣ, на которомъ дѣленія даны въ 16-тыхъ доляхъ дюйма.

Затѣмъ вывинчиваютъ мѣдную трубку для капсюля, вставляютъ на мѣсто взведенный ударникъ съ иглою и провѣрочный приборъ, нажимаютъ до прикосновенія нижняго конца стержня съ концемъ иглы и дѣлаютъ отсчетъ (чертежь 3-й).

Разность отсчетовъ должна быть:

У обыкновенныхъ нормальныхъ минь (№№ 500) $\frac{18}{16}$ дюйм.

У прочихъ нормальныхъ №№ (800, 900, 1000) $\frac{16}{16}$ дюйм.

Подобную провѣрку иглъ дѣлать, не только при приемѣ, но и каждый разъ послѣ чистки ударниковъ.

Взамѣнъ пункта 27.

Калиброванные капсюли помѣщать, каждый капсюль, отдѣльно, въ особо для того сдѣланномъ деревянномъ чехлѣ; 20 такимъ образомъ уложенныхъ капсюлей помѣщать въ отдѣльномъ деревянномъ ящикѣ.

Деревянные ящики съ капсюлями хранить тамъ

же, гдѣ хранятся запальныя пробки, въ разстояніи отъ нихъ не менѣе 3 футъ.

При стрѣльбѣ минами выносить столько капсюлей, сколько необходимо, но не весь ящикъ.

Капсюли вынимать изъ своихъ деревянныхъ чехловъ передъ самымъ помѣщеніемъ ихъ въ зарядныя каморы.

Взамѣнъ пункта 28.

Передъ вставленіемъ ударника слѣдуетъ убѣдиться, достаточно ли туго нажать винтъ, производящій треніе, которое должно быть не менѣе 30 — 40 футъ. Каждый разъ, тотчасъ же послѣ осмотра сальника, окружающаго иглу у основанія ударника, или вообще разборки ударника, минный офицеръ лично обязанъ продѣлать эту провѣрку вновь и для контроля вѣрнаго положенія нажимаго винта имѣть черту на ударникѣ и на нажимномъ винтѣ.

Минный офицеръ никому не долженъ позволять дотрогиваться до ударниковъ. Всѣ провѣрки надъ ними онъ обязывается производить лично; для вставленія ударника въ мину, минеръ принимаетъ ударникъ только изъ рукъ миннаго офицера.

Передъ вставленіемъ ударника смазываютъ воскомъ: нижнюю часть ударника и зазоръ между иглою и стѣнками отверстія основной втулки, для устраненія всякой вѣроятности попаданія воды чрезъ этотъ зазоръ въ капсюль, даже еслибы сальникъ не вполне былъ исправенъ.

Къ пункту 29.

При настоящемъ устройствѣ запальнаго приспособленія, примѣчаніе къ пункту 29 не имѣетъ значенія.

Взамѣнъ пункта 30.

Для сообщенія взрыва заряда мины, помѣщаютъ въ запальный стаканъ мины двѣ пашки сухаго пироксилина (не менѣе 1 фунта, изъ которыхъ одна просверлена вся по оси, а другая — верхняя, только до половины). Запальные пашки должны такъ плотно вставляться въ стаканъ чтобы крышка прижималась къ пироксилину. Диаметръ высверленныхъ въ пашкахъ, отверстій, ни въ какомъ случаѣ не долженъ превышать $\frac{1}{2}$ дюйма.

Сухой пироксилинъ долженъ содержать въ себѣ не болѣе 3% влажности. Края крышки запального стакана тщательно обмазываются мастикою.

Запальные заряды изготовляются миннымъ офицеромъ послѣ приѣма минъ; каждому запальному заряду составляется свой формуляръ.

Запальные заряды минъ Уайтхеда хранятся въ самой зарядной каморѣ, но при такомъ храненіи стакана, подъ крышку его не должно быть положено резиновое кольцо.

Такъ какъ для вставленія капсюля, необходимо вынуть запальный стаканъ, то резиновое кольцо кладется только послѣ вставленія капсюля при окончательномъ вставленіи запального стакана.

Для ухода за запальными стаканами и ихъ зарядами слѣдуетъ въ точности руководствоваться правилами, установленными для судовыхъ минъ вообще.

Для заряжанія зарядныхъ каморъ употреблять пироксилинъ около 10% влажности для увеличенныхъ и малыхъ минъ Уайтхеда; для заряжанія обыкновенныхъ нормальныхъ минъ, въ зарядныя каморы которыхъ приходится класть большой добавочный грузъ, допускается помѣщать пироксилинъ отъ 10%—20% влажности.

Процентъ влажности опредѣляется по *таблицѣ А*, приложенной къ настоящимъ правиламъ.

Средній вѣсъ одной сухой пашки каждого ряда заряда данъ въ *таблицѣ В*; счетъ рядовъ ведется съ нижняго или большаго основанія заряда.

Зная средній вѣсъ сухой пашки извѣстнаго ряда, а также вѣсъ пашки во влажномъ видѣ, легко помощью *таблицы А*, найти % влажности.

Въ *таблицѣ С* показаны средніе вѣса цѣлыхъ сухихъ зарядовъ разныхъ зарядныхъ камеръ. При заряданіи иногда можно пользоваться этою таблицею для опредѣленія процента влажности всего заряда.

Заряданіе и разряданіе зарядныхъ камеръ минъ производится, если возможно, на берегу или на шлюпкѣ, смотря по удобству и во всякомъ случаѣ подъ непосредственнымъ надзоромъ миннаго офицера.

Приступая къ заряданію мины, слѣдуетъ взвѣсить зарядную камеру, съ пистолетомъ, запальною оболочкою, капсьюльной трубкою, т. е. со всеми принадлежностями, какъ ей придется быть въ водѣ. Отдѣльно взвѣшивается запальный стаканъ.

Зарядную камеру должно промывать, внутри, прѣсною водою съ 1% поташа или соды въ растворѣ, для нейтрализаціи свободной кислоты, которая могла случайно попасть внутрь мины. Въ отсутствіи кислоты убѣждаются пробой лакмусовою бумагою.

При заряданіи мины должно обращать особое вниманіе на тщательную укладку влажнаго пироксилина. Для зарядныхъ камеръ минъ имѣются особенные заряды, сдѣланные по заряднымъ чехламъ, имѣвшимся прежде въ минахъ, посемену при укладкѣ заряда непосредственно въ камеры, необходимо тщательно заполнять остающіяся пустоты обыкно-

веннымъ пироксилиномъ, служащимъ для заряжанія обыкновенныхъ минъ.

Зарядъ укладывается въ каморѣ первоначально до верхняго конца средней трубки, служащей для навинчиванія запальной оболочки; при этой укладкѣ, послѣ cadaго ряда, слѣдуетъ убѣдиться въ правильности положенія основной средней трубки, навинчиваніемъ запальной оболочки и накладываніемъ на мѣсто крышки зарядной каморы. Когда камора заряжена до конца трубки, навинчиваютъ окончательно запальную оболочку и продолжаютъ заряжаніе съ тѣми же предосторожностями, наблюдая особенно за тѣмъ, чтобы шашки влажнаго пироксилина плотно прилегали къ стѣнкамъ запальной оболочки. Для этого выгоднѣе помѣстить добавочныя, не лекальныя шашки, въ серединѣ каморы, а около запальнаго стакана имѣть лекальныя, плотно облегающія стаканъ. Когда камора окончательно заряжена, накладываютъ на задній фланецъ резиновое кольцо, крышку, желѣзное кольцо и производятъ укупорку каморы, навинчиваніемъ и нажатіемъ гаекъ.

Для опредѣленія вѣса добавочнаго груза, берутъ сумму вѣсовъ: заряженной зарядной каморы съ пистолетомъ и заряженнаго запальнаго стакана—вычитаютъ ее изъ полнаго вѣса зарядной каморы, бывшаго при вывѣркѣ мины и даннаго въ формулярѣ; разность даетъ вѣсъ добавочнаго груза.

Добавочный грузъ помѣщаютъ въ самой зарядной каморѣ, въ нижней ея части, непосредственно сзади кольца, на которое накладывается задняя крышка.

Зарядныя каморы, съ которыми мины были пристрѣлены, должны быть заряжены влажнымъ пироксилиномъ и храниться въ минномъ погребѣ на своихъ мѣстахъ, вполне укупоренными.

Зарядныя каморы, служащія для практики, за-

ряжаются пескомъ съ опилками, причемъ смѣсь должна быть по возможности однородная. Онѣ пригоняются, по одной каморѣ, къ *своимъ* минамъ и служатъ для практической стрѣльбы.

Зарядныя каморы, наполненные пескомъ, должны быть присоединены къ соответствующимъ минамъ и только при недостаткѣ помѣщенія допускается хранить эти зарядныя каморы, отдѣльно, въ другомъ мѣстѣ.

Въ минномъ погребѣ зарядныя каморы должны быть всегда смазаны снаружи олеонафтомъ.

Начальное отверстіе трубки, черезъ которую проходитъ игла, должна быть закрыта хорошею пробкою.

Для изготовленія зарядной каморы къ дѣйствию поступаютъ слѣдующимъ образомъ:

а) вынимаютъ запальный стаканъ, постоянно хранящійся въ запальной оболочкѣ и отвинчиваютъ капсульную трубку,

в) достаютъ капсуль, помѣщаютъ его въ капсульную трубку, навинчиваютъ гайку, удерживающую его на мѣстѣ и ввинчиваютъ капсульную трубку въ гнездо запальной оболочки. Провѣряютъ приборомъ правильное центральное положеніе капсульной трубки;

с) ставятъ зарядную камору на большое основаніе и вставляютъ ударникъ; предохранительная чека все время должна находиться въ ударникѣ.

д) Когда капсуль и ударникъ на мѣстѣ, только тогда вставляютъ запальный стаканъ, совершая это дѣйствіе со вниманіемъ, слегка повертывая стаканъ. Подъ стаканъ, при окончательной его укупоркѣ, должно быть положено резиновое кольцо.

Сверхъ стакана навинчиваютъ мѣдное кольцо.

Къ пункту 31.

При храненіи на судахъ зарядныхъ каморъ, заряженныхъ пироксилиномъ, слѣдуетъ руководствоваться правилами употребленія на судахъ флота пироксилина §§ 11, 12, 13, 14, 15, 17.

Къ пункту 33.

Хвостовая пружина взводится:

а) въ подводномъ аппаратѣ — когда мина уложена, передъ закрываніемъ крышки.

в) При стрѣльбѣ изъ откидныхъ рамъ—передъ самымъ откидываніемъ рамы.

с) При стрѣльбѣ изъ рѣшетокъ, надводныхъ аппаратовъ и аппаратовъ на миноносцахъ—передъ окончательнымъ вдвиганіемъ мины въ аппаратъ, когда внѣ трубы осталась только одна хвостовая часть.

При вдвиганіи мины въ аппараты необходимо совершать самое вдвиганіе весьма осторожно, — особенно вниманіе требуется, когда къ заднему сръзу аппарата подходит машинный крюкъ (кранъ воздухопроводной трубы), выходящій внаружу мины. Малѣйшее задѣваніе этого крана за задній сръзъ аппарата не должно быть допускаемо.

Къ пункту 34.

Предохранительная чека вынимается:

а) При стрѣльбѣ изъ рѣшетокъ—когда мина совершенно на мѣстѣ, передъ самымъ опусканіемъ рѣшетки.

в) При стрѣльбѣ изъ подводнаго аппарата—когда

мина совершенно на мѣстѣ въ приѣмномъ ящикѣ—передъ накладываніемъ полуцилиндрической крышки.

с) При стрѣльбѣ изъ надводной рамы—передъ самымъ откидываніемъ рамы.

d) При стрѣльбѣ изъ надводнаго аппарата (орудіе)—при началѣ вкладыванія мины въ орудіе, только въ томъ случаѣ, когда заряданіе орудія совершается, имѣя послѣднюю на переднемъ штырѣ, т. е. конецъ дула за бортомъ. Если же для заряданія орудія, она снимается со штыра и ставится вдоль судна, то, при заряданіи, предохранительная чека не вынимается. Мина остается въ орудіи, со вставленной предохранительною чекою, до тѣхъ поръ, пока конецъ дула не будетъ подвинуть къ своему порту. Въ этомъ случаѣ предохранительная чека вынимается, какъ только дуло начинаетъ выходить за бортъ судна.

При переводѣ миннаго орудія съ одного борта на другой, со вложенной миною, всегда должна быть вставлена предохранительная чека.

e) При стрѣльбѣ изъ аппаратовъ, установленныхъ на миноносцахъ—при началѣ вдвиганія мины въ трубу.

Къ примѣчанію б.

При этомъ однако необходимо, чтобы мина, бывшая на водѣ или въ употребленіи, по окончаніи каждаго ученія, была продута, т. е. необходимо удалить всю воду ихъ внутреннихъ частей машинъ сжатымъ воздухомъ.

При чисткѣ минъ не бывшихъ въ употребленіи, разбирать гидростатическія каморы запрещается.

При разборкѣ минъ послѣ стрѣльбы должны

быть *осмотрены* гидростатическія каморы, для чего достаточно снять заднюю крышку каморы.

Каждая разборка должна быть произведена при постоянномъ присутствіи и подъ наблюдениемъ старшаго механика по минамъ Уайтхеда или за отсутствиемъ его, миннаго офицера.

Взамѣнъ примѣчанія ж.

Вещи отпускаемыя, какъ для сборки мины и ея вывѣрки, такъ и въ запасъ должны всѣ храниться въ минной каютѣ и только, при недостаткѣ помѣщенія, допускается хранить въ другомъ мѣстѣ нѣкоторыя принадлежности, какъ то: провѣрочный столъ, деревянные козлы и тому подобное.

Всѣ инструменты для минъ должны находиться въ одномъ особомъ ящикѣ. Въ этомъ же ящикѣ должны находиться на готовѣ, вырѣзанные кожаные круги, для соединенія воздухопроводныхъ трубъ.

Запасные винты и пружины, кромѣ регуляторныхъ и гидростатическихъ, хранить въ особомъ ящикѣ.

Всѣ резиновыя кольца хранить вмѣстѣ съ прочими резиновыми вещами по минной части.

Общія правила для приѣма минъ изъ мастерской самодвижущихся минъ.

Приѣмъ минъ совершается миннымъ офицеромъ вмѣстѣ съ судовымъ миннымъ механикомъ.

При приѣмѣ минъ непременно должна быть произведена провѣрка ихъ качаніями, а также сдѣланы

испытанія съ пистолетной тягою, указанныя въ пунктѣ 9 общихъ правилъ.

Необходимо провѣрить показанія индекса гидростатическаго аппарата, и удостовѣриться стопорится ли машина при 0.

Минный офицеръ лично долженъ провѣрить длины иглъ пистолетовъ, особымъ провѣрочнымъ приборомъ, удостовѣрившись предварительно въ исправности и вѣрности самого прибора. Только убѣдившись въ надлежащей длинѣ иглъ, онъ принимаетъ мины.

При приемѣ минъ должны быть получены для каждой мины формуляръ ея и журналъ для записыванія опытовъ (*).

Минный офицеръ долженъ провѣрить всѣ капсюльныя трубки. Трубки эти должны быть сдѣланы такимъ образомъ, чтобы капсюли входили безъ значительнаго зазора, безъ особаго тренія, — и когда верхняя внутренняя гайка навинчена, то капсюли не должны имѣть движенія въ трубкахъ.

Одинаково онъ обязанъ провѣрить запальные стаканы, вставляя ихъ въ запальныя оболочки, при навинченныхъ капсюльныхъ трубкахъ. Вставленіе это должно совершаться безъ особаго тренія и не подвергая гнутію самую запальную трубку.

Минный офицеръ лично перевозитъ мины на корабль.

При приемѣ минъ на суда, идущія за границу, минному офицеру и старшему механику по минамъ Уайтхеда предостовляется право произвести подробныя испытанія, какъ относительно плавучести ея въ прѣсной водѣ, такъ и водонепроницаемости отдѣльныхъ каморъ, и по отношенію къ прочности

(*) Въ журналъ записываются послѣдовательно всѣ опыты съ минами какими бы №№ минъ не стрѣляли. Относительно формулровъ слѣдуетъ руководствоваться § 35 общихъ правилъ для минъ Уайтхеда.

воздушнаго резервуара. Резервуаръ считается хорошимъ, если онъ, заряженный до 70 атмосферъ, не потерялъ болѣе 12 атмосферъ въ сутки. Подробныя испытанія могутъ быть произведены надъ одной миной, изъ числа всѣхъ принимаемыхъ по личному выбору миннаго офицера.

О результатахъ всѣхъ такихъ полныхъ испытаній при приѣмѣ минъ, минный офицеръ обязывается доносить Завѣдующему минною частью на флотѣ.

Завѣдующій Минной частью на флотѣ,

Контръ-Адмиралъ *Пилкинъ*.

Таблица А.

ДЛЯ ОПРЕДЕЛЕНИЯ СТЕПЕНИ ВЛАЖНОСТИ ПИРОКСИЛИНА ВЪ %.

ВѢСЪ СЛОВОЙ СУХОЙ МАШИ.	Проценты влажности.										
	10%	11%	12%	13%	14%	15%	16%	17%	18%	19%	20%
315	350	353.9	358.0	362.1	366.3	370.6	375.0	379.5	384.1	388.9	393.5
310	344.4	348.3	352.3	356.3	360.5	364.7	369.0	373.5	378.0	382.7	387.5
305	338.9	342.7	346.6	350.6	354.6	358.8	363.1	367.5	372.0	376.5	381.2
300	333.3	337.1	340.9	344.8	348.8	353.0	357.1	361.4	365.9	370.4	375.0
295	327.7	331.4	335.2	339.1	343.0	347.1	351.2	355.4	359.7	364.2	368.7
290	322.2	325.8	329.5	333.3	337.2	341.2	345.0	349.4	353.6	358.0	362.5
285	316.6	320.2	323.8	327.6	331.4	335.3	339.1	343.4	347.4	351.8	356.3
280	311.1	314.6	318.2	321.9	325.6	329.4	333.3	337.3	341.4	345.7	350.0
275	305.5	309.0	312.5	316.1	319.8	323.5	327.4	331.3	335.2	339.5	343.8
270	300.0	303.4	306.8	310.4	314.0	317.6	321.4	325.3	329.0	333.3	337.5
265	294.5	297.8	301.1	304.7	308.2	311.8	315.5	319.3	323.0	327.1	331.3
260	289.0	292.1	295.5	298.9	302.3	305.9	309.5	313.2	317.1	321.0	325.0
255	283.4	286.5	289.7	293.1	296.5	300.0	303.5	307.2	311.1	314.8	318.8
250	277.8	280.9	284.0	287.3	290.7	294.1	297.5	301.2	305.0	308.6	312.5
245	272.2	275.2	278.3	284.1	284.9	288.2	291.5	295.2	298.9	302.5	306.2
240	266.6	269.6	272.6	275.8	279.1	282.3	285.6	289.2	292.8	296.4	300.0
235	261.0	263.9	266.9	270.1	273.3	276.4	279.6	283.1	286.7	290.2	293.7
230	255.5	258.4	261.3	264.4	267.5	270.6	273.6	277.1	280.6	284.0	287.5
225	249.9	252.7	255.5	258.6	261.7	264.7	267.7	271.1	274.5	277.8	281.2
220	244.4	247.1	249.9	252.9	255.9	258.8	261.8	266.1	268.4	271.7	275.0
215	238.8	241.5	244.2	247.1	250.0	252.9	255.8	259.0	262.3	265.5	268.7
210	233.3	235.9	238.6	241.4	244.2	247.0	249.9	253.0	256.2	259.3	262.5
205	227.7	230.2	232.8	235.6	238.4	241.1	243.9	247.0	250.1	253.1	256.2
200	222.2	224.7	227.2	229.9	232.6	235.3	238.0	241.0	244.0	247.0	250.0

Проценты влажности.

Весь одной сухой шпигл.	Проценты влажности.										
	10%	11%	12%	13%	14%	15%	16%	17%	18%	19%	20%
195	216.7	219.1	221.6	224.2	226.8	229.4	232.1	235.0	237.8	240.8	243.8
190	211.1	213.5	216.0	218.4	220.9	223.5	226.2	228.9	231.7	234.6	237.5
185	205.6	207.9	210.3	212.7	215.1	217.6	220.3	222.9	225.6	228.4	231.3
180	200.0	202.2	204.5	206.9	209.3	211.7	214.3	216.9	219.5	222.2	225.0
175	194.5	196.6	198.9	201.2	203.5	205.7	208.0	210.7	213.1	216.0	218.8
170	188.9	191.1	193.2	195.4	197.7	199.7	201.7	204.5	207.3	209.9	212.5
165	183.3	185.5	187.5	189.7	191.9	194.0	196.1	198.7	201.2	203.7	206.2
160	177.8	179.8	181.8	183.9	186.0	188.2	190.5	192.8	195.1	197.5	200.0
155	172.2	174.2	176.2	178.2	180.3	182.4	184.6	186.8	189.0	191.3	193.7
150	166.7	168.6	170.5	172.4	174.4	176.5	178.6	180.7	182.9	185.2	187.5
145	161.1	162.9	164.8	166.7	168.6	170.6	172.5	174.7	176.8	179.0	181.3
140	155.6	157.3	159.1	160.9	162.8	164.6	166.7	168.7	170.7	172.9	175.0
135	150.0	151.7	153.4	155.2	157.0	158.8	160.7	162.7	164.5	166.7	168.8
130	144.5	146.1	147.8	149.5	151.2	152.9	154.8	156.6	158.6	160.5	162.5
125	138.9	140.5	142.0	143.7	145.4	147.6	148.8	150.6	152.5	154.1	156.3
120	133.3	134.8	136.6	137.9	139.6	141.2	142.8	144.6	146.4	148.2	150.0
115	127.8	129.2	130.7	132.2	133.8	135.3	136.9	138.6	140.3	142.0	143.8
110	122.2	123.6	124.9	126.5	127.9	129	130.9	132.6	134.2	135.9	137.5
105	116.7	117.9	119.3	120.7	122.1	123.5	124.9	126.5	128.1	129.7	131.2
100	111.1	112.4	113.6	114.9	116.3	117.7	119.0	120.5	122.0	123.5	125.0

Таблица В.

СРЕДНИХЪ ВѢСОВЪ ОДНОЙ СУХОЙ ШАШКИ РАЗНЫХЪ РЯДОВЪ РАЗЛИЧНЫХЪ ЗАРЯДОВЪ ДЛЯ МИНЪ УАЙТХЕДА.

Зарядъ увеличенной нормальной мины.			Зарядъ обыкновенной нормальной мины.			Зарядъ малой мины.		
Ряды.	Число шашекъ въ ряду.	Средний вѣсъ одной сухой шашки.	Ряды.	Число шашекъ въ ряду.	Средний вѣсъ одной сухой шашки.	Ряды.	Число шашекъ въ ряду.	Средний вѣсъ одной сухой шашки.
1	10	307 гр.	1	10	220 гр.	1	10	293
2	10	304 —	2	10	222 —	2	10	290
3	10	309 —	3	10	212 —	3	10	289
4	10	310 —	4	9	223 —	4	10	240
5	10	311 —	5	8	197 —	5	9	120
6	10	309 —	6	8	193 —	6	9	154
7	10	293 —	7	7	203 —	7	7	175
8	9	198 —	8	6	212 —	8	6	137
9	9	157 —	9	5	213 —	9	5	173
10	8	107 —	10	5	225 —	10	5	103
11	7	132 —	11	5	207 —	11	4	235
12	6	181 —	12	4	216 —	12	2	188
13	5	121 —	13	4	167 —			
14	5	153 —	14	3	187 —			
15	5	123 —	15	2	204 —			
16	4	128 —	16	2	158 —			
17	4	120 —	17	1	243 —			
18	3	179 —	18	1	170 —			
19	2	156 —						
		Сумма средних вѣсовъ 18 сухихъ шашекъ 3329 гр.			Сумма вѣсовъ 9 сред. сух. шашекъ 2056 гр.			Сумма вѣсовъ 9 сред. сух. шашекъ 1793 гр.

Таблица С.

ВѢСЪ ЦѢЛЫХЪ СУХИХЪ ЗАРЯДОВЪ РАЗЛИЧНЫХЪ МИНЪ.

Зарядъ (сухой) увеличенной нормальной мины.	Зарядъ (сухой) обыкновенной нормальной мины.	Зарядъ (сухой) малой мины.
34.656 гр. 83,5 фунт.	22.889 гр. 36 фунт.	20.152 гр. 49 фунт.

Завѣдующій миною частью на флотѣ,

Контръ-Адмиралъ *Пилкинъ*.

*Прибора для измѣренія длины ислы
пистолетовъ минь Уайтхеда.*

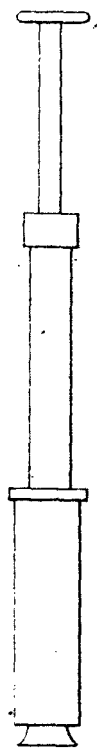
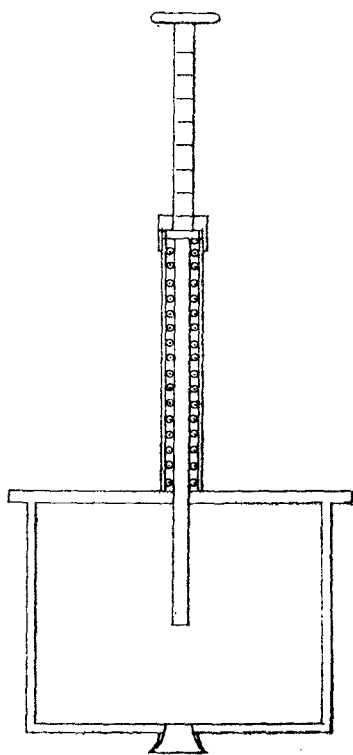

ЧЕРТЕЖЪ 9.01

Зажальной оболочки со вставленным измерительным приборомъ.

А) Приборомъ измеряется расстояние до задняго конца зажной трубки.

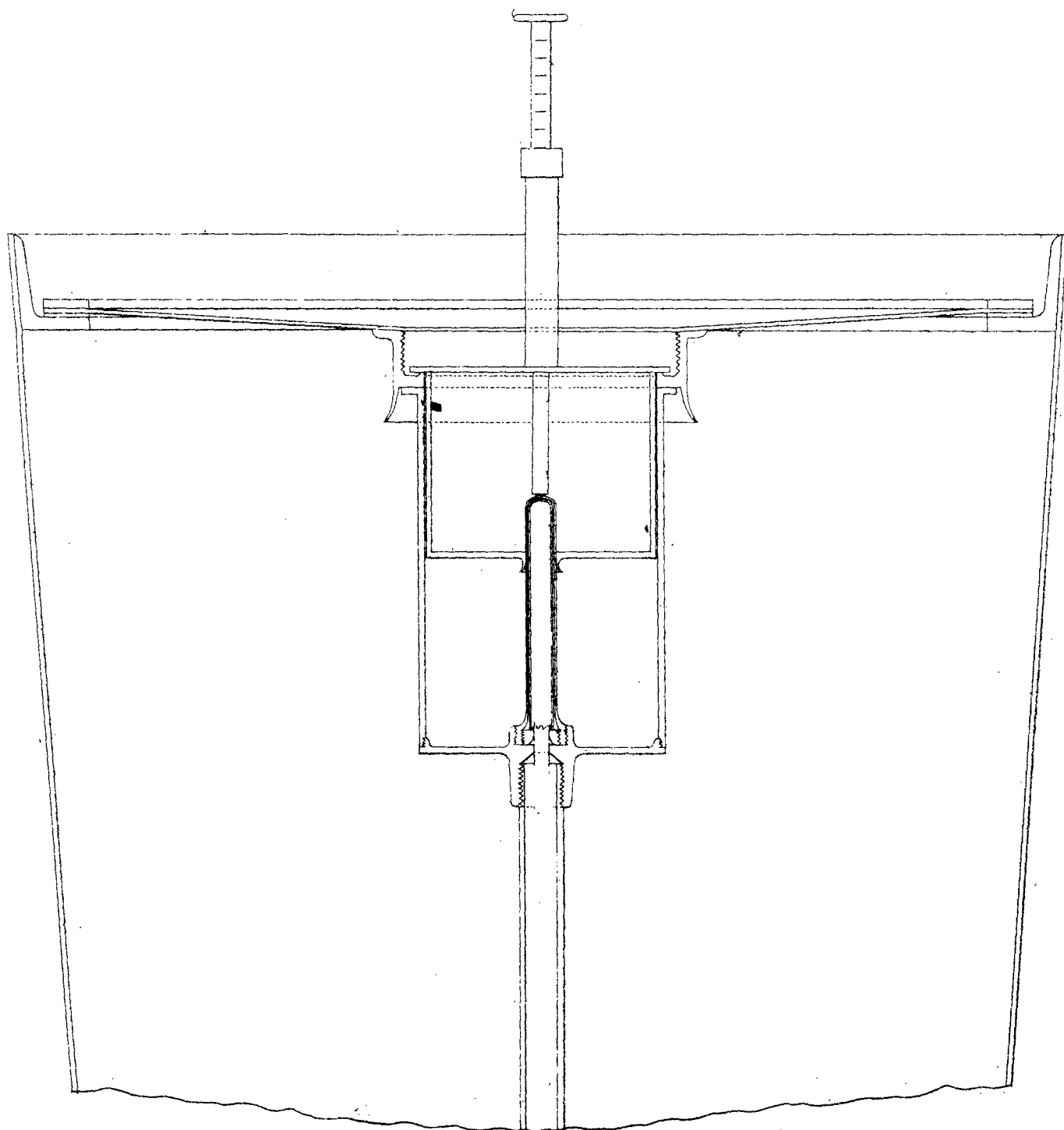

*В.) Приборомъ измѣряется расстояние до конца иглы.
(Запальная трубка вывинчена.)*

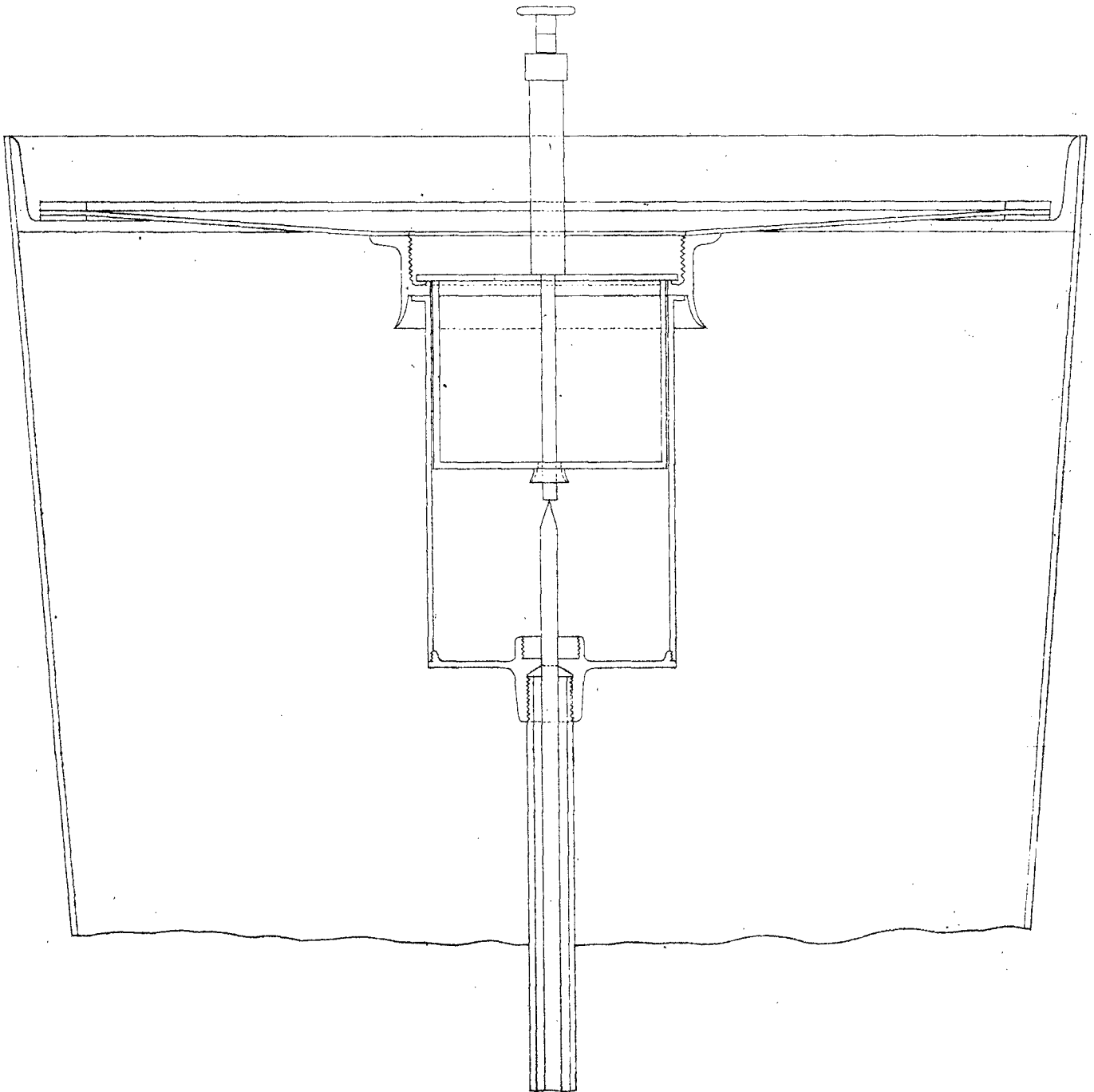

ЦИРКУЛЯРЪ (*)

ЗАВѢДУЮЩАГО МИННОЮ ЧАСТЬЮ НА ФЛОТЪ.

27 Августа 1880 года, № 8.

На основаніи § 6 отдѣла II Инструкціи о правахъ и обязанностяхъ Завѣдующаго миною частью на флотѣ, объявленной при приказѣ ЕГО ИМПЕРАТОРСКАГО ВЫСОЧЕСТВА Генералъ-Адмирала отъ 29 Февраля 1880 года за № 25.

Инструкція объ электрическомъ освѣщеніи на судахъ и шлюпкахъ.

1) О боевомъ электрическомъ освѣщеніи на судахъ и шлюпкахъ.

Электро-освѣтительный аппаратъ состоитъ изъ слѣдующихъ главныхъ предметовъ:

- а) Пароваго двигателя.
- б) Одной или двухъ динамо-электрическихъ машинъ.
- в) Электрическихъ лампъ (регуляторовъ свѣта).
- д) Фонарей съ френелевскими стеклами или съ параболическими рефлекторами (на шлюпкахъ).
- е) Проводниковъ.

(*) Въмѣнъ всѣхъ предыдущихъ правилъ объ электрическомъ судовомъ освѣщеніи.

- г) Автоматическаго регулятора тока.
- г) Комутаторовъ переводнаго или для соединенія двухъ машинъ параллельно.
- h) Угольныхъ палочекъ, покрытыхъ мѣдью.
- і) Ящика съ запасными частями и инструментами къ машинѣ и къ электрическимъ лампамъ.

Ниже приложены подробныя вѣдомости предметовъ и матеріаловъ, отпускаемыхъ на суда и шлюпки по боевому электрическому освѣщенію.

Паровые двигатели, передаточные механизмы и ремни.

Для движенія динамо-электрическихъ машинъ пользовались существующими на судахъ паровыми вспомогательными механизмами (вентиляторная машина, донка и т. д.), сообщая ихъ съ послѣдними передаточнымъ ремнемъ. Практика показала, что несравненно удобнѣе и лучше имѣть отдѣльную паровую машину. Для этой цѣли очень удобна и компактна коловратная машина системы Графъ и Шнейдеръ, уже дѣйствующая на многихъ судахъ. Машина эта, дѣлая большое число оборотовъ, позволяетъ соединять непосредственно ея валъ съ валомъ динамо-электрической машины, вслѣдствіе чего устраниются ремни, которые часто ослабѣваютъ и служатъ причиною неудовлетворительности освѣщенія. До сего времени для шлюпочныхъ динамо-электрическихъ машинъ употреблялись трехцилиндровыя машины Бредерхуда, — вмѣсто которыхъ будутъ теперь тоже употребляться коловратныя машины.

Какой бы системы ни была паровая машина при устройствѣ ее и обращеніи съ нею должны быть соблюдены слѣдующія условія:

1) Шкивы, царовой и динамо-электрических машинъ, на которые надѣвается ремень, должны быть внѣ подшипниковъ и рамъ, такъ чтобы ремень можно было всегда снять или надѣть вновь, не расшивая его.

2) Передаточный ремень, которымъ приводится въ движеніе динамо-электрическая машина, долженъ быть туго, иначе невозможно получить постоянный свѣтъ.

3) Ремни употребляются непременно двойные. Ремню слѣдуетъ давать ширину равную ширинѣ шкива динамо-электрической машины. Узкіе ординарные ремни много тянутся и скоро приходятъ въ негодность.

4) Въ шлюпочныхъ динамо-электрическихъ машинахъ, для натягиванія ремня, если онъ вытянется во время дѣйствія, устроенъ особый надавливающій роульсъ. Тоже самое слѣдуетъ устраивать и при судовыхъ машинахъ, если онѣ стоятъ на неподвижныхъ платформахъ.

5) Ремень слѣдуетъ имѣть всегда снятымъ и аккуратно сложеннымъ, когда машина не дѣйствуетъ. Ремень вредно обливаетъ водою или держать въ горячемъ мѣстѣ.

6) Не слѣдуетъ давать полного хода паровой машинѣ, пока въ цѣпь динамо-электрической машины не введена лампа или автоматическій регуляторъ тока.

7) Паровыя машины должны быть снабжены паровыми регуляторами.

8) Краны, пропускающіе паръ изъ пароваго котла въ машину, должны открываться постепенно и медленно.

9) При пусканіи въ ходъ машины слѣдуетъ медленно открывать кранъ и ставить его на предварительно опредѣленную мѣтку, соотвѣтствующую

положенію крана, при томъ числѣ оборотовъ, которое должна дѣлать динамо-электрическая машина.

10) Для полученія ровнаго, постояннаго свѣта, необходимо равномерное вращеніе динамо-электрической машины, а потому и паровая машина должна двигаться равномерно, для чего слѣдуетъ держать ровный паръ.

11) Паровыя машины слѣдуетъ ежедневно поворачивать вручную.

12) Для прокладки во фланцахъ машинъ Бродерхуда употребляется листовая резина.

13) Паровыя машины передъ пусканіемъ въ ходъ должны быть тщательно осмотрѣны, потому что останавливаніе машины во время дѣйствія влечетъ погасаніе электрической лампы.

Уходъ за коловратными машинами изложенъ въ циркулярѣ Завѣдующаго минною частью на флотѣ отъ 1-го Іюня 1880 года № 3.

Коловрат-
ныя машины.

Динамо-электрическія машины.

Установка. На судахъ флота приняты большія, среднія и малыя динамо-электрическія машины Сименса въ 14000, 6000 и въ 1500 свѣчей.

Малыя машины устанавливаются на плюпкахъ. Среднія машины устанавливаются по двѣ, что даетъ возможность получить двѣ отдѣльныя свѣтящіяся точки въ 6000 свѣчей или одну точку въ 14000 свѣчей, если машины соединить параллельно.

При выборѣ мѣста для установки динамо-электрическихъ машинъ и при дѣйствіи ихъ слѣдуетъ руководиться слѣдующими правилами:

1) Динамо-электрическія машины устанавливать въ пространствѣ, защищенномъ броней или въ подводной части корабля.

2) Динамо-электрическія машины слѣдуетъ отдѣлять отъ палубы переборкою, чтобы при мытьѣ палубы, бѣлья и т. п., на нихъ не могла попадать вода, мыло, песокъ и грязь.

3) Нельзя ставить машинъ надъ котлами, въ кочегарныхъ и вообще въ такихъ мѣстахъ, въ которыхъ воздухъ подвергается сильному нагрѣванію (болѣе 30° R).

4) Динамо-электрическія машины устанавливаются на общемъ чугунномъ фундаментѣ вмѣстѣ съ коловратною машиною и валы ихъ соединяются муфтою.

5) Когда динамо-электрическая машина вращается судовымъ приводомъ при помощи ремня, то ее слѣдуетъ устанавливать на деревянной движущейся платформѣ. При такой установкѣ вытягиваніе ремня легко достигается не останавливая машины. Подъ наружные концы электромагнитовъ необходимо подводить деревянные упорки.

6) На шлюпкахъ машины устанавливаются въ кормовой части на деревянныхъ платформахъ отъ 4 до 5 дюймовъ толщиною.

7) На шлюпкахъ отработанный паръ слѣдуетъ выводить въ дымовую трубу, при чемъ усиливается тяга и окружающее пространство не застилается паромъ.

8) Концы щетокъ должны быть тщательно выровнены и вычищены бензиномъ; самыя щетки — туго зажаты въ ихъ зажимахъ.

9) Соединеніе щетокъ съ полюсами и катушками электромагнитовъ и катушекъ между собою должны быть надежны, т. е. проводники въ мѣстахъ соединенія должны быть очищены отъ грязи и окисловъ и туго зажаты. Надежное соединеніе проводниковъ очень важно: часто немного болѣе слабое

Приготовленіе динамо-электрическихъ машинъ въ дѣйствиіи и уходъ во время дѣйствія.

зажатіе одного проводника или грязь ослабляют токъ машины на столько, что она не даетъ свѣта.

10) Передъ дѣйствіемъ динамо-электрической машины, маслянки наполняются чистымъ деревяннымъ масломъ и вставляются на мѣсто.

11) Концы щетокъ въ большихъ машинахъ Сименса (съ широкими пластинами собирателя) съ каждой стороны устанавливаются такъ, чтобы конецъ одной щетки лежалъ на срѣзѣ пластины, а конецъ другой—на ея срединѣ. Такимъ расположеніемъ щетокъ достигается непрерывность тока.

12) Положеніе щетокъ относительно собирателя опредѣляется мѣтками на кругѣ, по которому двигаются зажимы щетокъ.

13) При увеличенномъ ходѣ машины слѣдуетъ передвигать зажимы щетокъ въ сторону вращенія машины, при уменьшенномъ ходѣ—обратно.

Примѣчаніе. Наилучшее положеніе щетокъ опредѣляется наименьшимъ полученіемъ искръ. Полное уничтоженіе искръ невозможно: искры эти получаются не отъ того тока, который идетъ въ лампу и который все время замкнуть, а оттого что щетки, переходя съ одной пластины на другую, то замыкаютъ, то размыкаютъ токъ одной обмотки, концы которой соединены съ пластинами, находящимися подъ щеткой.

14) Щетки слѣдуетъ нажимать на пластины собирателя не туго, но и не слабо. Въ первомъ случаѣ бороздится собиратель и быстро стираются щетки, во второмъ — ослабляется сила тока.

15) Въ большихъ машинахъ Сименса, съ широкими пластинами собирателя и твердыми щетками, для уменьшенія тренія можно пластины слегка смазывать масломъ. Въ среднихъ и малыхъ машинахъ Сименса и вообще во всѣхъ машинахъ съ Грам-

мовскими собирателями (съ большимъ числомъ пластинъ) смазываніе собирателя крайне вредно. Такіе собиратели элѣдуетъ время отъ времени очищать бензиномъ отъ случайно попадающаго масла.

16) Число оборотовъ машины опредѣляется степенью ея нагрѣваемости, что также зависитъ отъ наружнаго сопротивленія. При длинѣ цѣпи около 300 футъ (т. е. при разстояніи фонаря отъ машины въ 150 футъ) число оборотовъ большой машины Сименса отъ 450—520 въ минуту. Для средней машины отъ 650—720 и для малой отъ 900—1100.

Примѣчаніе. Число оборотовъ опредѣляется при горѣніи лампы (при разведенныхъ угляхъ). При сомгнутыхъ угляхъ всегда получается меньшее число оборотовъ при тѣхъ же условіяхъ, оттого, что въ этомъ случаѣ сопротивленіе цѣпи уменьшается, токъ усиливается и для вращенія машины потребна большая сила.

17) Измѣрять обороты слѣдуетъ черезъ четверть часа и во всѣхъ тѣхъ случаяхъ, когда почему либо сомнѣваются въ числѣ оборотовъ машины.

Примѣчаніе. Повѣрка числа оборотовъ служитъ главнымъ образомъ для удостовѣренія въ тугости ремня. Когда динамо-электрическая машина соединена непосредственно съ валомъ паровой машины — достаточно вначалѣ измѣрить число оборотовъ и измѣрять только тогда, когда измѣняется давленіе пара въ котлѣ.

Угли.

1) На судахъ флота приняты искусственные угли, покрытые мѣдью.

Для большихъ машинъ въ 15 и 18 м. м. діаметр.
 — среднихъ . . . въ 12 м. м. діаметромъ
 — малыхъ. . . . въ 8 и 9 м. м. діаметромъ.

2) Хорошіе коксовые угли даютъ ровный свѣтъ, но при горѣніи колятся, что можетъ повлечь къ порчѣ френелевскаго стекла (*).

3) Концы углей обтачиваются напилкомъ приблизительно по той формѣ, которую они принимаютъ при горѣніи.

4) Угли слѣдуетъ хранить въ тепломъ, сухомъ мѣстѣ.

Электрическія лампы.

На судахъ приняты электрическія лампы Сименса двухъ размѣровъ. Большія лампы употребляются при большихъ машинахъ, а малыя — при среднихъ и малыхъ машинахъ.

Примѣчаніе. Въ малыхъ лампахъ, употребляемыхъ съ средними машинами, обмотка электромагнитовъ сдѣлана изъ болѣе толстой проволоки. Съ настоящаго года отпускаются на суда для среднихъ машинъ лампы Сименса новой конструкціи (съ соленоидомъ).

Установка
углей.

1) Угли слѣдуетъ вставлять по возможности наибольшей длины, причемъ положительный уголь долженъ быть болѣе отрицательнаго, насколько позволяетъ устройство лампы.

2) Угли устанавливаются другъ надъ другомъ такъ, чтобы передняя кромка верхняго угля находилась на продолженіи оси нижняго.

(*). Искусственные угли при короткой вольтовой дугѣ даютъ нагаръ, который отскакиваетъ и можетъ повредить френелевское стекло.

Примѣчаніе. Такое положеніе углей усиливаетъ свѣтъ впередъ отъ фонаря.

3) Угли должны имѣть хорошее прикосновеніе къ зажимамъ лампы.

Примѣчаніе. Угли, не покрытые мѣдью, притираютъ, чѣмъ достигается очищеніе зажимовъ отъ грязи и окисловъ. Употребляя угли покрытые мѣдью, слѣдуетъ чистить зажимы наждачной бумагой.

4) Концы углей устанавливаются въ фокусъ рефлектора, наблюдая ихъ черезъ сдѣланное въ немъ отверстіе.

Осмотръ
лампы.

5) Стойки верхняго и нижняго углей должны двигаться совершенно свободно, если онѣ не погнуты и механизмъ лампы чистъ.

6) Платиновые контакты, замыкающіе и размыкающіе токъ передъ электромагнитомъ въ лампѣ, должны быть всегда чисты.

Примѣчаніе. Контакты передъ каждымъ дѣйствіемъ слѣдуетъ осматривать и, если надо, чистить самой мелкой наждачной бумагой. При каждой лампѣ отпускается въ запасъ пара платиновыхъ контактовъ.

7) Черезъ каждые 15 часовъ дѣйствія слѣдуетъ чистить механизмъ и смазывать движущіяся части костьюнымъ масломъ.

Регулиро-
ваніе лампы.

8) Электрическія лампы должны быть заблаговременно вывѣрены (урегулированы) при всѣхъ тѣхъ условіяхъ, при которыхъ онѣ будутъ дѣйствовать на практикѣ (т. е. при нормальномъ числѣ оборотовъ и извѣстной длинѣ проводниковъ).

Примѣчаніе. Задача регулированія лампы состоитъ въ томъ, чтобы установить якорь въ извѣстномъ разстояніи отъ электромагнита, соотвѣтственно силѣ тока, и затѣмъ дать извѣстное натяженіе пружинѣ, стремящейся

удержать якорь на мѣстѣ. Установка якоря производится вращеніемъ винта проходящаго черезъ якорь, посредствомъ особаго ключа у большихъ лампъ или отверткой у малыхъ. Натяженіе и ослабленіе регулирующей пружины производится вращеніемъ вправо или влѣво винта, находящагося внизу, на задней сторонѣ чехла лампы. Самое регулированіе производится слѣдующимъ образомъ: ставятъ винтъ отъ регулирующей пружины въ среднее положеніе и начинаютъ приближать и удалять якорь, пока механизмъ не начнетъ работать; тогда, оставивъ якорь въ этомъ положеніи, вращаютъ регулирующій винтъ (отъ пружины) вправо если угли слишкомъ быстро и много расходятся, въ противномъ случаѣ дѣйствуютъ обратно. Вращеніе регулирующаго винта должно производиться крайне медленно, выжидая нѣкоторое время. Когда лампа урегулирована, то храпъ все время слегка колеблется на храповомъ колесѣ, отпуская его по временамъ.

9) Разъ урегулированная лампа должна давать постоянный и ровный свѣтъ, при той же силѣ тока, поэтому если вольтова дуга въ лампѣ начинаетъ уменьшаться или увеличиваться, значитъ измѣнилась сила тока. Въ такихъ случаяхъ лучше увеличить или уменьшить ходъ машины чѣмъ мѣнять регулированіе.

10) Якорь въ лампѣ устанавливается разъ навсегда. Регулировать слѣдуетъ только заднимъ винтомъ, слѣдя за дѣйствіемъ храпа черезъ круглое отверстіе въ чехлѣ лампы.

11) Шевелить угли вручную при помощи винта допускается только тогда, когда есть предположеніе, что угли сплывились.

12) Въ случаѣ какойнибудь порчи въ лампѣ (если только угли могутъ свободно двигаться и стопоръ исправенъ) можно дѣйствовать ею вручную.

Примѣчаніе. Для этого надо, завернувъ регулирующий винтъ совсѣмъ вправо, застопорить механизмъ и, наблюдая за величиной вольтовой дуги, по временамъ отпуская стопоръ и давая углямъ сближаться насколько это потребно.

Лампы по-
вой конструк-
ціи (съ соле-
водомъ).

12) (второй).

а) Пружинистыя мѣдныя пластины, скользяція по стержню отъ нижняго угля, должны быть чисты и плотно прикасаться къ стержню.

б) Регулированіе лампы состоитъ въ приданіи известной упругости пружинѣ, противодѣйствующей втягивающему дѣйствию соленоида, что достигается поворачиваніемъ винта на задней сторонѣ корпуса лампы.

Вольтова
дуга.

13) Изображеніе концовъ углей и вольтовой дуги наблюдается на двухъ матовыхъ стеклахъ, вставленныхъ въ концы двухъ трубокъ, присоединяемыхъ къ рефлектору. На матовыхъ стеклахъ полезно сдѣлать мѣтки, соответствующія нормальному положенію концовъ углей.

14) Величина вольтовой дуги опредѣляется на практикѣ слѣдующими указаніями: съ одной стороны не должно получаться на отрицательномъ углѣ нагара, а съ другой стороны не должно получаться большаго фіолетоваго пламени.

Проводники.

1) Проводники употребляемые для электрическаго освѣщенія покрываются изолировкой Гупера.

2) Для большихъ и среднихъ машинъ употребляются толстые проводники изъ 133 тонкихъ проволокъ (*); для малыхъ—изъ 19 проволокъ (**).

(*) Сопротивленіе 100 футъ 0,011 Е. С.

(**) Сопротивленіе 100 футъ. 0,077 Е. С.

3) Проводники слѣдуетъ проводить въ деревянные желобахъ.

4) Надо стараться, чтобы цѣпь состояла изъ одного цѣльнаго проводника; въ противномъ случаѣ соединеніе должно быть сдѣлано самымъ тщательнымъ образомъ.

5) Проводники отъ машины должны оканчиваться у планки съ 4 зажимами, отъ которой уже идутъ короткіе проводники къ фонарю.

6) Соединенія: лампы съ фонаремъ, регулятора тока съ машиною, машинъ съ коммутаторомъ для параллельнаго соединенія, должны быть дѣлаемы изъ толстыхъ проводниковъ (сопрот. 100 футъ 0,011 Е. С.)

7) Проводники для боеваго электрическаго освѣщенія не должны касаться своей изолировкой ни въ одной точкѣ судовыхъ минныхъ проводниковъ.

8) Въ тѣхъ мѣстахъ гдѣ къ проводникамъ касаются мѣдныя скобы, прикрѣпляющія ихъ борту, слѣдуетъ обертывать листовой резиной и крашеною парусиной.

9) Проводники на своемъ протяженіи не должны непосредственно касаться металлическихъ предметовъ, хотя бы и окрашенныхъ. Тамъ гдѣ необходимо провести проводники черезъ металлическій предметъ слѣдуетъ подъ нихъ подкладывать деревянные планки.

Электрическіе фонари.

1) Устанавливаются на бакѣ или на кормѣ, вообще въ тѣхъ мѣстахъ, откуда можетъ быть освѣщаема большая часть горизонта.

2) Въ обыкновенное время фонарь хранится въ особо устроенномъ для него шкафѣ, откуда вынимается и ставится на мѣсто по тревогѣ.

3) Слѣдуетъ время отъ времени осматривать контакты фонарей.

4) Проводники отъ фонаря къ лампѣ должны быть туго зажаты, какъ у фонаря такъ и лампы. У винтовъ фонаря должны быть поставлены знаки + и —.

5) Френелевское стекло необходимо беречь съ особымъ стараніемъ и каждый разъ вытирать чистою замшею.

Примѣчаніе. Отъ чистоты стекла и безукоризненности шлифовки много зависитъ дальность освѣщенія.

6) При пальбѣ изъ орудій слѣдуетъ немножко пріотворять наружное прямое стекло.

Автоматическій регуляторъ тока.

1) Автоматическій регуляторъ тока назначенъ для замыканія тока въ случаѣ непродолжительнаго его перерыва въ лампѣ.

Примѣчаніе. Безъ регулятора тока, число оборотовъ динамо-электрической и паровой машинъ чрезмѣрно увеличивается, вслѣдствіе прерыванія тока.

2) Динамо-электрическая машина соединяется посредствомъ короткихъ проводниковъ съ автоматическимъ регуляторомъ тока, отъ котораго уже идутъ проводники въ фонарь.

3) Пружина, оттягивающая якорь, должна быть натянута настолько, чтобы контакты нажимали другъ на друга съ нѣкоторою силою.

4) Не слѣдуетъ черезъ регуляторъ тока пропускать токъ долѣе 5 минутъ.

5) Платиновые контакты слѣдуетъ очищать наждачною бумагою.

Дѣйствіе электрическими фонарями.

1) Когда все готово, лампу ставятъ въ выдви-

нутые салазки и затѣмъ повѣряютъ всю цѣпь гальваноскопомъ.

2) Салазки съ лампой не вдвигаютъ въ фонарь до тѣхъ поръ, пока френелевское стекло не обогрѣется.

Примѣчаніе. Быстрое придвиганіе горячей лампы къ холодному стеклу можетъ быть причиной его порчи.

3) Установка лампы въ фокусъ производится помощью боковаго микрометрическаго винта, причемъ наблюдаютъ, когда свѣтлый кругъ на отдаленномъ предметѣ приметъ наименьшіе размѣры.

Примѣчаніе. Когда нѣтъ отдаленныхъ предметовъ, то фонарь наводятъ на воду и, двигая лампу взадъ и впередъ, наблюдаютъ за размѣрами свѣтлаго круга.

4) Дѣйствуя фонаремъ, съ цѣлью освѣтить приближающуюся шлюпку или открывающееся судно, слѣдуетъ помнить, что нижняя часть свѣтоваго пучка—самая яркая.

5) При осмотрѣ горизонта въ темную ночь слѣдуетъ водить фонаремъ по горизонту, медленно наклоняя по временамъ фонарь.

6) Наблюдающій за предметами, освѣщаемыми электрическимъ фонаремъ, долженъ находиться въ значительномъ разстояніи отъ него.

7) Для управленія фонаремъ около него должны находиться минеръ, слѣдящій за правильностью дѣйствія электрической лампы и въ помощь ему сигнальщикъ, который вмѣстѣ съ тѣмъ наблюдаетъ за освѣщаемыми предметами.

8) На судахъ съ двумя электрическими фонарями, для освѣщенія болѣе отдаленныхъ предметовъ, слѣдуетъ освѣщать этотъ предметъ сразу двумя фонарями или, соединивъ обѣ машины параллельно, пустить токъ въ одинъ изъ фонарей и освѣщать имъ отдаленный предметъ.

ВЪДОМОСТЬ

ПРЕДМЕТОВЪ, ОТНУСБАЕМЫХЪ НА СУДА И ШЛЮПКИ, ПО ВОЕВОМУ
ЭЛЕКТРИЧЕСКОМУ ОСВѢЩЕНІЮ.

НАЗВАНІЕ ПРЕДМЕТОВЪ.	На суда съ больши- ми динамо- электриче- скими ма- шинами Си- менса и Грамма.	На суда съ средни- ми динамо- электриче- скими ма- шинами Си- менса.	На шлюпки и суда съ малыми ди- намо-элек- трическими машинами Сименса.
	К о л и ч е с т в о .		
<i>а) Предметы не расходующие.</i>			
Динамо - электрическихъ машинъ въ желѣзныхъ чех- лахъ, исполнѣ собранныхъ.	1	2	1
Паровыхъ машинъ си- стемы: Графа и Шнейдера или Бродерхуда	1	1	1
Фонарей съ рефракторомъ Френеля и разсѣивающимъ стекломъ	2	2	—
Фонарей съ пораболоче- скимъ металлическимъ реф- лекторомъ	—	—	1
Электрическихъ лампъ (регуляторовъ) въ деревян- ныхъ ящикахъ.	3	3	2
Сферическихъ рефлекто- ровъ въ деревянныхъ ящи- кахъ	3	3	—

НАЗВАНІЕ ПРЕДМЕТОВЪ.	На суда съ больши- ми динамо- электриче- скими ма- шинами Си- менса и Грама.	На суда съ средни- ми динамо- электриче- скими ма- щинами Си- менса.	На шлюпки и суда съ малыми ди- намо-элек- трическими машинами Сименса.
	Количество.		
Автоматическихъ регуля- торовъ тока	1	2	1
Указателей тока	1	2	1
Переводныхъ комутато- ровъ	1	—	—
Комутаторовъ для парал- ельнаго соединенія машинъ.	—	1	—
Проводниковъ отъ 70— 900 футъ	По	обмѣру.	
Плановъ съ 4 зажим- ными винтами.	2	2	—
Чехловъ парусинныхъ на машину	—	—	1
Чехловъ парусинныхъ на фонари	2	2	1
Скобъ мѣдныхъ для при- крѣпленія проводниковъ отъ 35—450 штукъ	По длинѣ проводниковъ.		
Ящиковъ для инструмен- товъ и запасныхъ частей къ машинѣ и электриче- скимъ лампамъ	1	1	1

НАЗВАНІЕ ПРЕДМЕТОВЪ.	На суда съ больши- ми динамо- электриче- скими ма- шинами Си- менса и Грама.	На суда съ средни- ми динамо- электриче- скими ма- шинами Си- менса.	На шлюпки и суда съ малыми ди- намо-элек- трическими машинами Сименса.
	Количество.		
Ящиковъ для храненія углей.	1	2	1
Ящиковъ для запасныхъ стеколь въ фонаряхъ . . .	1	1	1
Кувшиновъ для масла . . .	По количеству масла.		
Ремней	По объѣму.		
<i>Инструменты и приборы находящіеся въ ящикъ для запасныхъ частей.</i>			
Счетчиковъ оборотовъ въ коробахъ	1	1	1
Склянокъ песочныхъ въ $\frac{1}{2}$ минуты	1	1	1
Жестяныхъ маслянокъ . . .	1	1	1
Очковъ синихъ.	2	2	1
Отвертокъ разныхъ вели- чинъ	8	8	3
Ключей гаечныхъ	3	3	4
Острогубцевъ	2	2	1
Плоскогубцевъ	2	2	1
			2

НАЗВАНІЕ ПРЕДМЕТОВЪ.	На суда съ больши- ми динамо- электриче- скими ма- шинами Са- менса и Грамма.	На суда съ средни- ми динамо- электриче- скими ма- шинами Си- менса.	На шлюпки и суда съ малыми ди- намо-элек- трическими машинами Сименса.
	К о л и ч е с т в о .		
Круглозубцевъ	2	2	1
Напильниковъ разныхъ .	2	4	2
Щетокъ для чистки регу- ляторовъ	2	2	2
Ключей къ регуляторамъ.	3	3	2
<i>в) Запасныя части къ динамо- электрическимъ машинамъ, электрическимъ лампамъ и другимъ приборамъ.</i>			
(**) Запасныхъ якорей .	1	1	1
(*) Пластинъ собирателя.	8	—	—
Винтовъ для привинчива- нiя пластинъ собирателя .	4	—	—
(**) Полныхъ собирателей (коллекторовъ)	—	1	1
Маслянокъ къ машинѣ .	1	2	1
Винтовъ для прикрѣ- пленiя проводниковъ въ ма- шинѣ	2	2	2
(*) Комплектовъ прово- лочныхъ щетокъ	2	4	2

НАЗВАНИЕ ПРЕДМЕТОВЪ.	На суда съ больши- ми динамо- электриче- скими ма- шинами Си- менса и Грама.	На суда съ средни- ми динамо- электриче- скими ма- шинами Си- менса.	На шлюпки и суда съ малыми ди- намо-элек- трическими машинами Сименса.
	Количество.		
(**) Комплектовъ эбони- товой прокладки	1	1	1
(*) Винтовъ для зажима- нiя щетокъ.	2	2	2
Пружинъ къ щеткамъ	—	3	2
(*) Комплектовъ зажимовъ для углей	1	1	1
(*) Винтовъ къ зажимамъ Комплектъ винтовъ мѣд- ныхъ и желѣзныхъ къ ма- шинѣ.	2	2	2
(**) Комплектъ винтовъ къ электрическимъ лампамъ.	22	16	8
(**) Комплектъ винтовъ къ электрическимъ лампамъ.	14	14	14
(**) Запасныхъ контак- товъ къ автоматическимъ регуляторамъ тока	1	1	1
(**) Стеклоль круглыхъ въ рефлектору	1	1	1
(*) Стеклоль наружныхъ къ фонарямъ	2	2	—
(*) Стеклоль наружныхъ къ фонарямъ	1	1	1

НАЗВАНІЕ ПРЕДМЕТОВЪ.	На суда съ больши- ми динамо- электриче- скими ма- шинами Си- менса и Грамма.	На суда съ средни- ми динамо- электриче- скими ма- шинами Си- менса.	На шлюпки и суда съ малыми ди- намо-элек- трическими машинами Сименса.
	К о л и ч е с т в о .		
<i>с) Запасныя части и инструменты къ паровымъ машинамъ.</i>			
Втулокъ стальныхъ	1 пара	1 пара	—
Втулокъ мѣдныхъ	1	1	—
Шпинделей	1	1	—
Ключей гаечныхъ раз- ныхъ	3	3	—
Ключей для шпилекъ	1	1	—
Клещей для выниманія втулокъ	1	1	—
<i>д) Матеріалы расходующыя (на трехмѣсячную кампанію).</i>			
Свлянокъ съ 3-мя золот- никами бостяного масла для смазыванія электрическихъ лампъ	1	1	1
Жестяныхъ банокъ, со- державшихъ $\frac{1}{8}$ фунта вѣн- ской известной для чистки ре- флекторовъ	1	1	1

НАЗВАНІЕ ПРЕДМЕТОВЪ	На суда съ больши- ми динамо- электриче- скими ма- шинами Ся- менса и Грамма.	На суда съ средни- ми динамо- электриче- скими ма- шинами Си- менса.	На шлюпки и суда съ малыми ди- намо-элек- трическими машинами Сименса.
	Количество.		
Кусковъ замши для вы- тиранія рефрактора и реф- лектора	1	1	1
Углей по $\frac{1}{2}$ фута на часть горѣнія, полагая по два часа горѣнія въ сутки . .	90	180	90
Лучшаго деревяннаго ма- сла для смазванія машины по 4 золотника въ часть, счи- тая по 2 часа горѣнія въ сутки.	$7\frac{1}{2}$ ф.	15 ф.	$7\frac{1}{2}$ ф.
Ветоши холцевой	3 —	3 —	3 —
Наждачной бумаги (ли- стовъ)	12	12	12
Губокъ	1	1	1
Свѣтилень къ маслян- камъ	5	10	5
Олова.	$\frac{1}{4}$ ф.	$\frac{1}{4}$ ф.	$\frac{1}{4}$ ф.

Запасныя части, отмѣченныя одной звѣздочкой (*) отпу-
скаются на заграничныя суда въ двойномъ количествѣ.
Запасныя части отмѣченныя двумя звѣздочками (**) отпу-
скаются только на заграничныя суда.

2) *Электрическіе отличительные огни, освѣщеніе на-
лубъ и электрическій сигнальный фонарь.*

Электроосвѣтительный аппаратъ состоитъ изъ слѣдующихъ главныхъ предметовъ:

- a) Пароваго двигателя.
- b) Динамо-электрической свѣтовой машины съ токомъ переменнаго направленія.
- c) Динамо-электрической возбуждательной машины съ токомъ постояннаго направленія.
- d) Фонарей со свѣчами Яблочкова.
- e) Указателей тока.
- f) Коммутаторовъ.

Ниже приложена подробная вѣдомость предме- товъ и матеріаловъ, отпускаемыхъ на суда для электрическаго освѣщенія по системѣ Яблочкова.

Паровые двигатели.

Для вращенія динамо-электрическихъ машинъ употребляется коловратная машина системы Графъ и Шнейдеръ (см. §§ 2, 3, 5, 7, 8, 9, 10, 11, 13 настоящихъ правилъ, статья „Паровые двигатели, передаточные механизмы и ремни“ и циркуляръ Завѣдующаго минною частью на флотѣ отъ 1-го Юня 1880 г. № 3).

*Динамо-электрическія машины (свѣтовая и возбу-
дитель).*

Установка. Свѣтовая машина устанавливается на общемъ чугунномъ фундаментѣ съ коловратною машиною, причемъ валы ихъ соединяются особой муфтой, которая вмѣстѣ съ тѣмъ служитъ шкивомъ для возбу- дителя. Возбудитель устанавливается на особой

деревянной платформѣ такъ, чтобы ось его была параллельна оси коловратной машины.

На судахъ флота устанавливаются 8, 6 и 4 свѣчевыя машины Сименса. При выборѣ мѣста для установки, слѣдуетъ руководствоваться правилами установки динамо-электрическихъ машинъ для боеваго освѣщенія §§ 1, 2, 3.

Приготов-
леніе дина-
мо-электри-
ческихъ ма-
шинъ къ дѣй-
ствію и уходъ
во время дѣй-
ствія.

Слѣдуетъ руководствоваться §§ 8, 9, 10, 12, 14, 15, 17 для машинъ боеваго освѣщенія. Къ этому надо еще добавить слѣдующее:

1) Пружины, нажимающія щетки къ коллектору, должны быть достаточно туги, въ чемъ удостовѣряются отжимая щетки рукою.

2) Возбудитель слѣдуетъ соединять съ свѣтовою машиною толстыми проводниками, употребляемыми для боеваго освѣщенія, или вдвойнѣ взятымъ проводникомъ, употребляемымъ при Яблочковскомъ освѣщеніи.

3) Число оборотовъ въ минуту:

	Свѣтовая.	Возбудитель.
Машина въ 8 св. . .	550	930
— — 6 — . .	700	1200
— — 4 — . .	600	1100

4) Передъ зажиганіемъ свѣчей должно сосчитать число оборотовъ машинъ. Число это въ свѣтовой машинѣ должно быть на 150 — 200 оборотовъ больше указаннаго въ § 3, такъ какъ по введеніи въ цѣпь свѣчей число оборотовъ уменьшается.

5) Повѣрять число оборотовъ слѣдуетъ у возбудителя, потому что если возбудитель дѣлаетъ достаточное число оборотовъ, то и свѣтовая — работаетъ нормально.

6) Безъ ущерба для цѣлости машинъ, допускается жечь въ каждой цѣпи одною свѣчею меньше; если желаютъ еще уменьшить число свѣчей въ цѣпи,

то слѣдуетъ вводить въ цѣпь взамѣнъ свѣчей угольные реостаты.

7) По зажиганіи первой цѣпи, слѣдуетъ повѣрить число оборотовъ (оно должно быть оборотовъ на 100 больше нормальнаго) и затѣмъ вводить уже другую цѣпь.

При проводкѣ проводниковъ для электрическаго освѣщенія по системѣ Яблочкова слѣдуетъ руководствоваться §§ 3, 4, 7, 8 и 9 настоящихъ правилъ, для проводки проводниковъ боеваго электрическаго освѣщенія.

Свѣчи Яблочкова.

1) Передъ употребленіемъ, каждая свѣча должна быть осмотрѣна и провѣрена:

а) Плотно-ли прилегаетъ изоляторъ къ углямъ.

б) Чисты-ли мѣдныя трубки.

в) Цѣль-ли мостикъ, т. е. проводить ли свѣча токъ.

2) Къ свѣчѣ привязывается ниткой фарфоровая палочка.

3) Свѣчи слѣдуетъ сохранять въ тепломъ и сухомъ мѣстѣ.

4) Обгорѣвшія свѣчи снабжаются новымъ мостикомъ. Составъ мостика слѣдующій: 3 части толченаго кокса (угольковъ), 1 ч. графита и $2\frac{1}{2}$ ч. жидкаго гуммиарабика.

Простые и автоматическіе подсвѣчники для свѣчей Яблочкова, коммутаторы, указатели тока.

1) Всѣ зажимы должны быть ежедневно осматриваемы и по мѣрѣ надобности вычищаемы мелкой наждачной бумагой.

2) Въ автоматическихъ подсвѣчникахъ слѣдуетъ удостовѣряться въ достаточной упругости пружины: пружина должна свободно двигать щетку и крючекъ.

3) Слѣдуетъ послѣ каждой чистки подсвѣчниковъ повѣрять положеніе щетки относительно крючка.

4) Въ каждую цѣпь машины вводитъ указатель тока. При достаточной силѣ тока кружокъ указателя держится приподнятымъ.

Отличительные фонари, приспособленные къ свѣчамъ Яблочкова, электрический сигнальный фонарь.

1) Обыкновенный автоматическій подсвѣчникъ устанавливается на особомъ мѣдномъ поддонѣ, который помѣщается на подставкѣ, предназначенной для помѣщенія масляной лампы.

2) Фонари вставляются въ желѣзныя коробки, препятствующія разбрасыванію свѣта.

3) На верхней части фонаря установлены два изолированные винта, къ которымъ приращиваются проводники.

4) Для электрическаго сигнальнаго фонаря вводятся комутаторы съ двумя направленіями, во всѣхъ тѣхъ мѣстахъ, откуда предполагается дѣлать сигналы.

5) Подсвѣчникъ въ электрическомъ сигнальномъ фонарѣ устанавливается первоначально на мѣтку I. Поворотомъ подсвѣчника, черезъ дверцы фонаря, вправо на мѣтки II и III достигается послѣдовательное зажиганіе 2-й и 3-й свѣчей. Поворотомъ же подсвѣчника влево на мѣтки II и III достигается одновременное зажиганіе двухъ и трехъ свѣчей.

ВЪДОМОСТЬ

ПРЕДМЕТОВЪ, ОТПУСКАЕМЫХЪ НА СУДА ДЛЯ ЭЛЕКТРИЧЕСКИХЪ ОТЛИЧИТЕЛЬНЫХЪ ОГНЕЙ, ОСВѢЩЕНІЯ ПАЛУБЪ И ЭЛЕКТРИЧЕСКАГО СИГНАЛЬНАГО ФОНАРЯ.

НАЗВАНІЕ ПРЕДМЕТОВЪ,	Количество.
<i>а) Предметы нерасходуемые.</i>	
Паровыхъ машинъ системы Графа и Шнейдера	1
Динамо-электрическихъ машинъ Сименса въ 4, 6 или 8 свѣчей съ возбудителями въ желѣзныхъ чехлахъ вполне собранныхъ. .	1
(*) Лиръ	По числу свѣчей.
(*) Шаровъ	D.
(*) Круазильоновъ	D.
Подсвѣчниковъ	D.
(*) Маншоновъ	D.
(*) Крышекъ	D.
Указателей тока	1
Коммутаторовъ на два направленія	Двойное количество по числу свѣчей.
Ключей клемныхъ	D.
Ключей переводныхъ	D.
Проводниковъ	По обмѣру.
Реостатовъ угольныхъ	2

НАЗВАНИЕ ПРЕДМЕТОВЪ.	Количество.
Скобъ мѣдныхъ для прикрѣпленія проводниковъ по одной скобѣ на 10 ф. проводника	1
Электрическій сигнальный фонарь	1
Зажимовъ мѣдныхъ.	10
Ящикъ для запасныхъ частей	1
<i>в) Запасныя части къ динамо-электрическимъ машинамъ и другимъ приборамъ.</i>	
Маслянокъ.	4
(**) Комплектовъ проволочныхъ щетокъ къ освѣтительной машинѣ	2
(**) Комплектовъ проволочныхъ щетокъ къ возбудительной машинѣ	2
Пружинъ запасныхъ къ щеткамъ возбудителя	4
Запасныхъ катушекъ ягора	2
(**) Щетокъ къ подсвѣчникамъ.	2
(**) Пружинъ къ подсвѣчникамъ	5
Зажимныхъ винтовъ мѣдныхъ къ подсвѣчникамъ	2
<i>Запасныя части и инструменты къ паровымъ машинамъ.</i>	
(**) Втулокъ стальныхъ	1

НАЗВАНІЕ ПРЕДМЕТОВЪ.	Количество.
(**) Втулокъ мѣдныхъ	1
Шпинделей	1
Ключей гаечныхъ разныхъ	3
Ключей для шпилекъ	1
Ключей желѣзныхъ для выниманія втулокъ.	1
Сыромятныхъ ремней для сшиванія. . .	$\frac{1}{4}$ ф.
с) <i>Матеріалы расходуемые (на трехмѣсячную кампанію).</i>	
Свѣчей Яблочкова	720
Масло на динамо-электрическія машины по 4 золотника въ часъ	$7\frac{1}{2}$ ф.
Ветоши	5
Наждачной бумаги (листовъ).	12
Нитокъ	$\frac{1}{4}$ ф.
Свѣтилень къ маслянкамъ	5
Фарфор. палочекъ	32
Вертолетовой соли	$\frac{1}{16}$ ф.
Вишневаго клея	$\frac{1}{8}$ ф.
Олова	$\frac{1}{4}$ ф.

Предметы обозначенные звѣздочкой (*), отпускаются только на суда, на которыхъ электрическіе подсвѣчники не приспособлены къ мѣстнымъ фонарямъ.

Предметы обозначенные двумя звѣздочками (**) отпускаются на заграничныя суда въ двойномъ количествѣ.

На суда, не снабженныя боевымъ электрическимъ освѣщеніемъ, отпускается ящикъ съ инструментами, въ которомъ находятся:

Острогубцевъ	1
Плоскогубцевъ	1
Круглогубцевъ	1
Гальваноскопъ	1
Элементъ (пробный)	1
Песочная склянка	1
Счетчикъ оборотовъ	1
Напилокъ.	1
Отвертокъ	2
Шило	1
Проводника тонкаго	$\frac{1}{3}$ ф.
Губокъ.	1

Завѣдываніе электрическимъ освѣщеніемъ, обязанности хозяевъ и подручныхъ, обязанности минныхъ офицеровъ.

1) Завѣдываніе на суднѣ электрическимъ освѣщеніемъ, въ техническомъ отношеніи, находится въ вѣдѣніи миннаго офицера; въ хозяйственномъ же—въ вѣдѣніи судовой артиллерійской части (*).

(*) Минный офицеръ непремѣнно долженъ присутствовать при приемѣ и сдачѣ предметовъ по электрическому освѣщенію.

2) Ежедневно въ 8 часовъ утра и послѣ каждаго дѣйствія динамо-электрическихъ машинъ, минный офицеръ докладываетъ о состояніи машинъ командиру корабля.

3) Управление динамо-электрическими машинами возлагается на минеровъ, изъ коихъ одинъ долженъ быть хозяиномъ машины, а другой—его подручнымъ (*).

Число хозяевъ и подручныхъ опредѣляется Заѣздяющимъ минною частью на флотъ по соглашенію со штабами главныхъ командировъ или съ командирами портовъ, о чемъ ежегодно сообщается послѣдними Инспекторскому Департаменту, при исправленіи табели комплектаціи судовъ.

5) Каждый хозяинъ и подручный динамо-электрическихъ машинъ, долженъ быть снабженъ правилами объ установкѣ и содержаніи ихъ на судахъ флота.

6) Хозяинъ и подручный обязаны знать въ подробностяхъ устройство и свойство своей машины, а также употребляемые при ней приборы: электрическія лампы, автоматическій регуляторъ тока и т. д.

7) Хозяинъ долженъ знать формуляръ машины и умѣть дѣлать и записывать наблюденія, для чего отпускается особая тетрадь, на первой страницѣ которой помѣщается формуляръ динамо-электрической машины. Веденіе наблюденій и записываніе возлагается на минныхъ офицеровъ.

8) Хозяинъ и подручный обязаны присутствовать при приѣмѣ и сдачѣ машины. При передачѣ машины съ одного судна на другое, они сопровождаютъ машину и остаются при ней, причемъ от-

(*) Во время дѣйствія машины, хозяинъ находится у машины, а подручный у электрическаго фонаря.

командированіе или переводъ ихъ изъ одной команды въ другую остается на усмотрѣніи начальства.

9) На зимнее время динамо-электрическія машины и приборы сдаются на храненіе въ склады динамо-электрическихъ машинъ, куда хозяева и подручные обязаны являться въ назначенные дни и часы къ завѣдующему складомъ, какъ для упражненія, такъ равно для починки и чистки машинъ, фонарей, электрическихъ лампъ и прочихъ приборовъ.

Завѣдующій Мивной частью на флотѣ,

Контръ-Адмиралъ *Пилкинъ*.

ЦИРКУЛЯРЪ

ЗАВѢДУЮЩАГО МИННОЮ ЧАСТЬЮ НА ФЛОТЪ.

30 Октября 1880 года, № 9.

На основаніи § 6 отдѣла II Инструкціи о правахъ и обязанностяхъ Завѣдующаго минною частью на флотѣ, объявленной при приказѣ ЕГО ИМПЕРАТОРСКАГО ВЫСОЧЕСТВА Генералъ-Адмирала отъ 29 Февраля 1880 года за № 25.

Для предупрежденія несчастныхъ случаевъ, которые могутъ быть при обращеніи съ электро-освѣтительными аппаратами отъ прикосновенія къ неизолированнымъ частямъ машинъ, коммутаторовъ, фонарей и прочихъ принадлежностей, употребляемыхъ при освѣщеніи по системѣ Яблочкова, необходимо, до выработки особыхъ у каждаго фонаря разъединителей или другихъ мѣръ, безотлагательно принять слѣдующія:

1) Проводники съ бумажною изолировкой, проходящіе въ трубахъ лиръ, выдернуть изъ трубъ и замѣнить ихъ провести обыкновенные проводники, употребляемые при Яблочкова освѣщеніи; если же послѣдніе, по причинѣ значительной толщины, не могутъ быть проведены въ трубахъ лиръ, то взять ихъ снаружи.

2) Подъ края подсвѣчниковъ (снизу) подложить резиновые кольца, подобныя употребляемымъ для укупорки минъ.

3) Во время освѣщенія не позволять непосредственно дотрогиваться до фонарей и другихъ неизолированныхъ приборовъ прежде чѣмъ не убѣдятся осмотромъ, что эти приборы не соединены ни съ однимъ полюсомъ машины.

4) Въ видѣ временной мѣры предлагаю зажимные винты подсвѣчниковъ и части лиръ, за которые приходится брать рукою обвернуть листовую резину.

5) При зажиганіи свѣчей посредствомъ прикладыванія угольковъ тѣ концы послѣднихъ, которые находятся въ рукѣ, тщательно обвертывать резиною или вставлять въ особыя эбонитовыя ручки.

6) На всѣ зажимы машинъ, комутаторы и проч. неизолированныя части, соединенныя хотя бы съ однимъ изъ полюсовъ машины, во время дѣйствія послѣдней сдѣлать деревянные чехлы, которые должны закрывать всѣ неизолированныя части.

Для предупрежденія поломки свѣчей во время стрѣльбы изъ орудій, гдѣ они большаго калибра, слѣдуетъ фонари, расположенные въ палубѣ непременно имѣть подвѣшенными на пружинахъ; слѣдовательно мѣстные бортовые фонари не могутъ оставаться у борта. Свѣчи Яблочкова слѣдуетъ по всей длинѣ, въ 5-ти мѣстахъ, перевязывать толстою ниткою.

Отличительные фонари, если ихъ признаютъ нужнымъ имѣть во время стрѣльбы, должны также подвѣшиваться, для чего въ коробкахъ сдѣлать соотвѣтствующія приспособленія.

Завѣдующій минною частью на флотѣ,
Контръ-Адмираль *Пилкинъ*.

ЦИРКУЛЯРЪ

ЗАВѢДУЮЩАГО МИННОЮ ЧАСТЮЮ НА ФЛОТЪ.

1 Декабря 1880 года № 10.

На основаніи § 6 отдѣла II Инструкціи о правахъ и обязанностяхъ Завѣдующаго минною частью на флотѣ, объявленной при приказѣ ЕГО ИМПЕРАТОРСКАГО ВИСОЧЕСТВА Генералъ-Адмирала отъ 29 Февраля 1880 за № 25.

При проводкѣ на судахъ проводниковъ электрическаго освѣщенія слѣдуетъ принять къ руководству три схемы соединенія: 1) при одной большой динамо-электрической машинѣ и двухъ фонаряхъ, 2) при двухъ среднихъ динамо-электрическихъ машинахъ и двухъ фонаряхъ и 3) схему проводниковъ для электрическаго освѣщенія палубъ и отличительныхъ огней свѣчами Яблочкова.

**Дополненіе къ циркуляру отъ 27 августа 1880 г.
за № 8.**

1) Токъ динамо-электрическихъ машинъ должно пропускать только по проводникамъ для сего предназначеннымъ, т. е. не употреблять проводниковъ,

предназначенныхъ для боеваго освѣщенія при освѣщеніи по системѣ Яблочкова и обратно.

2) По корпусу самага судна тока ни въ какомъ случаѣ не пропускать.

3) При большой машинѣ (схема 1) коммутаторъ помѣщать на мостикахъ, чтобы переводъ свѣта изъ одного фонаря въ другой находился въ рукахъ командира.

4) Такъ какъ въ динамо-электрическихъ машинахъ дѣйствительный знакъ тока часто не соответствуетъ знакамъ на зажимахъ машинъ (схема 2), то, до соединенія машинъ параллельно, слѣдуетъ опредѣлить знаки щетокъ по горѣнію углей и затѣмъ, соединивъ катушки такъ чтобы онѣ не перематнивались, дѣлать соединенія по прилагаемой схемѣ (*).

5) Коммутаторъ для параллельнаго соединенія машинъ помѣщать на верхней палубѣ, чтобы онъ находился въ распоряженіи командира.

6) *Выводители тока.* Для вывода фонарей Яблочкова изъ цѣпи, при осмотрѣ ихъ и при тушеніи отдѣльно каждаго фонаря, слѣдуетъ вводить выводитель тока у всѣхъ фонарей, не исключая и отличительныхъ огней.

При семъ прилагается чертежъ выводителя, испытаннаго въ Кронштадтѣ.

7) При употребленіи выводителей параграфъ 6 инструкции по электрическому освѣщенію (циркуляръ № 8 стр. 23) не отмѣняется.

8) Сигнальный фонарь слѣдуетъ вводить въ цѣпь палубныхъ фонарей. До производства сигнала

(*) Соединительные проводники въ машинѣ отпускаются въ складъ пригнанными на мѣсто.

ловъ тушится, посредствомъ выводителя тока, одинъ изъ палубныхъ фонарей и затѣмъ зажигается сигнальный фонарь посредствомъ соотвѣтствующаго выводителя.

Завѣдующій миною частью на флотѣ,
Контръ-Адмиралъ *Пилкинъ*.

Схема 1^{ая}

Конструкция З.М.Т. № 10.

При одной большой динамо-электрической машине и двух фонарях.

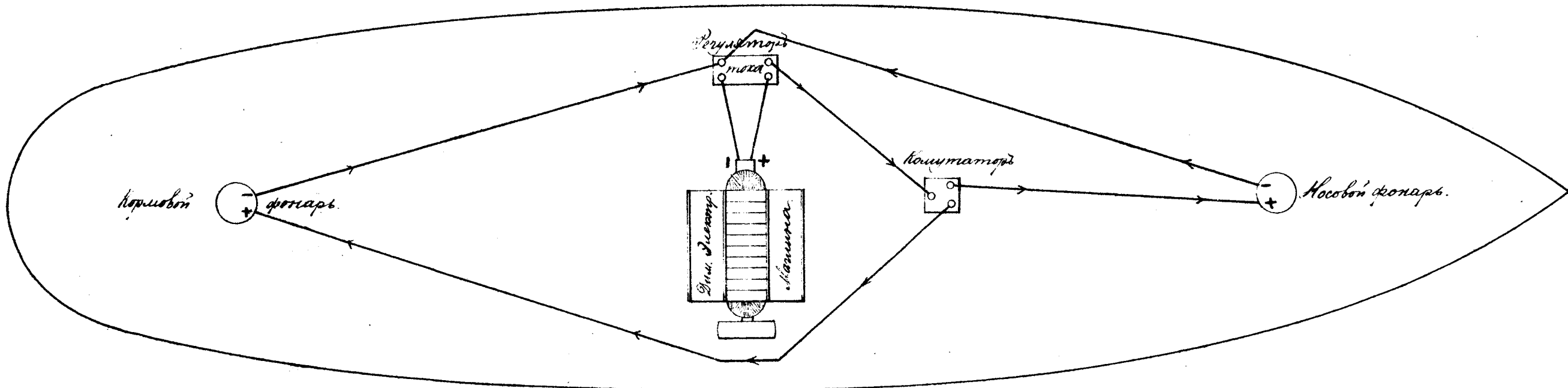

При двух средних динамо-электрических машинах и 2^х фонарях.

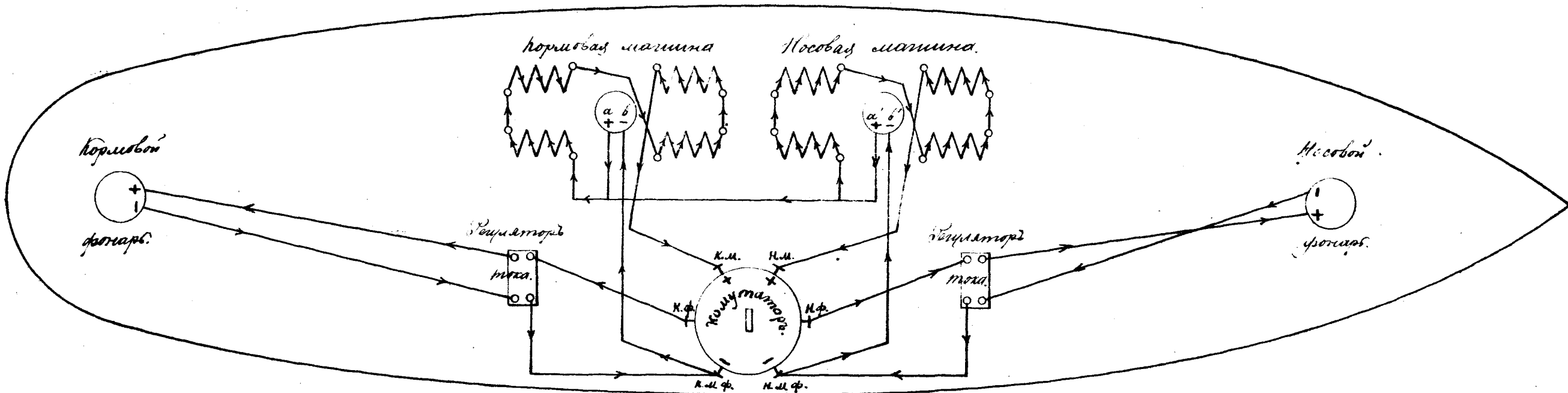

а, а', в, в' щетки.

Проводка проводников для электрическаго освѣщенія палубы и отливательныхъ огней

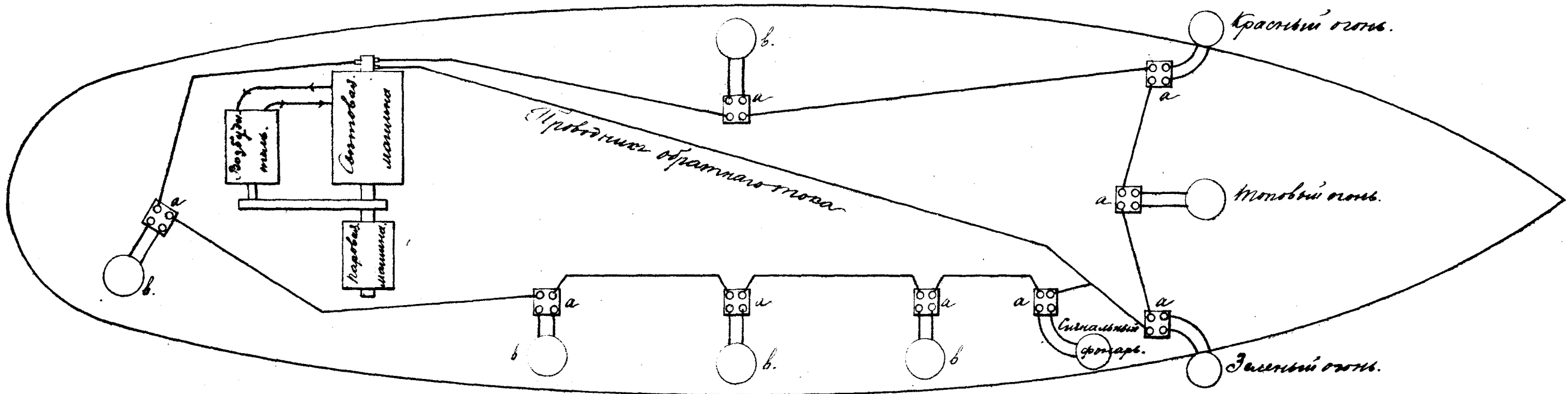

а. Выводители тока в палубные фонари.

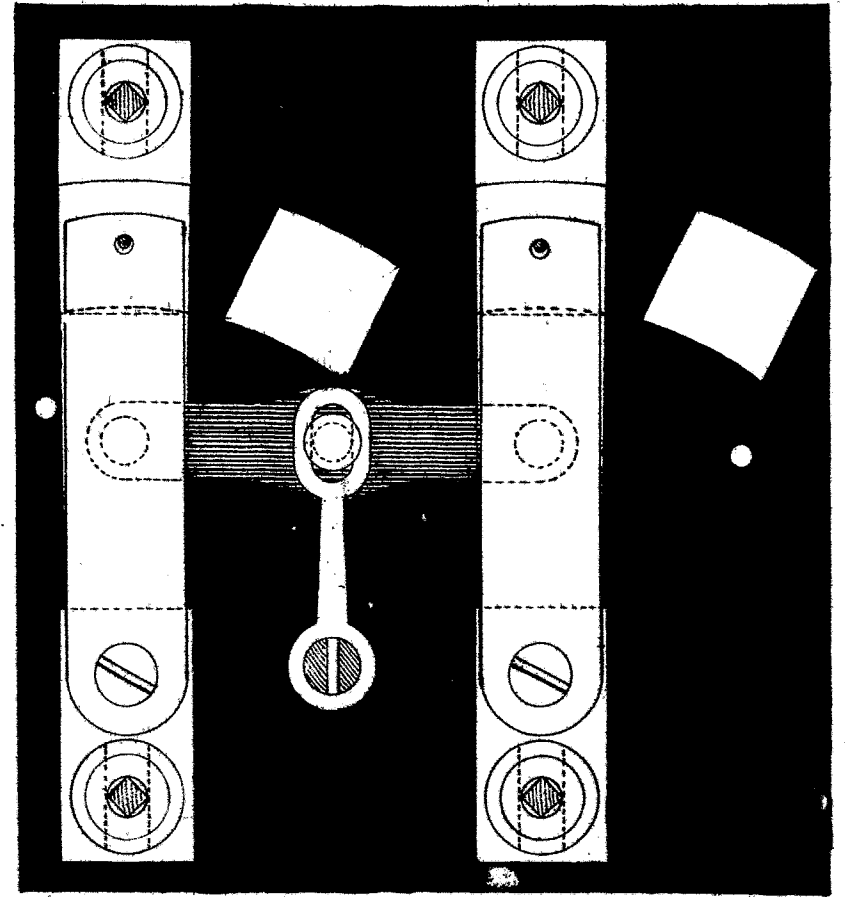
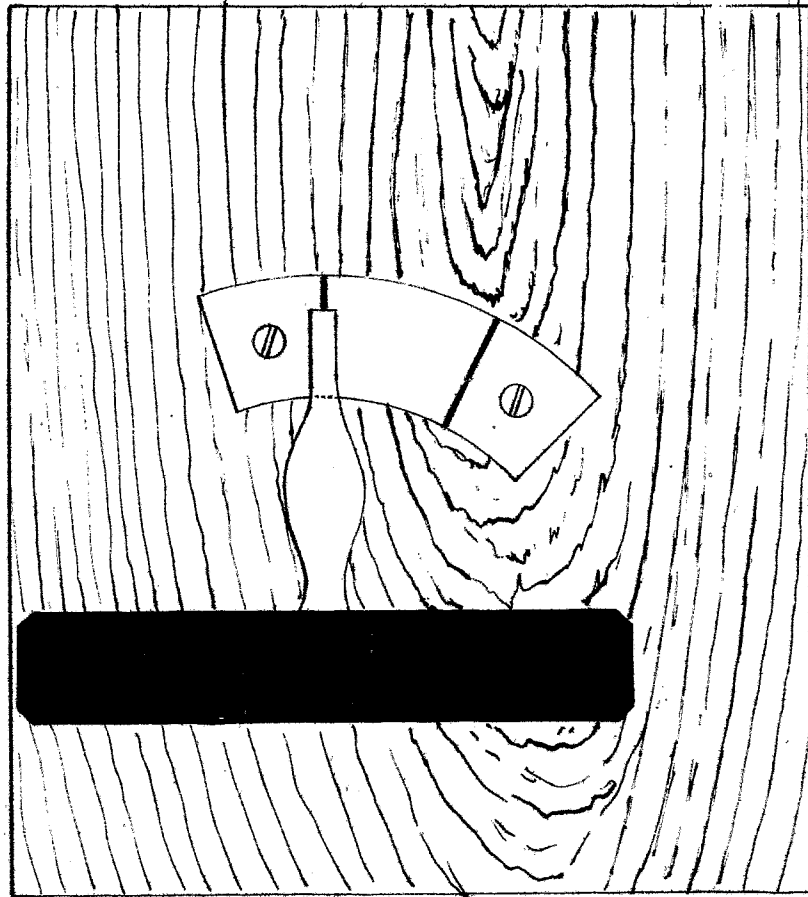
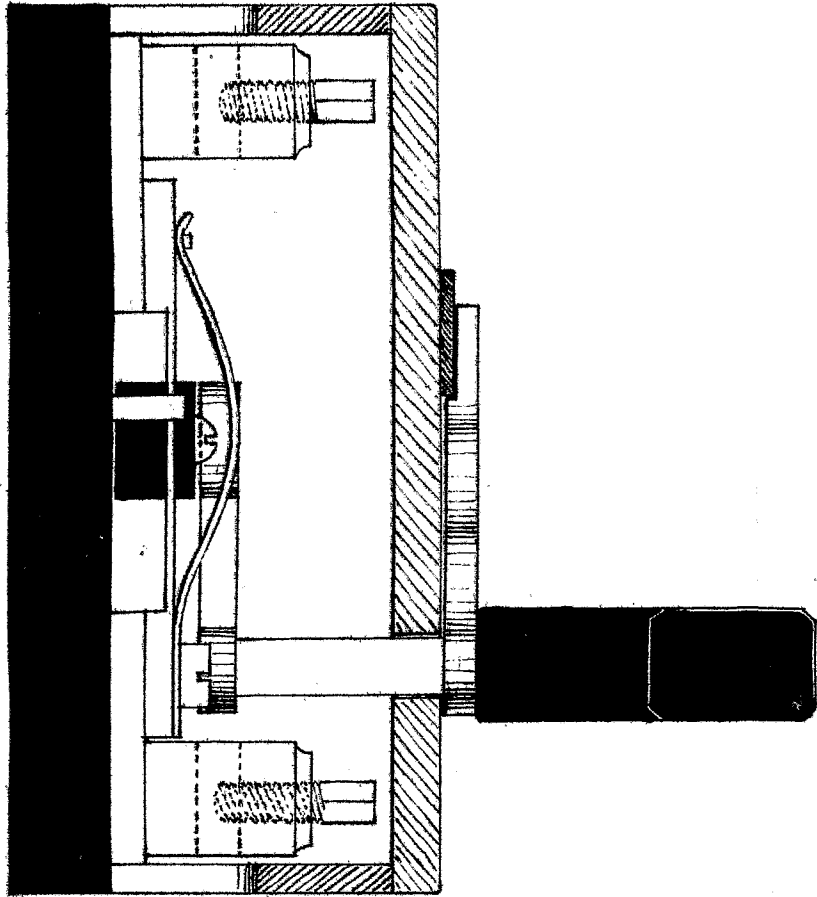

**Постановленія, относящіяся къ 9-й части Собранія,
помѣщенные въ другихъ его частяхъ.**

- | | | |
|---|--|---|
| 1 | Инструкція о правахъ и обязанностяхъ Завѣдывающаго минною частью на флотѣ. | <i>Часть 4-я, № 31.</i>
Прик. Е. И. В. Ген.-Адм. 29 Февраля № 25. |
| 2 | О назначеніи минныхъ офицеровъ въ флагманскіе штабы и въ штабъ Начальника миннаго отряда. | <i>Часть 4-я, № 57.</i>
Прик. Е. И. В. Ген.-Адм. 26 Января № 12. |
| 3 | Инструкціи объ обязанностяхъ Старшихъ механиковъ по минамъ Уайгхеда и судовыхъ минныхъ офицеровъ. | <i>Часть 5-я № 102.</i>
Прик. Упр. М. М. 28 Августа № 96. |
| 4 | О принятіи въ руководству при стрѣльбѣ изъ орудій только таблицъ указанныхъ Арт. Отд. Мор. Техн. Комитета. | <i>Часть 5-я, № 114.</i>
Арт. Отд. М. Т. К. 8 Мая № 1. |
| 5 | Описаніе устройства, храненія и употребленія спасательныхъ ракетъ Николаевскаго ракетнаго завода. О производствѣ ученій съ этими ракетами во время плаванія. | <i>Часть 5-я, № 115.</i>
Прик. Упр. М. М. 11 Декабря № 126. |
| 6 | Наставленіе для обученія стрѣльбѣ изъ винтовокъ и револьверовъ. | <i>Часть 6-я № 117.</i>
Прик. Е. И. В. Ген.-Адм. 13 Декабря № 129. |
| 7 | О доставленіи замѣчаній на это «Наставленіе». | <i>Часть 6-я, № 118.</i>
Цирк. Инсп. Д-та 13 Декабря № 157. |
| 8 | О размѣрахъ судовыхъ устройствъ для храненія минъ и вмущества по минной части. | <i>Часть 8-я № 123.</i>
Цирк. Зав. Мин. част. 12 Мая № 1. |

9	Объ обязанностяхъ по минной части, за которыя слѣдуетъ выдавать минерамъ и машинистамъ добавочное морское довольствіе.	<i>Часть 11-я № 141.</i> Прик. Упр. М. М. 17 Марта № 31.
10	О наказаніяхъ за нарушеніе правилъ о храненіи минъ и взрывчатыхъ веществъ и объ обращеніи съ минами и взрывчатыми веществами.	<i>Часть 17-я № 163.</i> Прик. Е. И. В. Ген.- Адм. 7 Іюня № 67.

ЧАСТЬ 10-я.

СТРОИТЕЛЬНАЯ.

ПОСТАНОВЛЕНІЙ, ПРЯМО ОТНОСЯЩИХСЯ КЪ ЭТОЙ ЧАСТИ,
ВЪ 1880 ГОДУ НЕ БЫЛО.

**ПОСТАНОВЛЕНИЯ ОТНОСЯЩИЯСЯ КЪ 10 ЧАСТИ СОБРАНІЯ,
ПОМѢЩЕННЫЯ ВЪ ДРУГИХЪ ЕГО ЧАСТЯХЪ.**

1	Объ обязанностяхъ портовыхъ казармъ и вообще всѣхъ помѣщений и мѣстъ занятій и работъ морскихъ нижнихъ чиновъ.	<i>Часть 1-я, № 4.</i> Прик. Упр. М. М. 11 Сентября № 102.
2	Техническія указанія относящіяся къ устройству зданій для помѣщений минныхъ лабораторій и складовъ минъ и взрывчатыхъ веществъ.	<i>Часть 9-я, № 132.</i> Прик. Упр. М. М. 7 Юня № 66.
3	О ссудахъ изъ капитала для устройства воинскихъ казармъ.	<i>Часть 18-я, № 182.</i> Цирк. Инсп. Д-та 3 Апрѣля № 51.

ЧАСТЬ 11-я.

КОММИСАРИАТСКАЯ.

*1. Денежное содержаніе офицерскихъ и медицин-
скихъ чиновъ.*

П Р И К А З Ъ

ЕГО ИМПЕРАТОРСКАГО ВЫСОЧЕСТВА

ГЕНЕРАЛЬ-АДМИРАЛА.

Въ С.-Петербурѣ, Мая 14 дня 1880 года, № 60.

ГОСУДАРЬ ИМПЕРАТОРЪ, въ 19 день сего Мая, Высочайше повелѣть соизволилъ распространить силу ст. 27 Положенія 1 Мая 1874 г. о денежномъ содержаніи офицерскихъ чиновъ Морскихъ командъ (*) на офицеровъ нестроеваго состава, поступающихъ въ Академіи: Николаевскую—Морскую, Михайловскую—Артиллерійскую, Николаевскую—Инженерную и Военно-Юридическую, а также въ Горный Институтъ, кои до поступленія въ означенныя заведенія занимали штатныя должности въ учрежденіяхъ Морскаго Министерства.

О таковой Высочайшей волѣ объявляю по Морскому вѣдомству, къ надлежащему исполненію.

Подписаль: Генераль-Адмираль **КОНСТАНТИНЪ.**

По Инспекторскому Департаменту.

(*) См. *Собр. Мор. Узак. 1874 г. № 133, стр. 896.*

№ 158.

МИНИСТЕРСТВО

МОРСКОЕ.

ДЕПАРТАМЕНТЪ

ИНСПЕКТОРСКІЙ.

Декабря 19 дня 1880 года.

Инспекторскій Департаментъ объявляетъ къ руководству по Морскому вѣдомству, что Адмиралтействъ-Совѣтъ по журналу 5 Ноября сего года № 3764 ст. 31602, въ разъясненіе 123 ст. Высочайше утвержденнаго 20 Апрѣля 1870 года Положенія о денежномъ содержаніи медицинскихъ чиновъ Морскаго вѣдомства, положилъ: определенныя, таблицю II означеннаго положенія, морскія столовыя деньги старшимъ врачамъ, производить младшимъ врачамъ въ тѣхъ случаяхъ, когда по табели комплектаціи на суднѣ положено имѣть только одного врача.

П о д п и с л и:

Директоръ, Свиты ЕГО ВЕЛИЧЕСТВА Контръ-Адмираль *Федоровской* и Дѣлопроизводитель Капитанъ-Лейтенантъ *Дологовъ*.

2) *Денежное содержаніе нижнихъ чиновъ.*

П Р И К А З Ъ

Управляющаго Морскимъ Министерствомъ.

Въ С.-Петербургѣ, Марта 17 дня 1880 года, № 31.

Адмиралтействъ-Совѣтъ призналъ необходимымъ точно опредѣлить нынѣ: за исполненіе какихъ именно специальныхъ обязанностей по минной части на судахъ флота должно выдаваться минерамъ и машинистамъ, подготовленнымъ для ухода за самодвижущимися минами и спусковыми для нихъ аппаратами, морское добавочное жалованье, опредѣленное по II отдѣлу таблицы III Положенія о денежномъ содержаніи нижнихъ чиновъ морскихъ командъ (*), въ размѣрѣ 10 р. 80 к. въ годъ каждому, и для сего, журналомъ своимъ отъ 5-го текущаго Марта ст. 31272, положилъ: выдавать вышеупомянутое морское добавочное жалованье за дѣйствительное исполненіе слѣдующихъ специальныхъ обязанностей на судахъ:

1-е Минерамъ:

Завѣдующимъ: каждымъ буксирнымъ, или шпироннымъ шестомъ; каждымъ приспособленіемъ для дѣйствія минами *Гарвея*; всѣми бросательными минами; миннымъ вооруженіемъ каждой паровой шлюпки; помѣщеніемъ для храненія запаловъ и

По Канцеляріи Морскаго Министерства.

(*). См. *Уст. Сборн. ч. II № 1* и *Собр. Мор. Узак. за 1870 г. стр. 321.*

запальныхъ зарядовъ; миннымъ погребомъ; динамо-электрическою машиною и каждымъ электрическимъ фонаремъ.

2-е Миннымъ машинистамъ:

Завѣдывающимъ: каждымъ выбрасывающимъ аппаратомъ; каждымъ воздухометательнымъ насосомъ, и каждымъ двумя минами.

О такомъ постановленіи Адмиралтействъ-Совѣта объявляю по Морскому вѣдомству для свѣдѣнія и руководства.

Подписаль: Генераль-Адъютантъ *Лесовской.*

П Р И К А З Ъ

ЕГО ИМПЕРАТОРСКАГО ВЫСОЧЕСТВА

ГЕНЕРАЛЬ-АДМИРАЛА.

Въ Павловскѣ, Августа 9 дня 1880 года, № 89.

Адмиралтействъ-Совѣтъ, принимая во вниманіе трудную обязанность кочегара въ плаваніи вообще, положилъ: отпускать матросамъ 1 и 2 статей, временно назначаемымъ, какъ во внутреннемъ такъ и въ заграничномъ плаваніяхъ, къ исправленію обязанности кочегаровъ соотвѣтствующихъ статей, — слѣдующее вещевое и денежное довольствіе, съ отнесеніемъ потребнаго на оное расхода на подлежащія подраздѣленія смѣты Морскаго Министерства.

1) Рабочую рубаху и брюки изъ парусины № 7, — для чего установить норму излишнихъ комплектовъ этаго платья для паровыхъ судовъ, въ размѣрѣ одной четвертой части команды кочегаровъ, изъ которой и отпускать таковое матросамъ назначаемымъ за кочегаровъ по случаю ихъ болѣзни.

2) Мыла, по 16 золотниковъ въ сутки на cadaго, на томъ основаніи, что замѣна заболѣвшаго кочегара матросомъ, можетъ случится въ срединѣ сутокъ, когда мыло отпущенное заболѣвшему имъ уже израсходовано, дабы матросъ вступившій на должность кочегара былъ въ состояніи содержать себя въ должной чистотѣ.

и 3) Добавокъ изъ соотвѣтствующаго морскаго жалованья, между размѣрами окладовъ опредѣленныхъ матросу и кочегару, считывая таковой до-

По Инспекторскому Департаменту.

бавокъ *по суточно*, за дѣйствительное исполненіе матросомъ обязанности кочегара.

О такомъ постановленіи Адмиралтействъ-Совѣта объявляю по Морскому вѣдомству для свѣдѣнія и руководства.

Подписаль: Генераль-Адмираль КОНСТАНТИНЪ.

3) Приварочные деньги.

П Р И К А З Ъ
ЕГО ИМПЕРАТОРСКАГО ВЫСОЧЕСТВА
ГЕНЕРАЛЬ-АДМИРАЛА.

Въ Павловскѣ, Августа 16 дня 1880 года, № 91.

ГОСУДАРЬ ИМПЕРАТОРЪ въ 11-й день сего Августа Высочайше утвердить соизволилъ новое „Положеніе о приварочномъ довольствіи морскихъ командъ“, въ замѣнъ дѣйствовавшаго до нынѣ Положенія 20 Апрѣля 1870 года (*).

Объявляю о семъ по Морскому вѣдомству, съ приложеніемъ означеннаго Положенія, для руководства съ будущаго 1881 года.

Подписаль: Генераль-Адмираль КОНСТАНТИНЪ.

**По Канцеляріи Морскаго Министер-
ства.**

(*). См. Сист. Сборн. ч. II № 31.

На подлинномъ написано: «Высочайше утверждено. Въ Царскомъ Селѣ. Августа 11-го дня 1880 года». КОНСТАНТИНЪ.

П О Л О Ж Е Н І Я

О приварочномъ довольствіи морскихъ командъ.

1.

Нижнимъ чинамъ Морскаго вѣдомства, состоящимъ на береговой пищѣ и получающимъ установленную дачу сухопутнаго провіанта (муку и крупу), полагается при этомъ приварочное довольствіе. Довольствіе это заключается въ отпускѣ нижнимъ чинамъ приварочныхъ денегъ, предназначенныхъ на приобрѣтеніе мяса, соли, овощей и другихъ припасовъ, входящихъ съ составъ ежедневной пищи нижнихъ чиновъ.

2.

Приварочныя деньги производятся строевымъ и нестроевымъ унтеръ-офицерамъ и рядовымъ всѣхъ званій, состоящимъ въ Гвардейскомъ и Флотскихъ экипажахъ и другихъ командахъ морскаго вѣдомства, а равно лоцманамъ С.-Петербургской лоцманской команды; юнгамъ учебнаго морскаго экипажа; дѣтямъ нижнихъ чиновъ гвардейскаго экипажа, состоящимъ въ школѣ имѣющейся при этомъ экипажѣ; ученикамъ школы писарей и содержателей; ученикамъ музыкальной школы при 8-мъ Флотскомъ экипажѣ; нижнимъ чинамъ, состоящимъ при учебныхъ заведеніяхъ морскаго вѣдомства; фельдшерамъ, ученикамъ фельдшерскихъ школъ и аптечнымъ фельдшерамъ.

Примѣчаніе. Юнкера флота, служащіе на собственномъ иждивеніи, не имѣютъ права на полученіе приварочнаго довольствія.

3.

Приварочныя деньги не производятся: нижнимъ чинамъ служащимъ при административныхъ учрежденіяхъ Морскаго вѣдомства и получающимъ содержаніе изъ административныхъ суммъ сихъ учреждений, за исключеніемъ, впрочемъ, чиновъ тѣхъ административныхъ учреждений, въ штатахъ которыхъ оговорено, что служащіе при нихъ нижніе чины получаютъ провіантъ и приварочное довольствіе на общемъ основаніи, и тѣхъ изъ нижнихъ чиновъ нестроевыхъ ротъ 7-го и 8-го Флотскихъ экипажей, 2-го Черноморскаго Флотскаго Его Королевскаго Высочества Герцога Эдинбургскаго, Каспійскаго экипажа и Флотскаго экипажа въ портахъ Восточнаго океана, которые командируются временно въ учрежденія, поименованныя въ вѣдомостяхъ, приложенныхъ къ приказамъ ЕГО ИМПЕРАТОРСКАГО ВЫСОЧЕСТВА Генераль-Адмирала 3-го Марта 1869 года № 34 (*), 19-го Декабря 1870 (**), года № 167 и 24-го Апрѣля 1871 года № 56 (***).

4.

Люди, поступающіе на довольствіе въ команды, зачисляются на приварочное довольствіе со дня дѣйствительнаго поступленія, если они поступили до обѣда, и съ слѣдующаго дня, если послѣ обѣда; равнымъ образомъ, отчисляемые считаются на при-

(*) См. Сист. Сборн. ч. 2 № 33, стр. 64.

(**) См. Сист. Сборн. ч. 2 № 38, стр. 107.

(***) См. Сист. Сборн. ч. 2 № 44, стр. 103.

варочномъ довольствіи по тотъ день включительно, въ которой они дѣйствительно пользовались обѣдомъ изъ общаго котла; сообразно сему показывается срокъ довольствія въ аттестатахъ.

5.

Довольствіе приварочными деньгами прекращается:

1) съ поступленіемъ нижнихъ чиновъ на довольствіе морскою провизіею;

Примѣчаніе. Во время вооруженія и разруженія судовъ, команды ихъ остаются на общемъ береговомъ довольствіи, съ отпускомъ за это время и приварочныхъ денегъ (Относительно отпуска винной порціи, полагаемой людямъ при вооруженіи и разоруженіи судовъ и объ отпускѣ за время этихъ работъ особыхъ денегъ для усиленія сѣстныхъ суммъ экипажей смотр. въ Положеніи о довольствіи командъ морскою провизіею).

2) во время отпусковъ или службы на коммерческихъ судахъ;

3) во время сухопутныхъ передвиженій командъ или отдѣльныхъ командировокъ, когда люди продовольствуются на отпускаемыя кормовыя деньги или же натурою, по особому распоряженію начальства;

и 4) во время нахождения, по болѣзни, въ госпиталяхъ; во время заключенія въ военно-исправительной тюрьмѣ и вообще во всѣхъ тѣхъ случаяхъ, когда люди получаютъ особое пищевое довольствіе отъ казны.

Примѣчаніе. Нижніе чины поступающіе на излеченіе въ лазареты при экипажахъ или командахъ, не исключаются съ приварочнаго довольствія.

6.

Размѣры окладовъ приварочныхъ денегъ опредѣляются ежегодно для каждаго порта, соответственно большей или меньшей стоимости мяса. Сверхъ сего, для нѣкоторыхъ командъ, по исключительности ихъ положенія, назначается особый размѣръ приварочныхъ денегъ, какъ указано въ слѣдующей статьѣ.

Порядокъ опредѣленія окладовъ приварочныхъ денегъ указанъ въ ст. 7.

7.

Суточный окладъ приварочныхъ денегъ на каждаго человѣка, состоитъ изъ двухъ частей: 1) измѣняющейся, опредѣляемой по дѣйствительной, средней, стоимости $\frac{1}{2}$ фунт. мяса и 2) постоянной, предназначаемой на приобрѣтеніе прочихъ приварочныхъ припасовъ. Эта постоянная часть полагается въ размѣрѣ 1 коп. въ день на человѣка.

Сверхъ сего для нѣкоторыхъ чиновъ устанавливается еще особый размѣръ приварочнаго довольствія, состоящій изъ суммы оклада, опредѣляемаго согласно настоящей статьи, для всѣхъ вообще чиновъ извѣстнаго порта, но увеличеннаго на 50%. Право на полученіе приварочнаго довольствія по этому усиленному окладу предоставляется: нижнимъ чинамъ флотской стрѣлковой роты, юнгамъ учебнаго морскаго экипажа, ученикамъ школы писарей и содержателей и фельдшерскихъ школъ и нижнимъ чинамъ портовъ Восточнаго океана.

8.

Для опредѣленія размѣра приварочныхъ окладовъ на предстоящій годъ, комисаріатская часть

порта, или мѣсто ее замѣняющее, представляетъ Главному Командиру или Командиру порта, всѣ данныя и соображенія, необходимыя для установленія измѣняющейся части оклада.

Въ основаніе этихъ соображеній принимаются собранныя, заблаговременно, комисаріатскою частію свѣдѣнія о цѣнахъ на мясо: 1) по которымъ оно дѣйствительно покупалось командами въ предшествовавшей годичный періодъ времени; 2) по какимъ заподряжено было мясо для продовольствія больныхъ въ госпиталяхъ того порта, за тотъ же періодъ времени; 3) какія существуютъ въ то время въ вольной продажѣ, по свѣдѣніямъ, собраннымъ комисаріатскою частію и 4) по какимъ оно заподряжено было на предшествовавшую кампанію для довольствія командъ во время плаванія.

Означенныя свѣдѣнія и соображенія, по распоряженію Командировъ портовъ, подвергаются предварительной повѣркѣ въ особыхъ комисіяхъ, учреждаемыхъ ежегодно изъ командировъ экипажей, начальниковъ отдѣльныхъ командъ и другихъ свѣдущихъ лицъ.

Примѣчаніе. Въ тѣхъ мѣстностяхъ, гдѣ существуетъ въ продажѣ подраздѣленіе мяса на сорта, слѣдуетъ принимать въ соображеніе цѣны на мясо втораго сорта; тамъ же гдѣ такого подраздѣленія не существуетъ, собираются свѣдѣнія о среднихъ цѣнахъ на мясо.

Свѣдѣнія о существовавшихъ и существующихъ цѣнахъ на мясо должны быть подтверждаемы надлежащими доказательствами, отнюдь не допуская голословныхъ показаній.

9.

По повѣркѣ означенныхъ свѣдѣній, комисіи представляютъ свои соображенія Командиру порта, который, установивъ на этихъ основаніяхъ измѣняющуюся часть приварочныхъ окладовъ и при-

соединивъ къ ней постоянную часть, опредѣляетъ размѣръ приварочныхъ окладовъ въ полномъ ихъ составѣ на предстоящій годъ. При этомъ суточные оклады опредѣляются такъ, чтобы они обозначались полными копѣйками и дробями коп., но не менѣе $\frac{1}{10}$ дроби составляющія; дроби менѣе $\frac{1}{10}$ коп., при опредѣленіи окладовъ, отбрасываются.

10.

Если размѣры предполагаемыхъ на предстоящій годъ окладовъ равны дѣйствующимъ окладамъ или первые окажутся менѣе вторыхъ, то Главные Командиры и Командиры портовъ, своею властію, утверждаютъ таковые оклады; если предполагаемые новые оклады превышаютъ прежніе оклады не болѣе какъ на 50 коп. на человѣка въ годъ, то на предстоящій годъ оставляются оклады предшествовавшаго года; если же новые оклады превышаютъ прежніе болѣе чѣмъ на 50 коп., то Командиры портовъ представляютъ Управляющему Министерствомъ объ утвержденіи вновь устанавливаемыхъ окладовъ Адмиралтействъ-Совѣтомъ.

11.

Объ утвержденныхъ на предстоящій годъ окладахъ приварочныхъ денегъ объявляется, для руководства, въ приказахъ Главныхъ Командировъ и Командировъ портовъ, по принадлежности.

Примѣчаніе. Срокъ утвержденія окладовъ приварочныхъ денегъ или представленій по сему предмету рассчитывается такимъ образомъ, чтобы дѣло объ утвержденіи новыхъ окладовъ могло поступить на разсмотрѣніе Адмиралтействъ-Совѣта не позже 1-го Августа текущаго года, дабы кредиты на приварочное довольствіе, по новымъ окладамъ, могли быть внесены въ смѣту Морскаго Министерства на предстоящій годъ.

12.

Приварочныя деньги отпускаются въ команды на основаніи прилагаемыхъ при семь правилъ, по суточному числу людей, состоящихъ въ командахъ на порціи и обращаются въ харчевую или съѣстную сумму, употребляемую на продовольствіе нижнихъ чиновъ пищею на берегу. Нижніе чины, имѣющіе свое отдѣльное хозяйство, получаютъ причитающіяся имъ приварочныя деньги сполна на руки. Порядокъ расходованія съѣстныхъ суммъ въ ротахъ и артеляхъ и веденіе книгъ по сему предмету остается на прежнихъ основаніяхъ.

Подписаль: Управляющій Морскимъ Министерствомъ, Свиты ЕГО ВЕЛИЧЕСТВА Контръ-Адмираль *А. Пещуровъ*.

Скрѣпилъ: Управляющій Канцелярією *Н. Мамантовъ*.

ПРАВИЛА

для требованія и отпуска въ команды приварочныхъ денегъ.

1) Приварочныя деньги отпускаются отъ коммисаріатскихъ частей въ экипажи и команды и отдѣльныя ихъ части въ началѣ каждаго мѣсяца, авансомъ, на мѣсяць впередъ, по установленнымъ требовательнымъ вѣдомостямъ, въ которыхъ сумма исчисляется въ примѣрномъ количествѣ, по числу людей, бывшихъ на лицо во время составленія требованія, согласно прилагаемой формѣ I.

2) Деньги эти выдаются въ роты также впередъ на мѣсяць, по примѣрному расчету о числѣ порцій, подъ росписки ротныхъ командировъ въ подлинной требовательной вѣдомости, по которой экипажемъ получена авансовая сумма.

3) Къ первому числу каждаго мѣсяца составляется въ экипажѣ расчетъ съ ротами за истекшій мѣсяць, по дѣйствительному суточному числу порцій, съ до-требованіемъ недополученнаго, или зачетомъ оставшагося, по прилагаемой формѣ II.

4) Въ имѣющемся, на оборотѣ отчетныхъ листовъ, счетѣ приварочныхъ по числу порцій, показывается число всѣхъ нижнихъ чиновъ, имѣющихъ право на приварочное довольствіе, и состоявшихъ на лицо, не исключая и прикомандированныхъ отъ другихъ экипажей и командъ, которымъ производится пищевое

довольствіе наравнѣ съ чинами тѣхъ командъ, къ коимъ они прикомандированы. Къ отчетнымъ листамъ прилагаются въ подлинникѣ или въ засвидѣтельствованныхъ копіяхъ служащіе удостовѣреніемъ прибыли и убыли людей документы, которые отмѣчаются въ особой графѣ счета.

5) Люди, поступающіе въ команды, зачисляются на приварочное довольствіе со дня дѣйствительнаго поступленія, если они поступили до обѣда, а съ слѣдующаго дня, если поступили послѣ обѣда; равнымъ образомъ отчисляемые считаются на приварочномъ довольствіи по тотъ день включительно, въ который дѣйствительно пользовались обѣдомъ изъ общаго котла, сообразно чему показывается и срокъ довольствія въ аттестатахъ.

6) Въ отношеніи имѣющихъ отдѣльное хозяйство нижнихъ чиновъ, коимъ приварочныя деньги выдаются на руки, соблюдается слѣдующее: если они отчислены будутъ отъ команды, по случаю перевода въ другія команды, ранѣе того срока, на который имъ выданы были приварочныя деньги, то въ аттестатахъ о довольствіи обозначается срокъ, по который они удовлетворены такимъ довольствіемъ, и за симъ въ тѣхъ командахъ, куда они переведены, приварочныя деньги выдаются имъ не ранѣе истеченія того срока, по который они удовлетворены. Если отчисленіе ихъ послѣдовало ранѣе срока, на который они удовлетворены приварочнымъ довольствіемъ, по случаю отправленія въ госпиталь, лазаретъ, или въ военно-исправительную тюрьму, то выданныя впередъ деньги зачитываются имъ при возвращеніи изъ госпиталя, лазарета или тюрьмы, а въ случаѣ смерти или осужденія такихъ нижнихъ чиновъ, выданныя имъ деньги не требуются обратно. Если же отчисленіе ихъ отъ береговаго приварочнаго довольствія послѣдуетъ по случаю командировки или зачисленія на морское довольствіе или уволь-

ненія въ отпускъ или въ отставку, то выданныя имъ впередъ приварочныя деньги требуются отъ нихъ обратно.

7) Означенные въ пункт. 3-мъ мѣсячныя отчетныя листы (форма II), за подписью ротнаго командира и казначея, прилагаются къ авансовой требовательной вѣдомости на истекшій мѣсяцъ, которая за тѣмъ отсылается установленнымъ порядкомъ на ревизию, со всѣми приложеніями. Общій результатъ отдѣльныхъ ротныхъ расчетовъ, относительно оставшихся или недополученныхъ за истекшій мѣсяцъ денегъ, принимается въ расчетъ при составленіи новаго требованія объ отпускѣ въ команды аванса приварочныхъ денегъ (см. форму I).

8) Для расположенныхъ внѣ порта и въ значительномъ отъ него разстояніи командъ или частей ихъ, разрѣшается, въ видахъ своевременнаго удовлетворенія людей приварочными деньгами, отпускать эти деньги авансомъ на треть года впередъ, съ соблюденіемъ однакоже при этомъ вышеизложеннаго порядка расходованія ихъ по суточному числу людей и составленія надлежащихъ по сему предмету отчетныхъ листовъ за то время, на которое приварочныя деньги отпущены авансомъ.

9) Военно-учебнымъ заведеніямъ, госпиталямъ и т. под. учрежденіямъ, въ которыхъ число людей, состоящихъ на приварочномъ довольствіи, остается почти безъ измѣненія, предоставляется, если они признаютъ для себя болѣе удобнымъ, требовать приварочныя не авансомъ, а по истеченіи мѣсяца. Въ такомъ случаѣ требованія, составляемыя за прошедшее время, не примѣрнымъ количествомъ, а по числу людей, дѣйствительно состоявшихъ на лицо, должны замѣнить собою отчетность, для чего къ нимъ и прилагается, по установленной формѣ, счетъ приварочныхъ по числу порцій въ истекшемъ мѣсяцѣ.

и 10) Всѣ требовательныя вѣдомости, равно и отчетные листы со счетами приварочныхъ по числу суточныхъ порцій, должны быть печатные, такъ чтобы въ нихъ требовалось выставлять только мѣсяцы, числа и цифры.

Подписаль: Управляющій Канцелярію *Н. Мамантовъ*.

Скрѣпилъ: Дѣлопроизводитель *Шипинъ*.

Форма I.

NN флотскаго экипажа.

ТРЕБОВАТЕЛЬНАЯ ВѢДОМОСТЬ

приварочныхъ денегъ на „Май“ мѣсяцъ 188 года.

Смѣта 188 года.

Причитающуюся по этой требовательной вѣдомости сумму прошу отпустить подъ росписку NN

Подпись (командира экипажа).

№

Годъ, мѣсяцъ и число.

Въ комиссаріатскую часть
такого-то порта.

Требовательная вѣдомость представляется съ дубликатомъ, который остается при дѣлахъ того управленія, въ котораго выдается ассигновка на требуемую сумму. Подлинная же вѣдомость возвращается при выдачѣ ассигновки.

На какомъ основаніи.	Т р е б у е м а я с у м м а .		Сумма	
	Для кого и по какому расчету.		Руб.	коп.
	Для NN флотскаго экипажа нижнимъ чинамъ приварочныхъ денегъ, на «Май» мѣсяцъ, по числу ченов. по р. к. въ мѣсяцъ, полагается р. к. По ротнымъ отчетнымъ листамъ за «Апрѣль» мѣсяцъ:			
	дотребуется:			
	для роты	Руб.	Коп.	
	—	—	—	
	—	—	—	
	—	—	—	
	—	—	—	
	—	—	—	
	Итого	—	—	
	зачитается:			
	по ротѣ	—	—	
	—	—	—	
	—	—	—	
	—	—	—	
	—	—	—	
	—	—	—	
	Итого	—	—	
	Сверхъ того, изъ отпущенной въ экипажъ на «Апрѣль» мѣсяцъ суммы осталось не розданныхъ въ роты.			
	По сему расчету всего:	дотребуется за прошлый «Апрѣль» мѣсяцъ р. к.		
		или зачитается на «Май» мѣсяцъ р. к.		
	За тѣмъ требуется въ отпускъ (сумма прописью и цифрами).		00	6
	Подпись (командира экипажа и казначея).			

Расходъ отпущенной суммы.			
Число и мѣсяцъ.	Росписка получателей.	Сумма.	
		Руб.	Коп.
	выдано въ роты:		
въ роту	Получилъ NN		
— роту	Получилъ NN		
— роту	Получилъ NN и т. д.		
	Всего выдано въ роты		
	Затѣмъ къ 1 «Юня» осталось отъ отпущенной въ экипажъ на «Май» мѣсяцъ суммы		
	Подпись (казначей).		
	Подписалъ: Управляющій Канцеляріею <i>Н. Мамантовъ</i> и сcribes: Дѣлопроизводитель <i>Попинъ</i> .		

Отчетный листъ роты экипажа по при-
варочному довольствию за „Май“ мѣсяць 188 г.

		Руб.	К.
Отъ «Апрѣля» мѣсяца осталось		—	—
Въ «Маѣ» мѣсяцѣ:			
Принято въ роту «Мая»		—	—
		—	—
		—	—
		—	—
		—	—
		—	—
		—	—
		—	—
	Итого въ «Маѣ» мѣс. въ приходѣ.	—	—
Принятось:			
1) Недополученныхъ въ Апрѣлѣ мѣсяцѣ по от- четному за тотъ мѣсяць листу.		—	—
2) По выведенному на оборотѣ числу « » суточныхъ порцій въ «Маѣ» мѣсяцѣ		—	—
	Итого.	—	—
За тѣмъ .	Бъ 1 «Юня» въ остаткѣ (сумма прописью). или не допущено за прошлый «Май» мѣсяць (сумма прописью).	—	—
Подписи (ротнаго командира).			
(экипажнаго казначея).			

Подписаль: Управляющій Канцеляршею *Н. Мамантовъ* и скрѣпилъ:
Дѣлопроизводитель *Пытинъ*.

Счет приварочныхъ по числу порцій.

Въ »*Май*» мѣсяцѣ 188 года.

Числа мѣсяца.	Число нижнихъ чиновъ состоявшихъ на приварочномъ довольствіи.			Нумера прилагаемыхъ документовъ по порядку.
	Поступило отъ предыдущаго мѣсяца.	Прибыло.	Убыло.	
1	163			
2			5	163
3				158
4		2		158
5				156
6				156
7		1		156
8				157
9				157
10	и т. д.	до	конца	
11	мѣсяца			
12				
13				
14				
15				
16				
17				
18				
19				
20				
21				
22				
23				
24				
25				
26				
27				
28				
29				
30				
31				
	Всего.	—	—	00

(Прописью число порцій).
По означенному числу суточныхъ порцій, причиталось, по к. въ день, р. к.
Подпись (ротнаго командира и экипажнаго казначея).

Подписалъ; Управляющій Канцелярією *Н. Мамантовъ* и сержантъ: Дѣлопроизводитель *Пыпинъ*.

П Р И К А З Ъ

Управляющаго Морскимъ Министерствомъ.

Въ С.-Петербурѣ, Сентября 1 дня 1880 года, № 99.

Въ послѣдствіе приказа ЕГО ИМПЕРАТОРСКАГО ВЫСОЧЕСТВА Генераль-Адмирала отъ 11 минувшаго Августа № 91 (*) объявляю, что при довольствіи морскихъ командъ приварочными деньгами въ будущемъ 1881 году, согласно Высочайше утвержденнаго 11 сего Августа Положенія о приварочномъ довольствіи морскихъ командъ, должны быть приняты слѣдующіе оклады приварочныхъ денегъ:

	Обыкновенный.	Усиленный.	
По Кронштадтскому порту.	6,7 к.	10 к.	въ день на человѣка.
— С.-Петербурзьскому — .	6,3 —	9,4 —	—
— Ревельскому — .	6 —	— —	—
— Свеаборзьскому — .	6,9 —	— —	—
— Архангельскому — .	4,3 —	— —	—
— Бакинскому — .	5,7 —	8,5 —	—
— Черноморскимъ портамъ.	6 —	— —	—
— Портамъ Восточнаго Океана	10 —	— —	—

За симъ нижнимъ чинамъ флотской стрѣлковой роты, юнгамъ учебнаго морскаго экипажа, ученикамъ школы писарей и содержателей и ученикамъ

По Канцеляріи Морскаго Министерства.

(*) См. выше, № 143.

фельдшерскихъ школъ приварочныя деньги должны производиться по усиленнымъ окладамъ, за исключеніемъ учениковъ фельдшерской школы при Владивостокскомъ портѣ, коимъ приварочныя деньги должно производить по обыкновенному окладу, утвержденному для всѣхъ вообще нижнихъ чиновъ портовъ Восточнаго Океана.

Принимая за тѣмъ во вниманіе, что въ будущемъ году портовымъ управленіямъ будетъ предстоять опредѣленіе окладовъ приварочныхъ денегъ на 1882 годъ, согласно 10-й ст. Положенія, въ первый разъ, признаю необходимымъ, чтобы оклады эти, во всякомъ случаѣ, были представлены на разсмотрѣніе и утвержденіе Адмиралтействъ-Совѣта.

Подписаль: Свиты ЕГО ВЕЛИЧЕСТВА Контръ-Адмираль А. *Пещуровъ*.

4) *Обмундированіє.*

№ 2.

МИНИСТЕРСТВО**МОРСКОЕ.****ДЕПАРТАМЕНТЪ****ИНСПЕКТОРСКІЙ.***Января 3 дня 1880 года.*

По точному смыслу ст. 31 Положенія о довольствіи командъ Морскаго вѣдомства по части обмундированія и аммуниціи 1874 года башмаки, отпускаемые нижнимъ чинамъ на судахъ для плаванія, составляютъ судовую принадлежность; между тѣмъ замѣчено, что по окончаніи кампаніи башмаки поступаютъ въ собственность нижнихъ чиновъ и нѣкоторыя команды производятъ даже довольствіе башмаками не натурою, а деньгами.

Во избѣжаніе сего на будущее время Инспекторскій Департаментъ, по приказанію Управляющаго Морскимъ Министерствомъ, объявляетъ, къ руководству, нижеслѣдующій порядокъ довольствія башмаками: каждаго года, въ Январѣ мѣсяцѣ, экипажи и команды должны требовать деньги на башмаки для командъ судовъ назначенныхъ въ плаваніе и по полученіи денегъ башмаки должны изготовляться въ экипажахъ и командахъ хозяйственнымъ способомъ, съ участіемъ судовыхъ командировъ, и выдаваться людямъ

при отправленіи на суда, а по окончаніи кампаніи башмаки должны сдаваться въ хозяйственное распоряженіе экипажей и командъ.

П о д п и с а л и:

Директоръ, Генераль-Адъютантъ *Баронъ Таубе*
и Адъютантъ, Капитанъ 2 ранга *Токаревъ*.

№ 9.

МИНИСТЕРСТВО

МОРСКОЕ.

ДЕПАРТАМЕНТЪ

ИНСПЕКТОРСКІЙ.

Января 26 дня 1880 года.

Въ виду возбудишагося вопроса о высотѣ каблуковъ у сапогъ нижнихъ чиновъ Морскаго вѣдомства, Инспекторскій Департаментъ объявляетъ къ руководству, что каблуки должны быть выотою: у срѣза не болѣе $\frac{1}{4}$ вершка а сзади $\frac{3}{8}$ вершка, въ косомъ направленіи, и что для сдѣланія каблука должно быть употреблено не болѣе пяти пластокъ плотной кожи, безъ наста-вокъ.

П о д п и с а л и:

Директоръ, Генераль-Адъютантъ *Баронъ Таубе*
и Адъютантъ, Капитанъ 2 ранга *Токаревъ*.

№ 833.

МИНИСТЕРСТВО

МОРСКОЕ.

КАНЦЕЛЯРІЯ

МИНИСТЕРСТВА.

Января 30 дня 1880 года.

Существующія формы требовательныхъ вѣдомостей объ отпускѣ флотскимъ экипажамъ денегъ на годовой мундиръ, на годовой ремонтъ и на шитье мундирныхъ вещей признаны неполнѣ соотвѣтствующими требованіямъ ревизіи; вслѣдствіе сего, по соглашенію Морскаго Министерства съ Государственнымъ Контролемъ, составлены три новыя формы такихъ вѣдомостей, которыя, по приказанію Управляющаго Морскимъ Министерствомъ, и объявляются по Морскому вѣдомству для принятія ихъ на будущее время, къ руководству, взамѣнъ такихъ же вѣдомостей, установленныхъ изданными въ 1864 году правилами денежнаго счетоводства по Морскому вѣдомству.

Подписаль: Управляющій Канцелярією *Н. Мамантовъ.*

Скрѣпилъ: Дѣлопроизводитель *Благовъщенскій.*

Форма № 1.

« » ФЛОТСКАГО ЭКИПАЖА,

ТРЕБОВАТЕЛЬНАЯ ВѢДОМОСТЬ

объ отпускѣ денегъ въ годовой мундиръ по сроку
съ 188 года нижнимъ чинамъ.

Сумму этой вѣдомости прошу отпустить подъ росписку

Командиръ « » Флотскаго
Экипажа

№

« » 188 года.
Въ Коммисаріатскую часть
порта.

По какой табеля.	На какія вещи.	Боцмановъ.	Боцманатовъ.	Квартирмейстеръ.	Музыкан- товъ.		Матросовъ.	Писарей	Баталеровъ.
					Унтеръ-офи- ровъ.	Рядовыхъ.			
На основаніи положенія по части обмун- дированія, Вы- сочайше ут- вержденнаго 19-го Августа 1874 года (ст. 19 и 20).	<i>Въ годовой мундиръ.</i>								
	Строевымъ важнымъ чи- намъ . . .	1	5	4	15	15	70	—	—
	Нестроевымъ.	—	—	—	—	—	60	4	4
	<i>На шитье сапоговъ . .</i>	1	5	4	15	15	130	4	4
	Итого . . .	—	—	—	—	—	—	—	—

Командиръ „ „ Флотскаго Экипажа

Фельдшеровъ.	Шхиперскихъ по- мощниковъ.	Поваровъ.	Мастеро- выхъ.					Маляр. Иконостар.	Вахтеровъ.	Унтеръ - офицеровъ морской ар- тиллеріи и инж.-механ.	В с е г о .	Каждому.	В с е г о .			
			Ложниковъ.	Слесарей.	Плотниковъ.	Копалачъ.	Парусникъ.									
—	—	—	—	—	—	—	—	—	8	118	— 45	53	10			
2	1	1	1	1	1	1	1	4	2	2	— 84	30	25	20		
2	1	1	1	1	1	1	1	4	2	2	8	202	— 65	131	30	
—	—	—	—	—	—	—	—	—	—	—	—	—	—	209	60	Отчетъ см. на оборотъ

ИЗЪ ОТПУЩЕННЫХЪ ПО СЕЙ ВЪДОМОСТИ ДЕНЕГЪ ВЫДАНО РОТНЫМЪ КОМАНДИРАМЪ, ДЛЯ РАЗДАЧИ НИЖНИМЪ ЧИНАМЪ:

	Въ годовой мундиръ.		На шитье сапоговъ по 65 коп.
	Строевымъ по 45 коп.	Нестроевымъ по 30 коп.	
	На какое число людей.		
Въ 1-ю роту . . .	00	00	00
Во 2-ю роту . . .	30	20	50
			Пятьдесятъ два рубля принялъ и выдалъ по принадлежности Командиръ роты
и т. д.			
Командиръ экипажа			

« » ФЛОТСКАГО ЭКИПАЖА

ТРЕБОВАТЕЛЬНАЯ ВѢДОМОСТЬ

объ отпускѣ денегъ въ годовой ремонтъ, на
188 годъ.

Сумму этой вѣдомости прошу отпустить подь росписку
экипажнаго казначея

Командиръ экипажа

« » 188 года.

Въ Коммисаріатскую часть
порта.

На какомъ основаніи требуются деньги.	Названіе вещей.	Сроки.	Число вещей.	С л ѣ д у е т ь .				
				На одну вещь.		На всѣ вещи.		
				Руб.	К.	Руб.	К.	
На основаніи положенія по части обмундированія Высочайше утвержденного 19 Августа 1874 г.	Пуговицы. Кожарды. Кожаные темляки. и т. д.							Полученныя по сей вѣдомости деньги руб. коп. записаны на приходъ по книгѣ экипажа № въ ст. <i>Командиръ экипажа</i>

ФЛОТСКАГО ЭКИПАЖА.

ТРЕБОВАТЕЛЬНАЯ ВѢДОМОСТЬ

денегъ на шитье мундирныхъ вещей.

Сумму по этой вѣдомости прошу отпустить подъ росписку

Командиръ « » Флотскаго
Экипажа.

№

» 188 года.

Коммисаріатскую часть

На какомъ основаніи.	На шитье какихъ именно вещей.	Число вещей.	Сумма.		ОБЪЯСНЕНІЯ.	
			На каждую вещь.	Итого.		
				Р.		К.
На основаніи табели № III, приложенной къ положенію по части об- мундированія Высочайшеут- верженному 19 Августа 1874 года.	Рубахъ фабричнаго холста, съ синими кумачевыми воротниками	000	3	0 00	<p><i>Если деньги израсходованы сполна:</i></p> <p>Пошитыя вещи записаны на приходъ на матеріальной книгѣ за треть 188 года № въ ст.</p> <p><i>Если на шитье израсходована не вся сумма:</i></p> <p>Изъ отпущенныхъ по сей вѣдомости денегъ израсходовано . . . Р. К. Сдано въ Н Казначейство по прилагаемой при семь квитанціи за № оставшихся отъ шитыхъ 00 рубахъ, 00 брюкъ и т. п. р. К. Принятія вещи записаны на приходъ по матеріальной книгѣ за треть 188 года № къ ст.</p> <p><i>Если деньги на шитье вещей розданы нижнимъ чинамъ на руки:</i></p> <p>1) Удостовереніе ротныхъ командировъ о раздачѣ денегъ. 2) Свѣдѣнія, по какимъ статьямъ матеріальныхъ книгъ выписаны въ расходъ матеріалы для вещей, на шитье которыхъ выданы деньги.</p>	
	Лѣтнихъ брюкъ фабричнаго холста					
	Чехловъ бумажной ткани на фуражки.					
	Галстуховъ Гвардейскаго сукна.					
	Рабочихъ рубахъ съ брюками парусины небѣленой № 8.					
	Мундировъ Гвардейскаго сукна.					
	Ранцевъ холщевыхъ для отпусковыхъ по требова- ніямъ за №					
	Фуражекъ.	0000	8	00 00		
	На подкладку къ нимъ		20	00 0		
	Всего <i>шестьсотъ</i> рублей <i>десять копѣекъ.</i>	—	—	600 10		

Командиръ Флотскаго Экипажа

Объ отпускѣ матросамъ, исполняющимъ обязанности кочегаровъ, рабочаго платья, мыла и добавочнаго денежнаго содержанія (Прик. Е. И. В. Ген.-Адм. 9 Августа № 89). См. выше № 142.

*5) Заготовленіє предметовъ комисаріатскаго до-
вольствія.*

П Р И К А З Ъ

Управляющаго Морскимъ Министерствомъ.

Въ С.-Петербурѣ, Декабря 28 дня 1880 года, № 133.

Адмиралтействъ-Совѣтъ, разсмотрѣвъ представленіе по вопросу о введеніи хлороформнаго способа изслѣдованія ржаной муки, заготовляемой Морскимъ вѣдомствомъ для довольствія нижнихъ чиновъ, журналомъ отъ 2-го Іюля сего года за № 3749, ст. 31438, постановилъ:

1) Не измѣняя существующихъ приѣмовъ опредѣленія доброкачественности муки, принимаемой въ казну, поручить Главнымъ Командирамъ вмѣнить въ обязанность Приемнымъ Коммисіямъ, чтобы при каждомъ приѣмѣ муки въ магазины, Коммисіи эти производили испытанія муки и по способу Раковича.

2) При изслѣдованіяхъ муки по способу Раковича врачи имѣютъ руководствоваться особою инструкціею, составленною при Управленіи Флота Генераль-Штабъ-Доктора и

3) Обязать врачей Приемныхъ Коммисій доставлять Флота Генераль-Штабъ-Доктору результаты этихъ изслѣдованій.

Согласно таковаго постановленія Адмиралтействъ-Совѣта, предлагаю Главнымъ Командирамъ и Командирамъ портовъ озаботиться приобрѣтеніемъ снарядовъ Раковича въ достаточномъ количествѣ съ

По Управленію Флота Генераль-Штабъ-Доктора.

тѣмъ, чтобы при употребленіи сихъ снарядовъ Приемная Коммисіи руководствовались прилагаемою при семъ Инструкціею для хлороформнаго изслѣдованія муки, съ пояснительными такой пробы рисунками. Изслѣдованіямъ этимъ вести подробный протоколъ и при возникшихъ разногласіяхъ, мнѣніе каждаго члена Коммисіи должно быть подкрѣплено надлежащими мотивами. Протоколы вмѣстѣ съ отдельными мнѣніями и другими заявленіями по хлороформному изслѣдованію муки, Коммисіи представляютъ Главному Командиру, или Командиру порта, которые препровождаютъ эти документы въ Управление Флота Генераль-Штабъ-Доктора.

О чемъ объявляю по Морскому вѣдомству къ свѣдѣнію и къ надлежащему, до кого касается, исполненію.

Подписаль: Свиты ЕГО ВЕЛИЧЕСТВА Контръ-Адмираль *А. Пещуровъ*.

Инструкція для хлороформнаго · изслѣдованія ржаной муки снарядомъ Раковича.

Испытаніе муки хлороформомъ основано на разности удѣльнаго вѣса хлороформа и составныхъ частей муки, а также встрѣчающихся въ ней примѣсей. Отруби, клейковина, крахмаль, минеральныя и растительныя примѣси, находящіяся въ мукѣ не растворяются и не измѣняются въ хлороформѣ (за исключеніемъ жирныхъ веществъ, которыхъ мало въ ржаной мукѣ) и занимаютъ различные ясно отдѣляющіеся одинъ отъ другаго слои. На основаніи же опытовъ и выводовъ Раковича, при посредствѣ его снаряда, представляется возможность судить приблизительно о процентномъ отношеніи тѣхъ составныхъ частей и примѣсей въ мукѣ, которыя по преимуществу обуславливаютъ ея доброкачественность.

Въ снарядѣ Раковича имѣются для испытанія ржаной муки слѣдующіе приборы и реактивы:

1) Нѣсколько пробирныхъ стеклянныхъ трубочекъ съ дѣленіями и съ нарѣзкою на днѣ трубочки въ формѣ кружка. Каждая трубочка снабжена пробкою.

2) Мѣдная мѣрочка, въ которую насыпается проба муки.

3) Костяная ложечка для насыпанія пробы въ мѣрку.

4) Щеточка для чистки пробирныхъ трубочекъ по окончаніи пробы.

5) Стеклянная пипетка—тонкая, открытая съ обоихъ концовъ трубочка, снабженная нарѣзкою. Количество жидкости, помѣщающейся въ пипеткѣ отъ нарѣзки, до ближайшаго къ ней конца пипетки, соотвѣтствуетъ одному дѣленію пробирной трубочки. Пипетка служитъ для набирания ею спирта и сѣрной кислоты. Для этого, погрузивъ конецъ пипетки въ жидкость, другой, верхній, конецъ ея плотно прижимаютъ пальцемъ и вынимаютъ пипетку изъ жидкости. Набранная въ пипетку жидкость вытекаетъ изъ нея при открытіи верхняго конца ея, зажимаемаго пальцемъ. Пипетка послѣ выливанія сѣрной кислоты, каждый разъ промывается водою и затѣмъ осушается пропускною бумагою или чистой ветошью.

6) Стклянка съ надписью: Хлороформъ.

7) Стклянка съ надписью: Спиртъ.

8) Стклянка съ надписью: Кислота.

Стклянки эти наполняются: первая—хлороформомъ, вторая—спиртомъ въ 95 процентовъ по Траллесу и третья—разведенною сѣрною кислотою (одна часть кислоты на пять частей воды).

9) Небольшой волчокъ, для опредѣленія качества хлороформа. На шейкѣ этого волчка имѣются три черточки. Если, при погруженіи волчка въ хлороформъ, хотя одна изъ этихъ черточекъ находится надъ поверхностью хлороформа, то послѣдній надлежащаго качества, и годенъ для изслѣдованія муки.

10) Небольшой волчокъ съ одною черточкой на шейкѣ. Надъ черточкой надпись 95 процентовъ, а подъ нею надпись $+ 12^{\circ}$ P. Погруженіе волчка въ спиртъ при означенной температурѣ ($+ 12^{\circ}$ P.) до черты показываетъ, что крѣпость спирта дѣйствительно 95 процентовъ. При болѣе высокой температурѣ, напр. $+ 15^{\circ}$ P., волчокъ погру-

жается нѣсколько глубже. Обстоятельство это слѣдуетъ принимать въ расчетъ при пробѣ спирта.

11) Лупа (увеличительное стекло).

12) Термометръ Реомюра.

Приемы изслѣдованія.

Приступая къ изслѣдованію муки, необходимо прежде всего убѣдиться въ надлежащемъ качествѣ хлороформа и спирта, которое опредѣляется имѣющимися при снарядѣ вышеописанными волчками. Пробирныя трубочки и пипетка при каждой пробѣ должны быть *чисты и совершенно сухи*.

Изслѣдованіе производится при комнатной температурѣ (+ 13° до + 15° R.). Эту же температуру должны имѣть всѣ приборы, реактивы и испытуемая мука. Пробы муки слѣдуетъ брать изъ различныхъ частей испытуемыхъ кулей муки.

Изслѣдованіе производится такъ:

1) Мука насыпается костяною ложечкою въ мѣдную мѣрочку, безъ надавливанія, встряхиванія и постукиванія, вровень съ краями. Избытокъ сбрасывается рукояткою ложечки, проведенной по верхнему краю мѣрочки.

2) Въ пробирную трубочку наливается хлороформъ до 24 дѣленія включительно. (Если случайно хлороформу налито нѣсколько больше, то избытокъ можетъ быть выбранъ пипеткой).

3) Мука изъ мѣрочки осторожно всыпается въ пробирную трубочку съ хлороформомъ, которая вслѣдъ затѣмъ плотно закупоривается пробкой. Высыпаніе муки изъ мѣрочки производится легко, безъ просыпанія муки, при введеніи верхняго конца опрокинутой мѣрочки въ пробирную трубочку и выколачиваніи муки изъ мѣрочки легкимъ постукиваніемъ пальца по дну ея.

4) Придерживая пальцемъ пробку, трубочку нѣсколько разъ сильно встряхиваютъ, чтобы мука смѣшалась съ хлороформомъ и затѣмъ слегка покачиваютъ такъ, чтобы жидкость перелилась нѣсколько разъ къ пробкѣ и обратно.

5) Поставивъ въ рукѣ трубочку въ наклонномъ положеніи, пробкою нѣсколько вверхъ, наблюдаютъ какъ раздѣляются части муки и потомъ трубочку постепенно поднимаютъ вертикально и ставятъ на нѣсколько минутъ въ гнѣздо въ футлярѣ снаряда, для полного раздѣленія частей муки и отстоя пробы. Соблюдать постепенное приведеніе трубочки въ вертикальное положеніе необходимо для отчетливаго выдѣленія отрубей, которыя сначала разстилаются по внутренней поверхности трубочки, поднимаются въ верхъ и занимаютъ различное мѣсто относительно первоначальнаго уровня хлороформа.

Такою пробою, какъ изображено на прилагаемыхъ при семь рисункахъ, опредѣляется:

1) Качество помола.

а) Отруби, имѣющія видъ мелкихъ, равномерныхъ частицъ, одинаковаго, буровато-желтаго цвѣта и занимающія, послѣ отстоя пробы, *не больше трехъ дѣлений* въ пробирной трубочкѣ, указываютъ на *мелкій помолъ муки*.

б) Отруби однообразнаго буровато-желтаго цвѣта, занимающія *не больше четырехъ дѣлений* въ трубочкѣ, принадлежатъ *муки средняго помола*.

в) Отруби пестрыя (желтовато-бурья съ бѣлымъ), занимающія *больше четырехъ дѣлений* указываютъ на *слишкомъ крупный помолъ*. Если отруби равномерныя, однообразнаго желто-бураго цвѣта занимаютъ болѣе 4-хъ дѣлений, то это ука-

зываетъ *на умышленную примѣсь отрубей* къ мукѣ. Мука, съ количествомъ отрубей болѣе 4-хъ дѣлений не должна быть допускаема къ приему, такъ какъ этотъ признакъ свойственъ мукѣ или слишкомъ крупнаго помола, или съ умышленной примѣсью отрубей, или содержащей много влаги. По опытамъ Раковича, каждое дѣленіе отрубей въ пробирной трубочкѣ соотвѣтствуетъ $2\frac{1}{2}$ фунтамъ отрубей на пудъ муки.

II. Минеральныя примѣси.

Минеральныя примѣси отличаются чрезвычайно быстрымъ осѣданіемъ на дно пробирной трубочки. Самую частую примѣсь составляетъ жерновый песокъ желтовато-сѣраго, или зеленовато-сѣраго цвѣта.

Если минеральныя части (жерновой песокъ), осѣвшія на дно пробирной трубочки не выходятъ за предѣлы кольцевой нарѣзки, то такое количество соотвѣтствуетъ 30 золотникамъ песку на пудъ муки. Это количество трудно избѣгаемо, при существующихъ способахъ помола, и считается безвреднымъ. Присутствіе въ мукѣ большаго количества жерноваго песку, или другихъ минеральныхъ примѣсей (глины, гипсу, мѣлу, извести и т. п.) обозначается тѣмъ, что эти части занимаютъ на днѣ пробирной трубочки большее пространство, выходятъ за предѣлы кольцевой нарѣзки. Такая мука не должна быть допускаема къ приему. Минеральныя бѣлоцвѣтныя частицы, какъ гипсъ, мѣлъ, известь, хотя бы и въ количествѣ не выходящемъ изъ нарѣзки, дѣлаютъ муку негодной къ приему, какъ умышленная примѣсь.

III. Свѣжесть и порча муки.

Послѣ 10 минутъ отстоя пробы, по выдѣленіи отрубей и осажденіи минеральныхъ частицъ, не-

испорченная мука окрашиваетъ хлороформъ въ молочно-бѣловатый цвѣтъ, иногда съ легкимъ желтоватымъ оттѣнкомъ. При этомъ замѣчается болѣе или менѣе отчетливое раздѣленіе муки на слои: верхній, буровато-желтый—отруби; средній, сѣрожелтый—клейковину и нижній, бѣлый—крахмалъ (въ видѣ узенькой полоски).

Мука неиспорченная, но съ избыткомъ влаги, не окрашиваетъ хлороформа. Такая мука собирается вверху въ видѣ однообразной массы, безъ раздѣленія на слои.

Мука сѣлая, затхлая и вообще испорченная собирается вверху въ видѣ бураго слоя. Послѣ отстоя пробы такой муки, хлороформъ остается совершенно прозрачнымъ и безцвѣтнымъ.

IV. Количество влаги.

Оно опредѣляется измѣненіемъ удѣльнаго вѣса хлороформа, вслѣдствіе прилитія къ нему 95 процентнаго спирта. Спиртъ приливается къ хлороформной пробѣ посредствомъ пипетки и послѣ cadaго прилитія, проба закупоривается, взбалтывается, раза два перекачивается изъ конца въ конецъ пробирной трубочки и затѣмъ послѣдняя ставится отвѣсно.

а) Мука, содержащая *не болѣе 10% влаги осѣдаетъ* на дно пробирной трубочки *отъ прилитія трехъ дѣлений спирта*. (Незначительное количество отрубей остающихся на верху не слѣдуетъ принимать въ расчетъ).

б) Мука, содержащая *отъ 10% до 15% влаги осѣдаетъ* отъ прилитія *четыреухъ дѣлений спирта*.

в) Мука, содержащая *отъ 15% до 20% влаги осѣдаетъ* отъ прилитія *пяти дѣлений спирта*.

г) Мука, *неосѣдающая* отъ прилитія *пяти дѣ-*

лений спирта, содержитъ болѣе 20% влаги, что указываетъ на подмоченное состояніе муки.

Количество влаги имѣетъ весьма важное вліяніе на сохраненіе муки въ магазинахъ.

Изъ многочисленныхъ опытовъ и наблюденій оказывается, что мука, осѣдающая отъ прилитія къ хлороформной пробѣ не только 3-хъ дѣлений, но и 3¹/₂, т. е. содержащая въ себѣ отъ 10% влаги, но не болѣе 13%, на столько суха, что можетъ быть сохраняема продолжительное время.

Мука, осѣдающая отъ прилитія 4¹/₂ дѣлений спирта, содержащая до 17% влаги, указываетъ, что приготовлена изъ зерна недостаточно высушеннаго, по сему не годна для храненія въ запасъ на продолжительное время.

Мука, осѣдающая отъ прилитія 5-ти дѣлений спирта, содержащая до 20% влаги, допускается къ приему только для немедленнаго ея расходванія.

Мука, не осѣдающая отъ прилитія 5-и дѣлений 95 процентнаго спирта содержитъ болѣе 20% влаги и къ приему не должна быть допускаема.

Смѣсь сухой и сырой муки обнаруживается тѣмъ, что часть ея осѣдаетъ отъ прилитія 3-хъ или 3¹/₂ дѣлений спирта, а для осажденія другой части требуется прилитіе большаго количества спирта.

При опредѣленіи влаги въ хлороформной пробѣ муки, при посредствѣ 95 процентнаго спирта, слѣдуетъ обращать вниманіе, чтобы употребляемые при этомъ приборы, какъ пробирныя трубочки и пипетка, не были увлажнены водою, такъ какъ подобная неосторожность можетъ повести къ ложному заключенію.

Примѣчаніе. Для очищенія пробирной трубочки по окончаніи пробы нѣтъ надобности промывать ее водою. Для этого достаточно, выливъ оконченную пробу оставить трубочку открытою минуты на двѣ. Оставшіяся на

стѣнкахъ хлороформъ быстро испарится и тогда приставшая къ стѣнкамъ сухая пыль легко можетъ быть удалена щеточкой, которую слѣдуетъ обтирать сухимъ полотенцемъ. Послѣ двухъ, трехъ протираній щеточкой, пробирная трубочка становится совершенно чиста и годна для новой пробы.

V. Растительныя примѣси.

Примѣсь эта подраздѣляется: на примѣсь муки другихъ хлѣбовъ и на примѣсь сорныхъ сѣмянъ.

Къ первому разряду относятся: гречневая, овсяная, гороховая и кукурузная мука, а также постороннія отруби отъ разныхъ сортовъ муки и мякина.

Примѣсь гречневой муки, полученной отъ помола гречихи съ рожью, можно узнать по темно-краснымъ, широкимъ пластинкамъ гречневой шелухи, всплывающимъ на поверхность хлороформа вмѣстѣ съ отрубями ржаной муки. Примѣсь гречневой муки, изъ предварительно приготовленной крупы, узнается по округленнымъ мелкимъ, красноватымъ частицамъ гречневой крупяной пленки, никогда не встрѣчающимся въ чистой ржаной мукѣ.

Ржаная мука, содержащая примѣсь муки гречневой не принимается потому, что примѣсь эта бываетъ обыкновенно изъ крупы испорченной, такъ какъ доброкачественная гречневая крупа дороже ржаной муки.

Примѣсь овсяной муки узнается по серебристо-игольчатымъ пластинкамъ, не удаляемымъ изъ муки, даже послѣ тщательнаго просѣиванія ея сквозь частое сито. Пластинки эти явственно обнаруживаются послѣ прилитія отъ 8 до 10 дѣльных спирта къ хлороформной пробѣ муки. Примѣсь овсяной муки къ ржаной понижаетъ питатель-

ность послѣдней, посему мука съ таковою примѣсью къ приему не допускается.

Примѣсь гороховой муки узнается по шафранно-желтому цвѣту хлороформа. Гороховая мука вредно дѣйствуетъ на процессъ печенія хлѣба.

Примѣсь муки кукурузной узнается по соломенно-желтому цвѣту частичекъ всплывающихъ на поверхность пробы, послѣ прилитія къ ней 8 дѣлений спирта. Примѣсь кукурузной муки, по содержанию въ ней значительнаго количества жирныхъ веществъ, способствуетъ процессу горѣнія ржаной муки и тѣмъ ускоряетъ ея порчу при храненіи и вслѣдствіе сего ржаная мука съ таковою примѣсью также не допускается къ приему.

Примѣсь постороннихъ отрубей узнается по увеличенному объему слоя отрубей и таковая мука не принимается.

Примѣсь разныхъ породъ мякины узнается по игольчатымъ пластинкамъ, всплывающимъ на поверхность пробы, послѣ прилитія къ ней спирта. Ржаная мука съ примѣсью мякины не допускается къ приему.

Ко второму разряду растительныхъ примѣсей относятся сѣмяна сорныхъ растений: куколь, то-рица, черный горошекъ, черный овесъ, сурѣпица, рапсъ и др.

Всѣ они имѣютъ черный цвѣтъ и всѣ безвредны, кромѣ кокуля, продолжительное употребленіе котораго причиняетъ упорную головную боль.

Изъ всѣхъ поименованныхъ примѣсей только куколь такъ тяжеловѣсенъ, что свободно и легко осѣдаетъ на дно пробирной трубочки, въ видѣ крупныхъ чернаго цвѣта частицъ. Другія же черныя частицы всплываютъ вверхъ и только отъ прилитія 2-хъ до 5-и дѣлений спирта осѣдаютъ внизъ вмѣстѣ съ мукою.

Мука содержащая примѣсь куколя ни въ какомъ случаѣ къ приему не допускается.

VI. Присутствіе спорыньи.

Спорынья также относится къ разряду растительныхъ примѣсей въ мукѣ. Спорынья узнается въ мукѣ по своей легковѣсности. Если при хлороформной пробѣ муки замѣтны черныя частицы, всплывающія на поверхность и не осѣдающія на дно пробирной трубочки послѣ прилитія 5 даже 8 дѣлений спирта, то примѣсь спорыньи не подлежитъ сомнѣнію. Всплывшія черноцвѣтныя частицы сосчитываютъ. Для большаго же убѣжденія въ присутствіи спорыньи, приливаютъ къ хлороформной пробѣ, уже смѣшанной со спиртомъ, три капли разведенной сѣрной кислоты. Затѣмъ жидкость взбалтываютъ и даютъ ей отстояться въ теченіи 5 минутъ, слѣдя за тѣмъ, чтобы черноцвѣтныя частицы не задерживались въ осѣдающей массѣ муки и всплывали на поверхность. При этомъ черныя, непрозрачныя частицы спорыньи превращаются въ красноватыя, или буроватыя, съ краснымъ оттѣнкомъ по краямъ, и становятся просвѣчивающими,

Примѣчаніе. По опытамъ и заключеніямъ Раковича присутствіе въ пробѣ отъ 15 до 20 такихъ черноцвѣтныхъ частицъ соотвѣтствуетъ $\frac{1}{2}$ проценту спорыньи въ мукѣ.

Флота Генераль-Штабъ-Докторъ *Бушъ.*

Помощникъ Дѣлопроизводителя *Парфеновъ.*

ОБЪЯСНЕНИЕ РИСУНКОВЪ.

- № 1-й. Хорошая мука *обыкновеннаго* сорта, до отстоя пробы: *аб*—отруби, *бв*—непрозрачный, молочно-желтаго цвѣта хлороформъ.
- № 2-й Та же мука послѣ отстоя: *аб*—отруби, *бв*—клейковина, *вг*—крахмалъ, *гд*—молочно-желтый, отстоявшійся хлороформъ; *дз*—бѣлый крахмальный осадокъ, отличающійся отъ бѣлоцвѣтныхъ примѣсей медленнымъ образованіемъ и составляющій отличительный признакъ *овинной* муки; *еж*—жерновой песокъ.
- № 3-й. *Залезалая* мука до отстоя: хлороформъ коричнево-бурый.
- № 4-й. *Залезалая* мука послѣ отстоя: *аб*—избытокъ пестрыхъ, грязно-бурыхъ отрубей, *бв*—грязно-желтый слой испорченной клейковины и крахмала, *вг*—прозрачный хлороформъ, *гд*—бѣлоцвѣтная неорганическая примѣсь.
- № 5-й. *Сырая* мука: *аб*—однообразная масса поднимающейся муки, *бв*—прозрачный и безцвѣтный хлороформъ.
- № 6-й. Мука *со спорыньей*: *абв*—черныя частицы спорыньи между отрубями муки и надъ нами.
- № 7-й. *Сыроватая* мука: *ав*—неотчетливое образованіе отрубистаго и клейковиннаго слоевъ, *вг*—незначительный крахмальный слой, *гд*—полупрозрачный хлороформъ, *дж*—примѣсь желтаго песку.

- № 8-й. *Пеклевальная* мука: *аг*—отруби, *аб*—клейковина, *бв*—крахмалъ, *вг*—молочно-непрозрачный хлороформъ, *гд*—жерновой песокъ.
- № 9-й. *Смѣсь* залежалой муки со свѣжею мукой: *аб*—избытокъ пестрыхъ, грязно-бурыхъ отрубей, *бв*—смѣсь испорченнаго крахмала и клейковины со свѣжею клейковиной, *вг*—молочно-непрозрачный хлороформъ, *гд*—куколь.

ХЛОРОФОРМНЫЕ ПРОБЫ РЖАНОЙ МУКИ, БЕЗЪ СПИРТА.

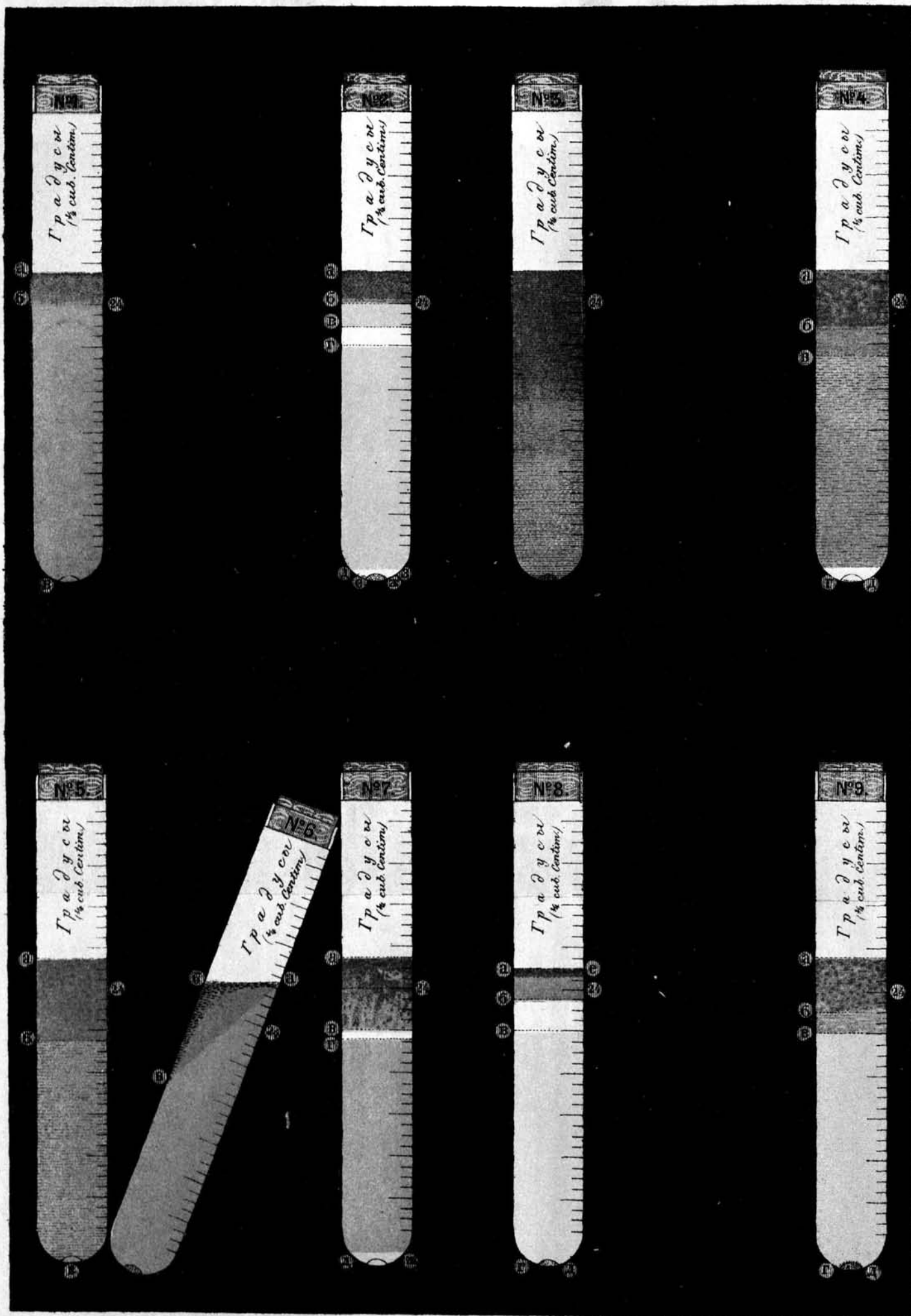

ПОСТАНОВЛЕНІЯ, ОТНОСЯЩІЯСЯ КЪ 11-Й ЧАСТИ СОВРА-
НІЯ, ПОМѢЩЕННЫЯ ВЪ ДРУГИХЪ ЕГО ЧАСТЯХЪ.

1	О денежномъ содержаніи портовъхъ оулистовъ.	<i>Часть 1-я, № 2.</i> Прик. Е. И. В. Ген.- Адм. 18 Марта № 32.
2	О денежномъ содержаніи Начальника Петергофскаго порта.	<i>Часть 2-я, № 17.</i> Прик. Е. И. В. Ген.- Адм. 29 Марта № 37.
3	О приобрѣтеніи учрежденіями Мор. вѣд., имѣющими право командировать подвѣдомственныхъ чиновъ, а также повѣряющими выдачу прогоновъ, новаго почтоваго дорожника.	<i>Часть 4-я, № 47.</i> Цирк. Канц. М. М. 8 Юля № 4458.
4	О денежномъ содержаніи мнѣныхъ офицеровъ флагманскихъ штабовъ и штаба Начальника мѣнаго отряда.	<i>Часть 4-я, № 57.</i> Прик. Е. И. В. Ген.- Адм. 26 Января № 12.
5	О расчетѣ прогоновъ офицерамъ и чиновникамъ, отправляющимся моремъ на службу въ Приморскую и Амурскую области.	<i>Часть 4-я, № 59.</i> прик. Е. И. В. Ген.- Адм. 2 Августа № 85.
6	О Всемиловѣише дарованномъ прибавочномъ содержаніи лицамъ, участвовавшимъ въ защитѣ Севастополя при первомъ его бомбардированіи въ 1854 г.	<i>Часть 4-я, № 61.</i> Цирк. Инсп. Д-та 8 Марта № 30.
7	О распространеніи этого добавочнаго содержанія на священниковъ, врачей и гражданскихъ чиновниковъ.	<i>Часть 4-я, № 62.</i> Прик. Е. И. В. Ген.- Адм. 10 Мая № 75.
8	О порядкѣ производства этого добавочнаго содержанія священникамъ, врачамъ и чиновникамъ.	<i>Часть 4-я, № 64.</i> Цирк. Инсп. Д-та 14 Мая № 84.

9	О разрѣшеніи оставлять на сверхсрочной службѣ музыкантовъ 1 и 2 статьи во всѣхъ строевыхъ и портовыхъ хорахъ Морскаго вѣдомства. Дополненная вѣдомость нижнимъ чинамъ, оставляемымъ на сверхсрочной службѣ.	<i>Часть 4-я, № 85.</i> Прик. Е. И. В. Ген.- Адм. 16 Августа № 92.
10	О мѣрахъ къ огражденію нижнихъ чиновъ отъ зараженія сибирскою язвою отъ овчинныхъ тулуповъ и полшубковъ.	<i>Часть 13-я № 149.</i> Цирк. Инсп. Д-та 29 Февраля № 24.
11	О денежномъ содержаніи консультантовъ по хирургіи.	<i>Часть 13-я, № 152.</i> Прик. Упр. М. М. 3 3 Октября № 106.

ЧАСТЬ 12-я**ГИДРОГРАФИЧЕСКАЯ.**

**Постановлений, прямо относящихся къ этой части,
въ 1880 году не было.**

Постановленія относящіяся къ 12-й части Собра-
нія; помѣщенныя въ другихъ его частяхъ.

- | | | |
|---|--|--|
| 1 | Описаніе устройства, храненія и употребленія спасательныхъ ракетъ Николаевского ракетнаго завода. | <i>Часть 5-я, № 115.</i>
Прик. Упр. М. М. 11
Декабря № 126. |
| 2 | Правила судоходства по Керчь-Еникальскому каналу. | <i>Часть 7-я, № 121.</i>
Цирк. Гидр. Д-та 29
Октября № 95. |
| 3 | Правила для предупрежденія столкновенія судовъ въ морѣ. | <i>Часть 18-я, № 199.</i>
Прик. Е. И. В. Ген.-
Адм. 23 Февраля № 23. |
| 4 | Объ отсрочкѣ принятія въ руководствѣ статьи 10 правилъ для предупрежденія столкновенія судовъ въ морѣ. | <i>Часть 18-я № 200.</i>
Прик. Е. И. В. Ген.-
Адм. 7 Іюня № 68. |

ЧАСТЬ 13-я

ВРАЧЕБНАЯ.

1) Санитарныя правила.

№ 24.

МИНИСТЕРСТВО**МОРСКОЕ.**

ДЕПАРТАМЕНТЪ**ИНСПЕКТОРСКИЙ.**

Февраля 29 дня 1880 года.

Инспекторскій Департаментъ, по приказанію Управляющаго Морскимъ Министерствомъ, объявляетъ къ свѣдѣнію и руководству прилагаемый циркуляръ Главнаго Штаба отъ 15 Января сего года, за № 20, о мѣрахъ къ огражденію нижнихъ чиновъ отъ зараженія сибирскою язвою отъ овчинныхъ полушубковъ и тулуповъ.

П о д п и с а л и:

Директоръ, Генераль-Адъютантъ *Баронъ Таубе*
и Адъютантъ, Капитанъ 2 ранга *Токаревъ.*

Циркулярно.

МИНИСТЕРСТВО**ВОЕННОЕ.****ГЛАВНЫЙ ШТАБЪ.**

Отдѣленіе III.

С т о л ъ 3.

15-го Января 1880 года.

№ 20.

О мѣрахъ къ огражденію нижнихъ чиновъ отъ зараженія Сибирскою язвою.

(По Главному Военно-Медицинскому Управленію).

Военно-Медицинскій Ученый Комитетъ, въ видахъ огражденія нижнихъ чиновъ отъ зараженія сибирскою язвою отъ овчинныхъ полушубковъ и тулуповъ, если они приготовлены не изъ дубленыхъ овчинъ, а равно другихъ вещей, приготовляемыхъ изъ необработанной овечьей шерсти, какъ-то: кошмъ, войлоковъ, юламе-екъ и проч., призналъ необходимымъ принять въ войскахъ слѣдующія мѣры:

1) При приѣмѣ вышепоименованныхъ вещей отъ подрядчиковъ, употреблять выколачиваніе, вывѣшиваніе на нѣсколько дней на открытый воздухъ и окуриваніе хлоромъ и

2) Предъ отпускомъ въ войска, въ видахъ вѣрнѣйшаго обеззараженія этихъ вещей, подвергать ихъ снова окуриванію сѣрнистымъ газомъ, въ замкнутомъ пространствѣ, чрезъ выжиганіе сѣры.

По приказанію Военнаго Министра, Главный Штабъ объявляетъ объ этомъ по Военному вѣдомству, для руководства и точнаго исполненія.

П о д п и с а л и :

Начальникъ Главнаго Штаба,
Генералъ-Адъютантъ Графъ Гейденъ.

Скрѣпилъ: Начальникъ Отдѣленія,
Полковникъ Ломиковскій.

2) *Уставъ о морскихъ госпиталяхъ.*

№ 15.

МИНИСТЕРСТВО

МОРСКОЕ.

УПРАВЛЕНИЕ

ФЛОТА ГЕНЕРАЛЪ-ШТАБЪ-
ДОКТОРА.*21 Ноября 1880 года.*

Въ одномъ изъ морскихъ госпиталей замѣчено было, что приготовленный въ аптекѣ сего госпиталя кумысъ изъ кобыляго молока отпускаемъ былъ въ значительномъ количествѣ и преимущественно для больныхъ внѣ госпиталя, что подняло стоимость больныхъ въ этомъ госпиталѣ по веществамъ, входящимъ въ составъ лекарствъ, почти въ 4 раза противъ положенной для сего госпиталя, по расчету ежедневнаго числа больныхъ, суммы.

По приказанію Управляющаго Морскимъ Министерствомъ, во избѣжаніе подобной передержки суммъ на комиссаріатскіе припасы, предлагаю морскимъ медицинскимъ чинамъ, при отпускѣ лекарствъ больнымъ внѣ госпиталя, имѣющимъ право на бесплатное пользованіе ими, строго держаться существующихъ по сему предмету въ Морскомъ вѣдомствѣ положеній, и приобретаемыя покупкою на суммы по § 3-му, статьи 5-й, лит. е, смѣты Морскаго Министерства веще-

ства отпускать означеннымъ лицамъ только въ томъ случаѣ, когда таковыя входятъ въ составъ лекарствъ; прописанные же отдѣльно, сами по себѣ комисариатскіе припасы, хотя бы по рецептамъ врачей, больнымъ внѣ госпиталя не должны быть отпускаемы.

На основаніи § 99 Устава о морскихъ военныхъ госпиталяхъ 1865 года (*) въ тѣхъ портахъ, гдѣ нѣтъ особой казенной рецептурной аптеки, для всѣхъ больныхъ офицеровъ и чиновниковъ, состоящихъ на службѣ въ морскомъ вѣдомствѣ, также для ихъ семействъ и для женъ и дѣтей нижнихъ чиновъ, при пользованіи ихъ внѣ госпиталя, лекарства отпускаются изъ аптекъ морскихъ госпиталей безденежно. По V пункту Правиль о снабженіи медикаментами и аптечными припасами по каталогамъ Высочайше утвержденнымъ въ 1873 году (**), безденежнымъ отпускомъ лекарствъ изъ аптекъ морскихъ врачебныхъ учрежденій пользуются, кромѣ того, всѣ военно-служащіе, т. е. и чины военно-сухопутнаго вѣдомства, а равно и ихъ семейства и сверхъ сего на плавучихъ маякахъ, спасительныхъ станціяхъ; всѣ вообще лица, нуждающіяся во врачебной помощи. При существовавшемъ до 1860 года каталогѣ комисариатскимъ припасамъ, такъ равно и по замѣнѣ его постановленіемъ Адмиралтействъ-Совѣта, объявленнымъ въ циркулярѣ Медицинскаго Управленія отъ 3-го Мая 1860 г. за № 1, о приобрѣтеніи такъ называемыхъ комисариатскихъ припасовъ на определенную для каждаго госпиталя сумму, всѣ вышеупомянутыя лица пользуются, кромѣ медикаментовъ и аптеч-

(*) См. Сист. Сборн. ч. 13 № 33 и Собр. Мор. Узак. за 1865 г. стр. 71.

(**) См. Сист. Сборн. ч. 13 № 90 и Собр. Мор. Узак. за 1874 г. № 157 стр. 1039.

ныхъ припасовъ, безденежнымъ отпускомъ изъ морскихъ аптекъ тѣхъ припасовъ комисариатскаго каталога, которые входятъ въ составъ лекарствъ.

Принятіемъ такой мѣры Морское вѣдомство имѣло въ виду главнымъ образомъ безпрелятственный отпускъ всѣхъ веществъ, пособій и не положенныхъ по каталогу медикаментовъ для пользованія больныхъ, находящихся въ госпиталѣ, не лишая при этомъ такового же и лицъ пользующихся внѣ госпиталя, имѣющихъ право на безденежное получение лекарствъ изъ морскихъ госпитальныхъ аптекъ, если эти вещества и медикаменты входятъ въ составъ лекарствъ. Такимъ образомъ съ уничтоженіемъ въ Морскомъ вѣдомствѣ существовавашаго до 1860 г. каталога комисариатскимъ веществамъ и припасамъ измѣненъ былъ лишь способъ пріобрѣтенія веществъ, необходимыхъ для приготовленія лекарствъ, а не самый принципъ расходованія ихъ для разныхъ категорій больныхъ.

Изъятіе изъ вышеизложеннаго правила составляютъ только отставные Генералы, Штабъ и Оберъ-Офицеры, состоящіе подъ покровительствомъ Александровскаго Комитета о раненыхъ, при отпускѣ лекарствъ которымъ должно руководствоваться Высочайше утвержденнымъ 22-го Іюля 1878 года Положеніемъ Военнаго Совѣта, объявленнымъ въ приказѣ по Военному вѣдомству отъ 31-го того же Іюля за № 221, и разъясненнымъ въ циркулярѣ Управленія Флота Генераль-Штабъ-Доктора отъ 14-го Апрѣля 1880 года за № 14 (*).

Коммисариатскіе припасы, не подлежащіе къ отпуску въ отдѣльномъ видѣ для больныхъ внѣ госпиталя, исчислены въ прилагаемомъ при семъ спискѣ.

Подписаль: Флота Генераль-Штабъ-Докторъ *Вушъ*.

Скрѣпилъ: Дѣлопроизводитель *Шредеръ*.

(*) См. выше, ч. 4 № 67.

СПИСОКЪ

КОММИСАРИАТСКИХЪ ПРИПАСОВЪ, НЕ ПОДЛЕЖАЩИХЪ КЪ
ОТПУСКУ ИЗЪ МОРСКИХЪ АПТЕКЪ ВЪ ОТДѢЛЬНОМЪ ВИДѢ
ДЛЯ БОЛЬНЫХЪ ВНѢ ГОСПИТАЛЯ.

Бинты.

Булавки.

Бумага писчая и масляная.

Винный спиртъ.

Виноградное вино разныхъ сортовъ.

Ветошь.

Вата разныхъ сортовъ.

Воды минеральныя: натуральныя и искусственныя.

Гипсъ сженный.

Иглы для шитья.

Каленкоръ.

Корпця.

Каучуковые мѣшки и круга.

Кумысъ изъ коровьяго и кобыльяго молока.

Кислородъ.

Клеенка разныхъ сортовъ.

Клюква.

Клюквенная эссенція.

Крахмаль.

Лайка.

Лубки.

Лимоны свѣжіе и сокъ изъ нихъ.

Молоко коровье свѣжее.

Молоко сгущенное.

Масло деревянное и прованское.

Мыло простое.

Медь.

Марли разныхъ сортовъ.

Нитки.

Піявки.

Папка картонная.
Перья.
Пузыри бычачьи.
Пиво.
Сахаръ.
Сало свѣжее.
Сѣмя горчичное.
Сургучъ.
Сыворотка.
Тесемки.
Уксусъ.
Фланель.
Холстъ.
Яица куриныя.

Подписаль: Флота Генераль-Штабъ-Докторъ *Бушъ*.

Скрѣпилъ: Дѣлопроизводитель *Шредеръ*.

П Р И К А З Ъ

Управляющаго Морскимъ Министерствомъ.

Въ С.-Петербурѣ, Февраля 21 дня 1880 года, № 21.

Адмиралтействъ-Совѣтъ разсмотрѣвъ представленіе Флота Генераль-Штабъ-Доктора объ отнесеніи расхода по приобрѣтенію и ремонтуванію нѣкоторыхъ госпитальныхъ предметовъ и вещей такъ называемаго расходнаго матеріала на ту же сумму, на которую приобрѣтаются входящіе въ составъ лекарствъ комисаріатскіе припасы, а равно и неположенные по каталогу медикаменты, журналомъ отъ 16-го Января сего года № 3729, ст. 31218 постановилъ: на означенную сумму, отпускаемую ежегодно каждому изъ морскихъ госпиталей на основаніи циркуляра бывшаго Медицинскаго Управленія Морскаго Министерства отъ 3 Мая 1860 г. за № 1 (*) относить также расходы на означенныя предметы согласно прилагаемой при семъ вѣдомости.

О такомъ постановленіи Адмиралтействъ-Совѣта объявляю по Морскому вѣдомству къ свѣдѣнію и къ должному, до кого касается, исполненію.

Подписаль: Генераль-Адъютантъ *Лесовской.*

По Управленію Флота Генераль-Штабъ-Доктора.

(*) См. Собр. Мор. Узак. за 1860 г. стр. 774, и Хронол. Узак. при Сист. Сборн., 1860 г. № 128, стр. 775.

В Ъ Д О М О С Т Ъ

расходамъ производимымъ изъ суммы, положенной по сѣтѣ Морскаго Министерства „на покупку входящихъ въ составъ лекарствъ комиссаріатскихъ припасовъ, а равно и неположенныхъ по каталогу медикаментовъ“.

1) Исправленіе инструментовъ, снарядовъ и другихъ предметовъ врачебнаго имущества, а равно срочныхъ и безсрочныхъ аптечныхъ припасовъ, требующихъ незначительнаго ремонта, который можетъ быть произведенъ мѣстными средствами госпиталя или лазарета.

2) Приобрѣтеніе расходныхъ врачебныхъ матеріаловъ, которые требуются для приведенія въ дѣйствіе разныхъ снарядовъ и аппаратовъ въ хирургической, терапевтической и акушерской практикѣ, для изготовленія и сохраненія препаратовъ въ анатомическихъ музеяхъ и химическихъ лабораторіяхъ и для фотографическихъ работъ, а равно для регистраціи медико-статистическихъ данныхъ и

3) Покупку менѣ цѣнныхъ инструментовъ и снарядовъ, по хрупкости своей легко приходящихъ въ негодность.

Поименованные въ пунктахъ 2-мъ и 3-мъ предметы подраздѣляются, смотря по матеріалу изъ котораго изготовлены, на слѣдующія категоріи:

а) Мягкія каучуковыя издѣлія, какъ то: катетеры, дренажныя трубки, бинты, тесьмы, кольца и трубки, употребляемыя при пневматическихъ и гальваниче-

скихъ снарядахъ; банки, шприцовки, пузыри для льда, подушки употребляемыя въ палатахъ, трубки, балоны, необходимые въ анатомическихъ кабинетахъ и въ химическихъ лабораторіяхъ.

б) Кожанныя издѣлія, какъ то: чехлы и выстилки ящичковъ для храненія инструментовъ и аппаратовъ; ремни для правки бритвъ, находящіеся при разныхъ снарядахъ и аппаратахъ.

в) Разные предметы животнаго и растительнаго происхожденія, какъ-то: кишечныя струны, восковые бужи, шелковыя и катгутовые лигатуры, шнурки, бычьи пузыри, волосяныя кисти и кисточки, губки, марли, шелковая бумага (protectiv silk), вата простая и гигроскопическая, масляная бумага, клеенки.

г) Вещи металлическія, необходимыя для разныхъ снарядовъ, какъ-то: проволока желѣзная и серебрянная для лигатуръ, платиновая проволока для батарей и гальванокаустики, иглы, карльсбадскія булавки.

д) Разные мелкіе хрупкіе предметы изъ стекла или фарфора, какъ-то: клиническіе термометры, градуированныя банки, мензурь и бокалы, стеклянныя шприцовки, трубки для пульверизаціи, кровососныя банки, пипетки, бюретки, реактивныя трубки, часовыя стекла, предметныя и покрывательныя стекла для препаратовъ, стеклянныя колпаки и крышки; стеклянныя принадлежности разныхъ препаратовъ и снарядовъ, несоставляющія существенныя ихъ части; фарфоровыя чашечки и сосуды, необходимыя въ химической работѣ.

е) Химическія препараты, служащіе для реактивовъ или необходимыя для дѣйствія разныхъ аппаратовъ и снарядовъ, какъ-то: реагенты при химическихъ анализахъ въ палатахъ или лабораторіяхъ и анатомическихъ кабинетахъ; вещества, необходимыя для добыванія кислорода, углекислоты,

для приведенія въ дѣйствіе электрическихъ и гальванокаустическихъ приборовъ и батарей; вещества необходимыя въ химическихъ и патологическихъ кабинетахъ и для дезинфекціи при такихъ работахъ; реагенты, необходимыя при фотографіи и микрофотографіи: рисовальныя принадлежности.

ж) Спиртъ, требуемый для храненія препаратовъ въ анатомическихъ кабинетахъ и при химическихъ работахъ и изслѣдованіяхъ.

з) Бланки скорбныхъ листовъ, а также графическихкихъ и тому подобныхъ таблицъ для регистраціи всѣхъ вообще наблюденій въ палатахъ, кабинетахъ и лабораторіяхъ и для статистическихъ работъ.

Подписаль: Флота Генераль-Штабъ-Докторъ *Бушг.*

Скрѣпилъ: Помощникъ Дѣлопроизводителя *Шредеръ.*

3) *Штат морских госпиталей.*

П Р И К А З Ъ

Управляющаго Морскимъ Министерствомъ.

Въ С.-Петербурѣ, Октября 3 дня 1880 года, № 106.

Въ 1-й день Сентября сего года Высочайше утверждено постановленіе Адмиралтействъ-Совѣта объ учрежденіи при морскихъ госпиталяхъ: Калининскомъ—С.-Петербургскомъ, Кронштадтскомъ и Николаевскомъ—Черноморскомъ трехъ должностей Консультантовъ по хирургіи, съ правами и преимуществами по чинопроизводству и содержанію, равными съ Флагманскими Докторами, и съ замѣщеніемъ означенныхъ должностей старшими врачами или ординаторами, не увеличивая существующаго штатнаго комплекта сихъ чиновъ. При чемъ Высочайше повелѣно: дополнительный расходъ на содержаніе Консультантовъ по хирургіи *въ одну тысячу двести девяносто шесть рублей*, въ 1881 году, отнести на смѣтныя суммы по § 3-му морской смѣты (медицинская и госпитальная части), а съ 1882 года заносить требуемый для этой надобности кредитъ особою статьею того же параграфа.

О такомъ Высочайшемъ повелѣніи объявляю по Морскому вѣдомству къ надлежащему исполненію.

Подписаль: Свиты ЕГО ВЕЛИЧЕСТВА Контръ-Адмираль *А. Пещуровъ*.

По Управленію Флота Генераль-Штабъ-Доктора.

4) *О судовыхъ лазаретахъ.*

О введеніи въ употребленіе на судахъ машинки Карре-сына для приготовленія льда и о внесеніи этой машинки въ запасный штатъ по врачебной части (Прик. Упр. М. М. 3 Октября № 107). См. ниже, № 154.

5) *Объ отпускъ медикаментовъ и аптечныхъ принадлежностей.*

П Р И К А З Ъ

Управляющаго Морскимъ Министерствомъ.

Въ С.-Петербурѣ, Января 29 дня 1880 года, № 14.

Въ 14 день Января сего года Высочайше разрѣшено дополнить каталоги медикаментамъ и аптечнымъ припасамъ для морскихъ госпиталей и для военныхъ судовъ, объявленные при приказѣ моемъ отъ 25 Юня 1874 года № 93 (*), нѣкоторыми медикаментами. Количество означенныхъ медикаментовъ опредѣлено въ прилагаемыхъ дополнительныхъ каталогахъ.

Объявляя объ этомъ къ свѣдѣнію и должному, до кого касается, исполненію, предлагаю требованіе медикаментовъ по дополнительнымъ каталогамъ начать съ 1-го Ноября сего 1880 года.

Подписаль: Генераль-Адъютантъ *Лесовской.*

По Управленію Флота Генераль-Штабъ-Доктора.

(*). См. Сист. Сбор. ч. 13 № 90 стр. 176.

ВЪ ДОПОЛНЕНІЕ КАТАЛОГА МЕДИКАМЕНТАМЪ ДЛЯ МОРСКИХЪ ГОСПИТАЛЕЙ 1873 ГОДА, НА ГОДОВУЮ ПРОПОРЦІЮ, ПО РАЗСЧЕТУ НА 100 БОЛЬНЫХЪ.

Названіе медикаментовъ.	Фунты.	Унціи.	Драх.
Chininum muriaticum	—	6	—
Chloralum hydratum	1	—	—
Iodoformium	1	—	—
Natrum salicylicum	2	—	—
Glycerinum (въ добавокъ къ положеннымъ по каталогу 1873 г. 3-мъ фун., еще 3 фун.) всего	6	—	—

Дополненіе къ 16-му пункту примѣчаній къ госпитальному каталогу медикаментамъ 1873 года.

«Для морскихъ госпиталей Балтійскаго флота (Кронштадтскаго, Калининскаго и Ижорскаго) и Сибирской флотиліи (для Владивостокскаго госпиталя) полагается солянокислый хининъ по 6 унцій на 100 больныхъ въ годъ; для госпиталя Черноморскаго флота (Николаевскаго, Херсонской губ.) полагается солянокислый хининъ по 1½ фунта на 100 больныхъ въ годъ; такое же количество хинина полагается и для Бакинскаго морскаго госпиталя.

Подписаль: Флота Генераль-Штабъ-Докторъ *Вунцъ*.

Скрѣпилъ: Помощникъ Дѣлопроизводителя *Шредеръ*.

ВЪ ДОПОЛНЕНІЕ КАТАЛОГА МЕДИКАМЕНТАМЪ НА СУДА РАЗНЫХЪ
РАНГОВЪ ДЛЯ ВНУТРЕННЯГО И ЗАГРАНИЧНАГО ПЛАВАНІЯ 1873
ГОДА, ПО РАЗСЧЕТУ НА 3-ХЪ МЯСЯЧНУЮ КАМПАНИЮ.

Названіе ме- дикаментовъ.	На военныхъ судахъ имѣющихъ:														
	отъ 500 до 700 человекъ команды для 15 больницъ.			отъ 300 до 500 человекъ команды для 12 больницъ.			отъ 150 до 300 человекъ команды для 9 больницъ.			отъ 50 до 150 человекъ команды для 6 больницъ.			менѣе 50 чел. для 3 больн., гдѣ находятся медицинскіе чины.		
	Ф.	Унц.	Др.	Ф.	Унц.	Др.	Ф.	Унц.	Др.	Ф.	Унц.	Др.		Ф.	Унц.
Chininum mu- riaticum . . .	—	—	5	—	—	4	—	—	3	—	—	2	—	—	1
Chloralum hy- dratum. . . .	—	3	—	—	2	4	—	2	—	—	1	4	—	—	6
Iodoformium .	—	2	4	—	2	—	—	1	4	—	1	—	—	—	4
Natrum salicy- licum	—	3	—	—	2	4	—	2	—	—	1	4	—	1	—
Glycerinum (въ добавокъ къ ко- личеству, поло- женному по ка- талогу 1873 года) всего	4	6	—	3	8	—	3	—	—	2	—	—	1	6	—

Дополненіе къ 15 пункту примѣчаній къ судовому ката-
логу 1873 года.

«Для судовъ, имѣющихъ плаваніе у восточныхъ береговъ Чер-
наго моря, у Астрабадской станціи и отправляющихся въ круго-
свѣтное плаваніе, т. е. въ главныхъ мѣстахъ наибольшаго распро-
страненія перемежающихся лихорадокъ, требовать, съ разрѣшенія
судоваго начальства, соляновислый хининъ по разсчету на 1000 че-
ловѣкъ наличнаго числа людей команды, или на 100 больницъ,
3 фунта».

Подписаль: Флота Генераль-Штабъ-Докторъ *Бушъ*.

Скрѣпилъ: Помощникъ Дѣлопроизводителя *Шредеръ*.

П Р И К А З Ъ

Управляющаго Морскимъ Министерствомъ.

Въ С.-Петербурѣ, Октября 3 дня 1880 года, № 107.

Согласно постановленія Адмиралтействъ-Совѣта Высочайше разрѣшено въ 8-й день Сентября сего года ввести въ употребленіе на судахъ и въ нѣкоторыхъ береговыхъ лечебныхъ учрежденіяхъ морскаго вѣдомства машинки системы Карре-сына для приготовленія льда, со внесеніемъ этихъ машинокъ въ Запасный Штатъ по лечебной части.

О такомъ Высочайшемъ разрѣшеніи, съ приложеніемъ правилъ объ употребленіи ледяныхъ машинокъ, объявляя по морскому вѣдомству къ свѣдѣнію и руководству, предписываю утвержденныя Адмиралтействъ-Совѣтомъ по журналу отъ 30 Іюля сего года, № 3752, ст. 31469, Росписанія о снабженіи отдѣльныхъ судовъ и отрядовъ, назначаемыхъ въ кампанію, и береговыхъ лечебныхъ учрежденій въ портахъ машинками системы Карре-сына для приготовленія льда, принять къ исполненію съ тѣмъ, чтобы машинки эти заводились постепенно, не выходя изъ ассигнуемыхъ по смѣтамъ кредитовъ, и не превышая числа машинокъ, указанныхъ въ упомянутыхъ Росписаніяхъ.

Подписаль: Свиты ЕГО ВЕЛИЧЕСТВА Контръ-Адмираль *А. Пещуровъ.*

По Управленію Флота Генераль-Штабъ-Доктора.

Приложение къ Табелѣ IV Запаснаго Штата снабженія судовъ флота на кампанію предметами по врачебной части.

РОСПИСАНІЕ

О СНАБЖЕНІИ ОТДѢЛЬНЫХЪ СУДОВЪ И ОТРЯДОВЪ, НАЗНАЧЕННЫХЪ ВЪ КАМПАНИЮ, МАШИНКАМИ СИСТЕМЫ КАРРЕ-СЫНА ДЛЯ ПРИГОТОВЛЕНІЯ ЛЬДА.

Утверждено Адмиралтействъ-Совѣтомъ по журналу отъ 30 Іюля 1880 г. № 8752, ст. 81469.

Ранги судовъ и названіе отрядовъ судовъ.	Количество машинокъ.
I) <i>Въ заграничномъ и кружовѣтномъ плаваніи:</i>	
На суда I, II и III ранга	По одному экземпляру на судно.
II) <i>Во внутреннемъ плаваніи:</i>	
а) На отряды судовъ практическаго плаванія .	По одному экземпляру на отрядъ судовъ.
б) На отряды судовъ учебные: Артиллерійскій. Минный	
в) На отряды миноносныхъ лодокъ	
г) На отряды судовъ для съемен и промѣра .	
д) На суда отряда Морскаго и Техническаго Училищъ	
е) На Императорскія яхты I и II ранга и поповки	
ж) На суда I и II ранга, а въ Черноморскомъ флотѣ, Каспійской, Аральской и Сибирской флотиліяхъ и на суда III ранга, при назначеніи ихъ въ отдѣльное продолжительное плаваніе, или для испытанія качествъ судовъ, или въ крейсерство въ морѣ и у береговъ, или стаціонерами во внутреннихъ портахъ (ваковы: Батумъ въ Черномъ морѣ, Красноводскъ и Ашурате въ Каспійскомъ морѣ)	По одному экземпляру на судно.

Примѣчанія:

1) Снабженіе отдѣльныхъ судовъ и отрядовъ машинками производится отъ Медицинской части въ портахъ.

2) Машинки отпускаются на тѣ суда, на которыхъ состоятъ медицинскіе чины.

3) Въ виду военныхъ или другихъ какихъ либо исключительныхъ обстоятельствъ на отряды судовъ дозволяется отпускать по особымъ требованіямъ флагманскихъ докторовъ или отрядныхъ врачей, утвержденнымъ Начальникомъ эскадры или отряда, сверхъ положеннаго одного экземпляра машинки, еще 1 экземпляръ.

4) Относительно порядка требованія на суда и отряды машинокъ, отпуска ихъ въ большемъ количествѣ сверхъ означеннаго въ вышеприведенномъ 3-мъ пунктѣ Примѣчаній, замѣны новыми въ случаѣ прихода ихъ въ негодность во время заграничной кампаніи, отнесенія расхода во время заграничнаго плаванія на починку машинокъ, на заготовленіе сѣрной кислоты и другихъ предметовъ для дѣйствія машинокъ, сдачи обратно въ портовые учрежденія и освидѣтельствованія ихъ тамъ, слѣдуетъ руководствоваться подлежащими статьями (п. 2 VI, IV, VII, XIII и XIV) Общихъ правилъ въ руководствѣ Запаснымъ Штатомъ снабженія судовъ флота на кампанію предметами по врачебной части, объявленныхъ при приказѣ Его Императорскаго Высочества Генераль-Адмирала 21 Декабря 1871 года, № 145.

5) Расходъ по приобрѣтенію новыхъ машинокъ въ заграничномъ плаваніи въ замѣнъ пришедшихъ въ негодность отнести на кораблестроительныя суммы, полагаемыя по Запасному Штату Кораблестроительной части.

Подписалъ: Временно-Исправляющій должность флота Генераль-Штабъ-Доктора *А. Ивановъ*.

Скрѣпилъ: Помощникъ Дѣлопроизводителя *Парфеновъ*.

РОСПИСАНІЕ

О СНАВЖЕНІИ БЕРЕГОВЫХЪ ВРАЧЕБНЫХЪ УЧРЕЖДЕНІИ, НАХОДЯЩИХСЯ
ВЪ ПОРТАХЪ, МАШИНАМИ СИСТЕМЫ КАРРЕ-СЫНА ДЛЯ ПРИГОТОВЛЕНІЯ
ЛЪДА.

Утверждено Адмиралтействъ-
Совѣтомъ по журналу отъ 30
Іюля 1880 г. № 3752, ст. 31469.

Количество
машинноеъ.

С.-Петербургскій портъ:

Для Калынковскаго морскаго госпиталя 1

Кронштадтскій портъ:

Для Кронштадтскаго морскаго госпиталя 1

Ижорскіе Адмиралтейскіе заводы:

Для Ижорскаго морскаго госпиталя 1

Черноморскій флотъ:

Для Николаевскаго морскаго госпиталя 1

— Севастопольскаго морскаго лазарета 1

Каспійская флотилія:

Для Бакинскаго морскаго госпиталя 2

— Ашурадесскаго морскаго лазарета 1

Сибирская флотилія:

Для Владивостокскаго морскаго госпиталя 1

Всего для береговыхъ вра-
чебныхъ учрежденій 9

Примѣчанія:

1) Снабженіе береговыхъ врачебныхъ учрежденій машинками производится отъ Медицинской части въ портахъ.

2) Относительно порядка требованія въ эти учрежденія машинокъ слѣдуетъ руководствоваться правилами, объявленными при приказѣ Временно-Управлявшаго Морскимъ Министерствомъ отъ 21 Мая 1874 года за № 79.

3) Сдача машинокъ обратно въ Медицинскую часть порта и освидѣтельствованіе ихъ тамъ, замѣна новыми, въ случаѣ прихода въ негодность, производится на основаніи общихъ правилъ объ охранѣ врачебнаго имущества.

Подписаль: Временно-Исправляющій должность Флота
Генераль-Штабъ-Доктора *А. Ивановъ*.

Скрѣпилъ: Помощникъ Дѣлопроизводителя *Парфеновъ*.

Утверждены Временно-Исправляющим должность Флота Генераль-Штабъ-Доктора 2 Октября 1880 года.

П Р А В И Л А

къ употребленію машинки № 2 системы Карре-сына для приготовленія льда.

(Congélateur № 2 E. Carré *).

Дѣйствіе машинки заключается въ выкачиваніи воздуха и поглощеніи водяныхъ паровъ сѣрною кислотою. По этому существенныя части машинки составляютъ (см. рис. 1):

- 1) мѣдный насосъ А для накачиванія воздуха и
- 2) свинцовый котель или приѣмникъ В для сѣр-ной кислоты.

Обѣ эти части плотно привинчены къ чугунной подставкѣ В.

Котель или приѣмникъ В имѣетъ форму цилиндра съ круглымъ отверстіемъ—горловиной Г въ верхней средней части, съ прибавочною чашкою Д для наливація кислоты на одномъ концѣ и съ двумя вертикальными трубами Е и Ж. Труба Е въ верхней части своей неподвижно соединена съ поды-

*) Мастеромъ Карре-сыномъ изготовляются машинки для приготовленія льда трехъ номеровъ: № 1, № 2 и № 2'. Машинки № 1, меньшей величины, даютъ возможность замораживать воду въ одномъ графинѣ или разъемномъ сосудѣ. Машинки № 2 и № 2' могутъ служить для замораживанія воды за разъ въ двухъ графинахъ или сосудахъ, и имѣютъ особый приборъ для быстрого приготовленія льда; отличаются же другъ отъ друга тѣмъ, что машинки № 2' имѣютъ гораздо большихъ размѣровъ котлы для кислоты, чѣмъ машинки № 2 и большее число принадлежностей, каковы: стеклянная посуда, воскъ, масло и др.

мающимися вверхъ дугообразно двумя мѣдными трубами *о.о'*, снабженными кранами *а.а'* и оканчивающимися рожками *б.б'*, для приставленія сосудовъ съ замораживаемою жидкостью. Другая труба Ж имѣеть двоякое назначеніе:

1) Она служитъ для соединенія котла Б съ насосомъ А посредствомъ тонкой мѣдной трубочки *в*, идущей отъ этой трубы къ основанію насоса и соединяющейся съ нимъ помощію гайки *к*; съ трубою Ж трубочка *в* соединяется гайкою *к'*.

2) Въ трубѣ Ж устроенъ приводъ для движенія лопасти *г* (рис. 2), имѣющей цѣлью приводить въ движеніе сѣрную кислоту, чтобы способствовать поглощенію паровъ воды, при замораживаніи ея въ графинахъ. Лопастъ эта *г* находится въ котлѣ Б, гдѣ она укрѣплена на шарнирѣ *д* (рис. 2), помѣщенномъ въ шейкѣ горловины котла и приводится въ движеніе посредствомъ металлическаго прута *е* (рис. 1 и 2), соединеннаго: съ одной стороны съ рычагомъ З насоса А, а съ другой—мѣднымъ рычажкомъ *з*, идущимъ въ резервуаръ *ж* къ приводу лопасти *г* (рис. 1 и 2).

Для того чтобы взбалтываемая кислота не попала въ насосъ чрезъ трубочку *в*, соединяющую послѣдній съ котломъ, эта трубочка не открывается прямо въ трубу Ж котла, а въ сепараторъ Л (рис. 2), съ которымъ она свинчивается гайкой *и* внутри означенной трубы. Сепараторъ Л состоитъ изъ небольшого полаго цилиндра, снабженнаго внутри перегородками съ отверстиями, между которыми проходитъ воздухъ; брызги кислоты задерживаются этими перегородками и не попадаютъ въ трубочку *в*. Сепараторъ помѣщается въ верхней, снимающейся части трубы Ж котла, въ колпакѣ ея К.

Въ верхней части насоса прикрѣпленъ стаканчикъ М (рис. 1), въ которомъ находится мѣдная діафрагма съ вырѣзкою, четырьмя ножками и стер-

жнемъ и надъ ней мѣдная же съ вырѣзкой крышка, которая закрываетъ стаканчикъ. Обѣ эти части имѣютъ цѣлю помѣшать, во время работы насоса, выливаться маслу, которое наливаютъ въ стаканчикъ.

Кромѣ того при машинкѣ находятся: особый приборъ для быстрого образованія льда (рис. 4), состоящій изъ мѣднаго крана *m*, съ воронкой *u*, длинной трубочкой *c* и металлическимъ прутомъ *x* для прочистки ея; четыре простыхъ графина *ч* (рис. 1), одинъ разъемный сосудъ въ видѣ чашки *ш* съ крышкой *щ* (рис. 1), имѣющей горлышко; для добыванія льда въ кускахъ; толстое стекло для покрыванія горловины котла; воскъ въ палочкахъ; воскъ въ кружкахъ; флаконъ съ оливковымъ масломъ, съ надписью: *huile olive*; флаконъ съ жиромъ, съ надписью: *huile éraïsse*; каучуковыя кольца для рожковъ, присасывающихъ графины; оловянный стаканчикъ для приставленія къ свободному рожку при работѣ съ однимъ графиномъ; кожаные кружки вощенные и невощенные съ отверстиями посрединѣ—прокладки—для соединенія разныхъ частей машинки между собою; кожаныя набивки для поршня насоса, одинъ простой ключъ и два ключа двойныхъ для отвертки гаекъ и другихъ частей машинки.

Сборка машинки.

По раскупоркѣ очистить котель отъ мягкой прокладки, которою онъ выполненъ для предохраненія лопасти отъ хлябанья и сотрясеній во время переноски. Привинтить рычагъ насоса и соединить находящійся при немъ мѣдный пруть *e* съ мѣднымъ рычажкомъ *з*, идущимъ въ резервуаръ *ж* къ приводу лопасти. Припаять воскомъ стеклянный кружокъ надъ горловиной Г котла Б, снимающуюся часть К (колпакъ) трубы Ж и пробку *n* въ чашкѣ Д.

Припайка стекляннаго кужка дѣлается легко притираніемъ воска въ палочкахъ по краямъ горловины Г котла, съ цѣлію наложить на нихъ небольшой равномерный слой воску, затѣмъ накладываютъ стекло и надавливаютъ средину его ладонью. Въ случаѣ надобности восковую палочку предварительно слегка согрѣваютъ надъ пламенемъ свѣчи или лампы. Тогда воскъ отлагается безъ затрудненія. Привинтить гайкою и на мѣсто въ трубѣ Ж сепараторъ Л (рис. 2). (Сепараторъ съ гайкою при пересылкѣ укладывается въ колпакъ К). Послѣ того, отрѣзавъ изъ кружка воску полосу нужной длины, образовать изъ нея стерженекъ въ 3—4 миллиметра въ діаметрѣ, который помѣстить во фланцѣ кругомъ колпака К и поставивъ послѣдній на мѣсто надъ трубою Ж, нажать сверху обѣими руками. Запайка пробки и въ чашкѣ Д дѣлается такимъ же образомъ, при помощи стерженька, образуемаго изъ воску въ кружкахъ, который кладется на заплечики пробки. Эта пробка запаивается послѣ наполненія котла кислотою. Вообще при спайкѣ частей машинки воскомъ нужно употреблять нажиманіе, отнюдь не стараясь при этомъ вращать или притирать ихъ.

Налить нѣсколько капель жиру (huile épaisse) въ углубленіи надъ ключемъ крановъ *a. a'* и въ резервуаръ *ж* привода лопасти такъ, чтобы стержень былъ совсѣмъ покрытъ. Налить около 30 миллиметровъ въ высоту оливковаго масла въ стаканчикъ М, находящійся надъ насосомъ А. Подвижная діафрагма должна помѣщаться такъ, чтобы вырѣзка въ ней приходилась надъ клапаномъ насоса; вырѣзка же въ крышкѣ стаканчика должна быть обращена въ противоположную сторону.

На рожки *б. б'* колѣнъ мѣдныхъ трубъ *о. о'* надѣтъ каучуковыя кольца, если онѣ не надѣты.

Заряжаніе машинки.

По сборкѣ машинки, до приставленія графиновъ, открыть пробку *n* въ чашкѣ *D* и въ отверстіе налить $5\frac{1}{2}$ килограмм.—около $13\frac{1}{2}$ рус. фунтовъ (по объему $\frac{3}{4}$ литра—около $\frac{1}{4}$ ведра) крѣпкой продажной сѣрной кислоты (66°). Приподнять машинку, со стороны чашки *D*, подложивъ подъ подставку брусокъ въ 3 или 4 сантиметра для того, чтобы вся кислота вылилась изъ чашки *D* въ котель, закупорить пробку *n*, тщательно запаивъ ее воскомъ, какъ выше сказано; затѣмъ вынуть брусокъ и привести машинку въ прежнее положеніе. Во время вливанія кислоты краны *a. a'* должны быть открыты для выхода изъ котла вытѣсняемаго кислотою воздуха. При наливаніи кислоты въ чашку *D*, слѣдуетъ закрыть отверстіе *y* въ этой чашкѣ какою либо пробкой.

Дѣйствіе машинки.

Закрывать краны *a. a'*, сдѣлать 8 или 10 ударовъ рычагомъ насоса, чтобы образовать небольшую пустоту въ машинкѣ. Прикрѣпить къ рожку *b* графинъ, до трети наполненный водою (около 400 грам., т. е. около 1 фунта); прикрѣплять не поворачивая его слишкомъ, потому что отъ этого рвется каучукъ; открыть кранъ *a*, послѣ чего графинъ немедленно присосется. Налить нѣсколько капель воды на края горлышка графина, чтобы убѣдиться въ томъ, что воздухъ не проходитъ. Если не приставляютъ другаго графина, то надо замѣнить его металлическимъ стаканчикомъ, чтобы избѣжать прониканія воздуха чрезъ второй кранъ. Качать насосъ обращая при этомъ вниманіе, чтобы поршень всегда дово-

дить до прикосновенія съ дномъ и крышкою насоса—даже *нажимать его къ крышкѣ* одну или двѣ секунды, чтобы вполнѣ изгнать воздухъ, выхождение котораго, при образовавшейся пустотѣ, обозначается слабымъ, сухимъ трескомъ въ маслѣ. Звукъ этотъ легко отличается послѣ упражненія въ продолженіе нѣсколькихъ минутъ. Послѣ 60—70 ударовъ рычагомъ насоса вода въ графинѣ или сосудѣ начинаетъ кипѣть, выкачиваніе продолжаютъ пока она станетъ замерзать. Тогда каждыя 10 минутъ слѣдуетъ дѣлать нѣсколько ударовъ рычагомъ для удаленія воздуха, освобождаемаго замерзающей водой. Для дѣйствія рычагомъ насоса достаточно одного человѣка.

Обыкновенно, сосвѣжей кислотой, ледъ начинаетъ образоваться спустя 2—3 минуты отъ начала выкачиванія, а для полного замерзанія воды въ графинѣ, требуется отъ 30 до 45 минутъ. Быстрота замерзанія уменьшается по мѣрѣ разжиженія кислоты. Послѣдняя годна еще до крѣпости отъ 52° до 50°. Влитая въ котель при заряданіи машинки кислота 66°, въ означенномъ выше количествѣ, можетъ служить для приготовления отъ 30 до 35 графиновъ льда.

Прежде чѣмъ отнимать отъ машинки графинъ, или сосудъ для добыванія льда въ кускахъ, непременно слѣдуетъ закрыть кранъ *a*, иначе воздухъ быстро врываясь въ машинку можетъ разбрызгать кислоту въ насосъ и въ горловину котла и испортить первый и шарниръ *d* лопасти въ послѣдней.

При помощи машинки можно безостановочно заморозить отъ 4-хъ до 6-ти графиновъ; затѣмъ машинку слѣдуетъ оставить въ покоѣ на часъ или на полтора часа, пока не охладится котель съ кислотой, который во время добыванія льда сильно разогрѣвается.

Сосудъ для замораживанія льда въ кускахъ прикрѣпляется къ машинкѣ подобно графину, послѣ предварительной сдѣланной запайки его воскомъ въ палочкахъ съ крышкой. Эту запайку производятъ по тому же способу какъ и запайку стекляннаго кружка съ горловиной приѣмника. До прикрѣпленія сосуда къ машинкѣ, надо сдѣлать нѣсколько ударовъ рычагомъ насоса при закрытомъ кранѣ *a*, тогда прикрѣпленный сосудъ, по открытіи крана, быстро и сильно присасывается. Наливая немножко воды на горлышко крышки его, убѣждаются въ непроницаемости для воздуха. Количество воды въ сосудѣ не должно превышать 500 граммовъ ($1\frac{1}{4}$ фунт.). По окончаніи замораживанія, сначала слѣдуетъ закрыть кранъ, потомъ разобщить сосудъ отъ машинки. Чтобы снять съ сосуда крышку употребляется ножъ или шпатель, вводимый подъ край крышки.

Когда кислота въ котлѣ подыметъ такъ, что уровень ея будетъ на разстояніи около $1\frac{1}{2}$ дюйма отъ стекла, то это признакъ, что она насыщена; впрочемъ насыщеніе ея узнается по замедленію замораживанія, а также и потому, что во время замораживанія воды котель мало согрѣвается. Кислоту удаляютъ чрезъ отверстіе въ чашкѣ *D*. Для этого сначала отнимаютъ графинъ, за тѣмъ *весьма медленно* открываютъ кранъ *a*, потомъ вынимаютъ пробку *n*, и наклоняя машинку выливаютъ кислоту чрезъ боковое отверстіе *y* въ чашкѣ *D* (рис. 1 и 2).

Примѣчаніе. Масляная ванна въ стаканчикѣ *M* надъ насосомъ *A* постоянно должна прикрывать клапанъ. Масло плотнѣетъ чрезъ 2 или 3 мѣсяца, тогда его слѣдуетъ перемѣнить, выбравъ старое посредствомъ губки, или тряпочки. Въ резервуарѣ *ж* мѣнять масло нѣтъ надобности; его только слѣдуетъ поддерживать. Когда машинку оставляютъ безъ употребленія надолго, то по выливаніи кислоты изъ котла, полезно открыть горловину, снявъ съ нее стеклянный кружокъ (чрезъ постукиваніе его

деревяннымъ молоткомъ), для смазыванія масломъ шарнира *д*, а также снять колпакъ *К* для осмотра сепаратора *Л*, и смазыванія масломъ (одна, двѣ капли) сочлененій и другихъ шарнировъ лопасти и ея привода, для воспрепятствованія окисленію этихъ частей. Послѣ смазыванія, чтобъ масло расплылось, дѣлаютъ нѣсколько движеній рычажкомъ *з*, идущимъ въ резервуаръ *ж* въ приводу лопасти; затѣмъ снова все ставятъ на мѣсто, закрываютъ краны, опускаютъ поршень на дно насоса и совершенно закупориваютъ стаканчикъ *М* насоса *А*. Осмотръ сепаратора, а также смазываніе масломъ шарнировъ и привода лопасти, при дѣйствіи машинки, обыкновенно производится чрезъ каждые 3—4 мѣсяца.

Наставленіе для быстрого замораживанія воды.

Впереди лѣваго крана *а'*, надъ колѣномъ находится трубка *р* съ винтовою наръзкою внутри. Въ эту трубку плотно ввинчена мѣдная пробка.

Для быстрого полученія отъ 600 до 800 граммовъ льду, пробку вывинчиваютъ и въ трубку *р* ввинчиваютъ особый приборъ (рис. 1 и 4), состоящій изъ крана *т*, снабженнаго внизу трубкою *с*, спускающеюся въ колѣно и графинъ, а вверху воронкою *ц*, въ которую наливаютъ воду для замораживанія.

До навинчиванія крана убѣждаются на мѣстѣ ли кожанный вощенный кружокъ *у* соединенія крана *т* съ отверстіемъ трубки *р*. Всѣ краны закрываютъ. (Отверстіе ключа во всѣхъ кранахъ параллельно рукояткѣ ключа). Въ воронку *ц* наливаютъ воду, на правый кранъ *а* надѣваютъ оловянный стаканчикъ, затѣмъ дѣлаютъ 10—15 ударовъ рычагомъ насоса, потомъ прикрѣпляютъ графинъ или сосудъ для льда въ кускахъ, наливъ въ нихъ предварительно нѣсколько капель воды. Открываютъ кранъ *а'* и образуютъ пустоту. Чрезъ 2—3 минуты небольшое количество воды, находящееся въ графинѣ или

сосудъ для льда въ кускахъ, совершенно замерзаетъ; тогда дѣлаютъ *довольно быстро* полъ-оборота ключемъ крана *т*. Вслѣдствіе этого маневра изъ воронки *и* выливается немного воды въ графинъ или сосудъ, гдѣ она внезапно замерзаетъ. Маневръ этотъ повторяютъ каждыя пол-минуты и дѣлаютъ отъ 5 до 6 ударовъ рычагомъ насоса въ минуту, для извлеченія воздуха, освобождаемаго водою.

Въ 20 минутъ можно получить отъ 600—800 граммовъ льду, а продолжая дѣйствовать машинкою долѣе, можно наполнить льдомъ цѣлый графинъ или сосудъ.

Съ этимъ приборомъ (кранъ *т*, съ воронкою *и* и трубкою *с*) можно замораживать сливки и кофе.

Существенныя предосторожности при употребленіи машинки.

1) Снимать графинъ или сосудъ для льда въ кускахъ только при закрытомъ кранѣ *а*.

2) Послѣ работы машинки, когда воздухъ въ ней разрѣженъ, открывать кранъ *а* *весьма медленно*.

3) Никогда не открывать пробку *и* въ чашкѣ *Д*, не впустивши предварительно воздуха въ котель.

4) Избѣгать рѣзкихъ неосторожныхъ движеній при работѣ насосомъ, чтобы не выбросить кислоту въ колпакъ *К* и въ горловину *Г* къ шарниру *д* лопасти *з*, и

5) Наблюдать при этомъ, чтобы поршень насоса непременно проходилъ въ соприкосновеніе съ дномъ и крышкою его.

*Изъ приказа Управленческаго Морскана въ
Санктпетербургъ отъ 5^{го} Октября 1880 г. № 107.*

Рис. 1.



Рис. 2.



Рис. 3.

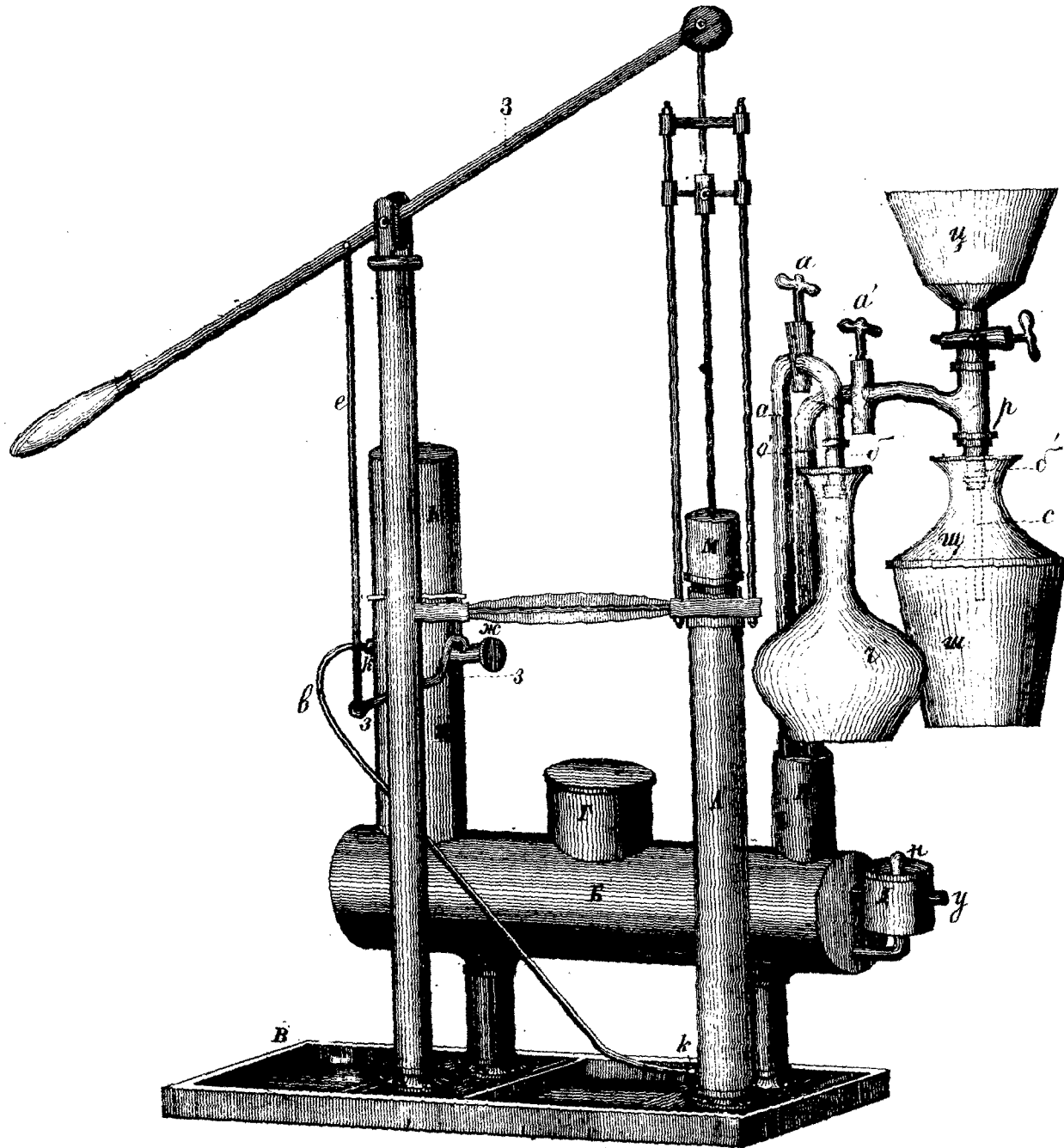

Рис. 4.

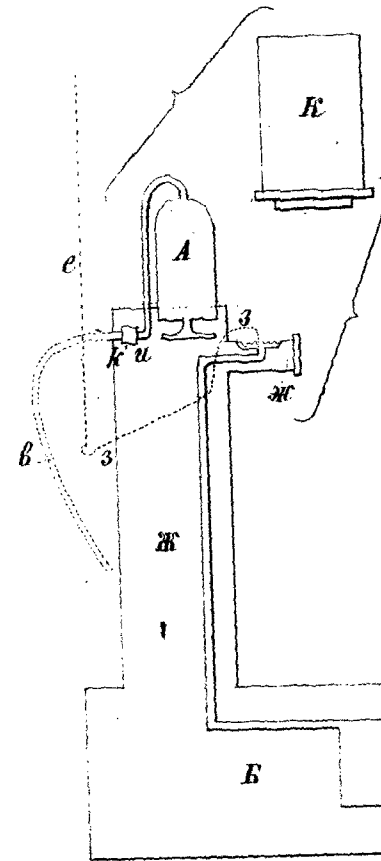

Объ отпускѣ изъ аптекъ Морскаго вѣдомства больнымъ, находящимся внѣ госпиталей, комисариатскихъ аптечныхъ припасовъ лишь въ томъ случаѣ, если припасы эти входятъ въ составъ требуемыхъ больными лекарствъ (цирк. Фл. Ген.-Шт.-Док. 24 Ноября № 15). См. выше № 150.

- 6) Женевская конвенція 1864 г. и попеченіе о больныхъ и раненыхъ войнахъ.

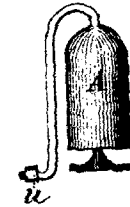
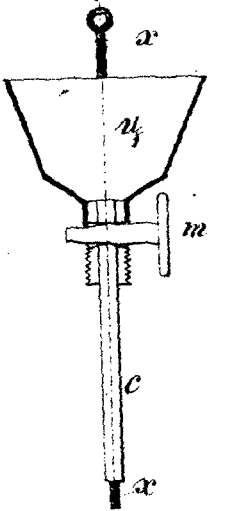
№ 110.

МИНИСТЕРСТВО

МОРСКОЕ.

ДЕПАРТАМЕНТЪ

ИНСПЕКТОРСКІЙ.

Юня 26 дня 1880 года.

Въ дополненіе къ приказу ЕГО ИМПЕРАТОРСКАГО ВЫСОЧЕСТВА Генераль-Адмирала отъ 6 Августа 1877 г. 100 (*); Департаментъ объявляетъ къ свѣдѣнію по Морскому вѣдомству, что Федеральнѣй Совѣтъ Швейцарскаго Союза, декларациею отъ 30 Апрѣля сего года, изъявилъ согласіе отъ имени Союза и другихъ договаривающихся Государствъ на принятіе приступленія Перуанской Республики къ конвенціи, заключенной въ Женевѣ 22 Августа 1864 г., объ улучшеніи участи воиновъ, раненыхъ во время войны.

П о д п и с а л и:

Директоръ, Свиты ЕГО ВЕЛИЧЕСТВА Контръ-Адмиралъ *Федоровской* и Дѣлопроизводитель *Любимовъ*.

(**) См. Собр. Мор. Узак. 1877 г. ч. 13 № 135 стр. 867.

ПОСТАНОВЛЕНИЯ, ОТНОСЯЩИЯСЯ КЪ 13 ЧАСТИ СОБРАНІЯ,
ПОМѢЩЕННЫЯ ВЪ ДРУГИХЪ ЕГО ЧАСТЯХЪ.

- | | | |
|---|---|---|
| 1 | Объ учрежденіи должностей портовыхъ окулистовъ и о ихъ обязанностяхъ. | <i>Часть 1-я, №№ 2 и 4.</i>
Прив. Е. И. В. Ген.-Адм. 18 Марта № 32 и Упр. М. М. 11 Сентября № 102. |
| 2 | О переосвидѣтельствованіи нижнихъ чиновъ, находящихся въ отпуску по болѣзни. | <i>Часть 4-я, № 89.</i>
Цирк. Инсп. Д-та 24 Января № 8. |
| 3 | О медицинскихъ средствахъ которыми могутъ пользоваться на счетъ казны раненые и увѣчные офицеры, которые находятся подъ покровительствомъ Александровскаго Комитета о раненыхъ. | <i>Часть 4-я, № 67.</i>
Цирк. Упр. Ф. Ген. Шт. Док. 14 Апрѣля № 14. |
| 4 | О хлороформномъ испытаніи мурки при ея приѣмѣ и о доставленіи врачами приемныхъ комиссій Флота Генераль-Штабъ-Доктору результатовъ этого испытанія. | <i>Часть 11-я, № 148.</i>
Прив. Упр. М. М. 28 Декабря № 133. |
| 5 | О внесеніи полученія знака Общества Краснаго Креста въ формулярные списки лицъ гражданскаго вѣдомства. | <i>Часть 18-я, № 180.</i>
Цирк. Инсп. Д-та 19 Юня № 102. |

ЧАСТЬ 14-я.

С Ч Е Т Н А Я.

Кассовыя и контрольныя правила.

№ 1430.

МИНИСТЕРСТВО**МОРСКОЕ.****КАНЦЕЛЯРИЯ****МИНИСТЕРСТВА.***Февраля 28 дня, 1880 года*

Учрежденія морскаго вѣдомства, при расходованіи смѣтныхъ суммъ, руководствуются, независимо отъ правилъ денежнаго счетоводства и кассовыхъ, еще особыми правилами о назначеніи денежныхъ выдачъ, которыми опредѣляются формальныя обязанности непосредственныхъ распорядителей кредитовъ при производствѣ всякаго рода платежей. Такія правила изданы были для морскаго вѣдомства въ 1864 г., но въ настоящее время, за послѣдовавшими съ того времени измѣненіями въ смѣтной классификаціи, они утратили свое значеніе. Въ слѣдствіе сего въ Канцеляріи Министерства проектированы вновь „Правила о назначеніи денежныхъ выдачъ по учрежденіямъ морскаго вѣдомства“, которыя Управляющій Министерствомъ, съ согласія Государственнаго Контролера, и приказаль принять къ руководству.

Объявляя о семъ по Морскому вѣдомству, Канцелярія Министерства присовокупляетъ, что означенныя

правила вслѣдъ за симъ будутъ разосланы по учрежденіямъ въ потребномъ количествѣ экземпляровъ.

П о д п и с а л и:

Управляющій Канцеляріею *Н. Мамантовъ* и
Дѣлопроизводитель *Благовѣщенскій*.

(Означенныя правила у сего прилагаются).

ПРАВИЛА

О НАЗНАЧЕНИИ ДЕНЕЖНЫХЪ ВЫДАЧЪ

ПО УЧРЕЖДЕНИЯМЪ

МОРСКАГО ВѢДОМСТВА.

(1880 г.)

Примѣчаніе Кодификаціоннаго Управленія. При помѣщеніи настоящихъ правилъ въ Собраніе Морскихъ узаконеній за 1880 г., исправлены ошибки и невѣрности, показанныя въ спискѣ опечатокъ, приложенномъ къ экземплярамъ этихъ правилъ, разосланнымъ Канцелярією Морскаго Министерства въ 1880 г. по учрежденіямъ Морскаго вѣдомства.

Подраздѣленія финансовой смѣты.	Виды издержекъ, входящихъ въ составъ смѣтныхъ подраздѣленій.
<p>§ 1.</p> <p>Содержаніе лицъ и Управленій административнаго состава.</p> <p>Ст. 1. Управляющаго Морскимъ Министерствомъ.</p> <p>Ст. 2. Членамъ Адмиралтействъ Совѣта, Предсѣдателю и Членамъ Главнаго Военно-Морскаго Суда.</p> <p>Ст. 3. Центральныхъ управленій.</p> <p>п. а) Личный составъ.</p>	<p>1) Жалованье, столовая, квартирная деньги и особое содержаніе.</p> <p>2) Жалованье, столовая, квартирная деньги и особое содержаніе.</p> <p>3) Жалованье, столовая и квартирная деньги штатнымъ членамъ.</p> <p>4) Особое содержаніе и разъѣздныя деньги.</p> <p>5) Жалованье чиновникамъ для усиленія средствъ, лицамъ, занимающимся по найму, и писарямъ.</p>

Лица, выдающія ассигновки.	Документы, прилагаемые къ ассигновкамъ.	Правила, соблюдаемыя при требованіи авансовъ въ счетъ дѣйствующей смѣты.
<p>Директоръ или Вице-Директоръ Канцеляріи Морскаго Министерства.</p> <p>Членамъ Адмиралтействъ - Совѣта—Директоръ или Вице-Директоръ Канцеляріи Министерства, а Предсѣдателю и Членамъ Главнаго Военно-Морскаго Суда, Главный Военно-Морской Прокуроръ или Товарищъ его.</p> <p>Начальники учреждений или ихъ помощники (Директора, Вице-Директора и проч.</p>	<p>А. При выдачѣ всякаго заслуженнаго содержанія:</p> <p>Требовательныя вѣдомости по установленной формѣ, если содержаніе причитается не одному, а нѣсколькимъ лицамъ, а также ввѣщанціи канцелярства о запискѣ на приходъ вычетовъ. При первой выдачѣ, кромѣ того, штаты и копии съ Высочайшихъ повелѣній и распоряженій Начальства, опредѣляющихъ размѣръ окладовъ.</p> <p><i>Примѣчаніе.</i> При переѣздахъ въ личномъ составѣ, а также при требованіи денегъ на лицъ, находящихся въ отпускахъ, состоящихъ подъ судомъ, находящихся въ больницахъ и т. п., сверхъ вышеуказанныхъ документовъ, прилагаются:</p> <p>1) Приказы объ опредѣленіи къ должностямъ, переѣзденіи и увольненіи отъ должности или отъ службы и за штатомъ, въ отпускъ и о вступленіи въ должность, съ отмѣткою о времени получения приказа на мѣстѣ; причемъ о лицахъ, прибывшихъ для вступленія въ должность изъ другихъ мѣстностей, — приказъ, постановленіе или удостовѣреніе о прибытіи въ поверстный срокъ или свидѣтельство о законныхъ причинахъ просрочки.</p>	

Подраздѣленія финансової смѣты.	Виды издержекъ, входящихъ въ составъ смѣтныхъ подраздѣленій.
	<p>6) Дополнительное содержаніе строевымъ офицерамъ, прикомандировываемыхъ для занятій въ Управленіяхъ.</p>

Лица, выдающія ассигновки.	Документы, прилагаемые въ ассигновкамъ.	Правила, соблюдаемыя при требованіи авансовъ въ счетъ дѣйствующей смѣты.
Тоже.	<p>2) Копія съ Высочайшихъ повелѣній о сохраненіи содержанія лицамъ, уволеннымъ въ отпускъ на таковой срокъ, въ продолженіи котораго по закону содержаніе не производится.</p> <p>3) Медицинскія свидѣтельства просрочившихъ въ отпуску по болѣзни.</p> <p>4) Приказы о пожалованныхъ орденами и о производствѣ строевыхъ чиновъ въ слѣдующій чинъ.</p> <p>5) Довѣренности отсутствующихъ на полученіе содержанія, засвидѣствованныя установленнымъ порядкомъ.</p> <p>6) При выдачѣ содержанія семействамъ умалишенныхъ — свидѣтельство медика и смотрителя больницы, въ которой больной пользуется, и удостовѣреніе Начальства больнаго о составѣ его семейства.</p> <p>Б. О лицахъ, временно-исправляющихъ высшія должности съ содержаніемъ, присвоеннымъ этимъ должностямъ, — распоряженіе Начальства объ этомъ и приказъ объ увольненіи отъ должности предмѣстника.</p>	

Подраздѣленія финансовой смѣты	Виды издержекъ, входящихъ въ составъ смѣтныхъ подраздѣленій.	Лица, выдающія ассигновки.	Документы, прилагаемые въ ассигновкамъ.	Правила, соблюдаемыя при требованіи авансовъ въ счетъ дѣйствующей смѣты.
п. 6, Хозяйственные расходы.	7) Награды и пособія изъ остатковъ отъ суммъ, опредѣленныхъ на содержаніе личнаго состава.	Тоже.	В. О лицахъ, состоящихъ на службѣ по договору, — копія съ условій, съ ними заключенныхъ, — при первой только выдачѣ.	
	8) Содержаніе курьеровъ и сторожей.	Тоже.	Г. О лицахъ, получающихъ содержаніе по двумъ должностямъ, — Высочайшее на то разрѣшеніе.	
	9) Наемъ курьерскихъ лошадей.	Тоже.	Разрѣшеніе начальника подлежащаго управленія, опредѣляющее размѣръ денежныхъ наградъ и пособій, и требовательныя вѣдомости.	
	10) Приобрѣтеніе канцелярскихъ и чертежныхъ припасовъ, освѣтительныхъ предметовъ, ремонтъ мебели и прочіе мелочные расходы.	Тоже.	Требовательная вѣдомость, съ приложеніемъ при первой выдачѣ документа, опредѣляющаго размѣръ оклада.	
			При первой выдачѣ, копія съ контракта или съ разрѣшенія начальства, если поставка лошадей производится не по контракту.	Авансы до 300 р. въ одинъ разъ, съ соблюденіемъ порядка требованія мелочныхъ авансовъ, изложеннаго въ правилахъ о поступленіи государственныхъ доходовъ и о производ-
			А. При изготовленіяхъ совершаемыхъ изъ аванса.	
			1) Разрѣшенія начальника учрежденія на покупку предметовъ и производство работъ.	

Подраздѣленія финансовой смѣты.	Виды издержекъ, входящихъ въ составъ смѣтныхъ подраздѣленій.	Лица, выдающія ассигновки.	Документы, прилагаемые къ ассигновкамъ.	Правила, соблюдаемыя при требованіи авансовъ въ счетъ дѣйствующей смѣты.
			<p>2) Свѣдѣнія о справочныхъ цѣнахъ.</p> <p>3) Счеты продавцевъ и лицъ, производившихъ работы, съ росписками въ полученіи денегъ.</p> <p>и 4) Утвержденныя начальствомъ удостовѣренія въ томъ, что показанные въ счетахъ предметы поступили, а работы произведены.</p> <p>Б. При заготовленіяхъ, совершаемыхъ наличною покупкою не изъ аванса, прилагаются тѣ же документы, кромѣ росписовъ въ полученіи денегъ продавцами и лицами, исполнившими работы.</p> <p>В. При заготовленіяхъ черезъ подрядъ.</p> <p>Г. При выдачѣ задатка или при первой выдачѣ, если задатка выдано не было:</p> <p>1) Контрактъ подлинный или въ копіи, съ приложеніемъ:</p> <p>а) Талона квитанціи подлежащей кассы въ приемъ представленныхъ подрядчикомъ залоговъ, съ объясненіемъ въ ней—въ какихъ денежныхъ знакахъ или бумагахъ заключаются залогъ.</p> <p>б) Торгового листа.</p> <p>в) Вѣдомости о справочныхъ цѣнахъ или документа о цѣнахъ, разрѣшенныхъ начальствомъ.</p>	<p>ствѣ государственныхъ расходовъ. При требованіи новаго аванса на мелочные расходы представляется счетъ въ израсходованіи аванса предшествовавшего.</p>

Подраздѣленія финансовой смѣты.	Виды издержекъ, входящихъ въ составъ смѣтныхъ подраздѣленій.	Лица, выдающія ассигновки.	Документы, прилагаемые въ ассигновкамъ.	Правила, соблюдаемыя при требованіи авансовъ въ счетъ дѣйствующей смѣты.
			<p>г) Разрѣшеніе начальства, въ случаѣ непредставленія залога или представленія его менѣе $\frac{1}{5}$ и $\frac{1}{10}$ частв.</p> <p>И. При послѣдующихъ платежахъ.</p> <p>Квитанція пріемщика, а если задатокъ не выдавался, контрактъ съ вышеуказанными приложеніями къ нему, а при послѣднемъ платежѣ установленный разсчетъ, съ подписью подрядчика.</p> <p><i>Примѣчаніе.</i> Въ ассигновкахъ, при послѣдующихъ платежахъ, означается когда, за какимъ № и по какой смѣтной статьѣ выдана ассигновка, при которой приложены указанные выше документы, а также сколько и по какимъ ассигновкамъ уплачено уже денегъ по настоящей операціи.</p> <p>Г. По расходамъ на корреспонденцію.</p> <p>1) Росписка почтамта въ полученіи страховыхъ денегъ за пересылку суммъ, также за франкированные письма и бумаги, отправляемыя за границу.</p> <p>2) Счеты телеграфныхъ станцій о причитающей за отправленные депеши суммѣ.</p> <p>3) Конверты отъ бумагъ и писемъ, получаемыхъ изъ заграницы, для учета уплаченныхъ почтамту денегъ.</p> <p>и 4) Увѣдомленія мѣстъ и лицъ о полученіи отосланныхъ къ нимъ денегъ.</p>	

Подраздѣленія финансовой смѣты.	Виды издержекъ, входящихъ въ составъ смѣтныхъ подраздѣлений.
<p>Ст. 4) Содержаніе Юрисъ-Консульта съ помощниками, чиновниковъ особыхъ порученій при Управляющемъ Морскимъ Министерствомъ и лицъ, состоящихъ по Министерству.</p>	<p>11) Награды и пособія изъ остатковъ отъ суммъ на хозяйственные расходы управленій.</p> <p>12) Жалованье, столовые и квартирные, добавочное содержаніе и разъѣздныя деньги.</p>
<p>Ст. 5) Портовыхъ управленій п. а) личный составъ.</p>	<p>13) Жалованье, столовые, квартирные и особое содержаніе штатнымъ чинамъ.</p> <p>14) Жалованье Чиновникамъ для усиленія средствъ, лицамъ занимающимся по найму и писарямъ.</p> <p>15) Дополнительное содержаніе строевымъ офицерамъ, прикомандированнымъ для занятій по управленіямъ.</p>

Лица, выдающія ассигновки.	Документы, прилагаемые къ ассигновкамъ.	Правила, соблюдаемыя при требованіи авансовъ въ счетъ дѣйствующей смѣты.
<p>Тоже.</p> <p>Директоръ или Вице-Директоръ Канцеляріи Министерства.</p>	<p>Документы, указанные выше по п. 7-му видовъ издержекъ.</p> <p>Документы указанные выше по п. п. 1—6.</p>	
<p>Въ главныхъ портахъ: по Командирамъ портовъ Капитаны надъ портами или ихъ Помощники; по Коммисаріатской части, по Штабамъ, Канцеляріямъ Главныхъ Командировъ и по Медицинской части — Начальники Коммисаріатскихъ частей или ихъ Помощники; по Гидрографической, Строительной и Артиллерійской частямъ — Начальники свѣхъ частей. Во второстепенныхъ портахъ — по всѣмъ частямъ Командиры портовъ или ихъ Помощники.</p>	<p>Документы, указанные выше по п. п. 1—6.</p>	<p>Суммы на содержаніе маячныхъ чиновъ требуются авансомъ, на основаніи кассовыхъ правилъ, въ размѣрѣ потребности одного мѣсяца. Но по назначенію Главнаго Командира Черноморскаго флота и портовъ, Командировъ Ревельскаго, Архангельскаго и Бакинскаго портовъ, суммы для маяковъ, съ которыми, по мѣстнымъ условіямъ, сообщеніе прерывается, размѣръ аванса можетъ быть увеличенъ на время до 4 мѣсяцевъ, а осенью и зимой на все время прекращенія навигаціи.</p>

Подраздѣленія финансовой смѣты.	Виды издержекъ, входящихъ въ составъ смѣтныхъ подраздѣленій.	Лица, выдающія ассигновки.	Документы, прилагаемые къ ассигновкамъ.	Правила, соблюдаемыя при требованіи авансовъ въ счетъ дѣйствующей смѣты.
<p>п. 6) Хозяйственные расходы.</p> <p>Ст. 6. Расходы по освѣщенію квартиръ административныхъ лицъ въ зданіи Главнаго Адмиралтейства и по содержанію вѣшной прислуги при этихъ квартирахъ.</p>	<p>16) Награды и пособія изъ остатковъ отъ содержанія личнаго состава.</p> <p>17) Приобрѣтеніе Канцелярскихъ и чертежныхъ припасовъ, освѣтительныхъ предметовъ, ремонтъ мебели и прочіе мелочные расходы.</p> <p>18) Наемъ курьеровъ, курьерскихъ лошадей, сторожей и вахтеровъ.</p> <p>19) Награды и пособія изъ остатковъ отъ суммы на хозяйственные расходы.</p> <p>20) Заготовленіе предметовъ для освѣщенія квартиръ.</p> <p>21) Уплата газовому обществу.</p>	<p>Тоже.</p> <p>Тоже.</p> <p>Тоже.</p> <p>Тоже.</p> <p>Начальникъ Комисаріатской части С.-Петербургскаго порта или Помощникъ его.</p>	<p>Документы, указанные по п. 7.</p> <p>Документы, указанные по п. 10.</p> <p>Документы, указанные выше по п.п. 8 и 9.</p> <p>Документы, указанные по п. 7.</p> <p>Документы указанные по п. 10.</p> <p>По уплатамъ газовому обществу счета общества.</p>	<p>Авансы не свыше 150 р. въ одинъ разъ съ соблюденіемъ порядка требованія, изложеннаго въ правилахъ о поступленіи Государственныхъ доходовъ и производствѣ Государственныхъ расходовъ.</p>

Подраздѣленія финансовой смѣты.	Виды издержекъ, входящихъ въ составъ смѣтныхъ подраздѣленій.	Лица, выдающія ассигновки.	Документы, прилагаемые къ ассигновкамъ.	Правила, соблюдаемыя при требованіи авансовъ въ счетъ дѣйствующей смѣты.
<p>Ст. 7. Различные дополнительные расходы по администраціи Морскаго Министерства.</p>	<p>22) Жалованье наемной прислуги.</p> <p>23) Вознагражденіе временно призываемыхъ для занятій по морскому вѣдомству.</p> <p>24) Дополнительное содержаніе разнымъ административнымъ чинамъ и канцелярскіе расходы, вызываемые при учрежденіи временныхъ комиссій.</p>	<p>Начальникъ Строительной части С.П.Б. порта.</p> <p>Начальники учреждений или ихъ помощники.</p> <p>Тоже.</p>	<p>Требовательныя вѣдомости и при первой выдачѣ разрѣшеніе начальства.</p> <p>Разрѣшеніе Главнаго Морскаго Начальства—при первой выдачѣ; требовательная вѣдомость.</p> <p>Тоже.</p>	<p>По производству канцелярскихъ расходовъ по п. 10.</p>
<p>§ 2.</p> <p>Содержаніе учебныхъ заведеній.</p> <p>Ст. 1. Лица административнаго и учебнаго составовъ.</p>	<p>25) Жалованье, столовыя, квартирныя и особое содержаніе.</p> <p>26) Содержаніе женскаго училища во Владивостогѣ.</p>	<p>Начальники учебныхъ заведеній, а по юнкерскимъ классамъ и Училищу для дочерей нижнихъ чиновъ Морскаго вѣдомства въ Николаевѣ—Начальникъ Коммисаріатской части Николаевскаго порта.</p> <p>Начальникъ Коммисаріатской части портовъ Восточнаго океана.</p>	<p>Документы, указанные противъ п. п. 1—6.</p> <p>При выдачѣ жалованья документы, указанные по п. 25.</p> <p>При заготовленіи и поставкѣ матеріаловъ—документы, указанные п. 10.</p>	

Подраздѣленія финансовой смѣты.	Виды издержекъ, входящихъ въ составъ смѣтныхъ подраздѣленій.	Лица, выдающія ассигновки.	Документы, прилагаемые къ ассигновкамъ.	Правила, соблюдаемыя при требованіи авансовъ въ счетъ дѣйствующей смѣты.
Ст. 2. Содержаніе учащихся.	<p>27) На пищу воспитанникамъ, на поддержаніе обуви, одежды и оружія воспитанниковъ, на обмундированіе, оружіе, аммуницію, бѣлье и постели — по Морскому и Техническому училищамъ.</p> <p>28) На обмундированіе по юнкерскимъ классамъ въ Николаевѣ.</p> <p>29) На пищу воспитанницъ и Помощницъ смотрительницы, на одежду и обувь воспитанницъ и классныя принадлежности по Училищу для дочерей нижнихъ чиновъ Морскаго вѣдомства въ Николаевѣ.</p> <p>30) На содержаніе газеннокоштныхъ воспитанницъ въ женскомъ Училищѣ во Владивостокѣ, и на продовольствіе учениковъ Портовой Ремесленной школы въ Николаевѣ.</p> <p>31) На приобрѣтеніе учебныхъ пособій и содержаніе чистоты и опрятности.</p>	<p>Начальники Училищъ.</p> <p>Начальникъ Коммисаріатской части Николаевскаго порта.</p> <p>Тоже.</p> <p>Начальники коммисаріатскихъ частей во Владивостокѣ и Николаевѣ.</p> <p>По Морскому и Техническому Училищамъ--Начальники Училищъ; по Морскимъ юнкерскимъ классамъ и Портовой ремесленной школѣ въ Николаевѣ--Начальникъ Коммисаріатской части Николаевскаго порта; по 1 учебному Морскому Эки-</p>	<p>Документы, указанные выше противу п. 10.</p> <p>Тоже.</p> <p>Тоже.</p> <p>Тоже.</p> <p>Тоже.</p>	<p>Авансы по 10 п. для Училищъ въ размѣрѣ 150 руб., а для прочихъ заведеній и Экипажа въ размѣрѣ 75 руб.</p>

Подраздѣленія финансовой смѣты.	Виды издержекъ, входящихъ въ составъ смѣтныхъ подраздѣлений.	Лица, выдающія ассигновки.	Документы, прилагаемые къ ассигновкамъ.	Правила, соблюдаемыя при требованіи авансовъ въ счетъ дѣйствующей смѣты.
	<p>32) Лѣтнія практическія занятія.</p> <p>33) На расходы во время плаванія учениковъ школы писарей и содержателей.</p> <p>34) Приварочныя деньги.</p> <p>35) Плата занимающимся въ Адмиралтействѣ съ учениками Портовой Ремесленной школы въ Николаевѣ и столовыя учительницамъ Владивостокскаго женскаго училища.</p>	<p>нажу--Командиръ Экипажа; по школѣ писарей и содержателей—Начальникъ школы.</p> <p>Начальники Морскаго и Техническаго Училищъ, а по юнкерскимъ классамъ въ Николаевѣ--Начальникъ Коммисаріатской части Николаевскаго порта.</p> <p>Начальникъ школы.</p> <p>По школѣ писарей и содержателей--Начальникъ школы, а по 1 Учебному Экипажу—Командиръ Экипажа.</p> <p>Начальники Коммисаріатскихъ частей въ Николаевскомъ и Владивостокскомъ портахъ.</p>	<p>Счеты Командировъ судовъ.</p> <p>Тоже.</p> <p>Требовательная вѣдомость по формѣ, приложенной къ правиламъ денежнаго счетоводства по морскому вѣдомству.</p> <p>Документы, указанные по п. п. 1—6.</p>	<p>Авансы, на основаніи прав. о поступленіи Госуд. дох. и произв. Госуд. расходовъ, въ размѣрѣ, определенномъ на все время плаванія.</p> <p>Тоже.</p>

Подраздѣленія финансовой смѣты.	Виды издержекъ, входящихъ въ составъ смѣтныхъ подраздѣленій.	Лица, выдающія ассигновки.	Документы, прилагаемые къ ассигновкамъ.	Правила, соблюдаемыя при требованіи авансовъ въ счетъ дѣйствующей смѣты.
Ст. 3. Хозяйственные расходы.	<p>36) Награды воспитанницамъ Николаевскаго Училища для дочерей нижнихъ чиновъ Морскаго вѣдомства.</p> <p>37) Отопленіе, освѣщеніе и ремонтъ зданій.</p> <p>38) Содержаніе чистоты по зданію Техническаго Училища Морскаго вѣдомства.</p> <p>39) Содержаніе лазарета и ремонтъ гимнастическихъ машинъ по 1 Учебному Морскому Экипажу.</p> <p>40) Заготовленіе столовыхъ приборовъ и ремонтъ кроватей по 1 Учебному Морскому Экипажу и школѣ писарей и содержателей.</p> <p>41) Содержаніе лошадей по 1 Учебному Морскому Экипажу и Училищу для дочерей нижнихъ чиновъ Морскаго вѣдомства въ Николаевѣ.</p> <p>42) Поддержка школы фруктовыхъ и шелковичныхъ деревьевъ.</p> <p>43) Наемъ прислуги и прачекъ.</p> <p>44) Приварочныя деньги нижнимъ чинамъ.</p> <p>45) Канцелярскіе расходы по 1 учебному Морскому Экипажу.</p>	<p>Начальникъ Коммисаріатской части Николаевскаго порта.</p> <p>Начальники учебныхъ заведеній, а по юнкерскимъ классамъ и Училищу для дочерей нижнихъ чиновъ Морскаго вѣдомства въ Николаевѣ.</p> <p>Начальникъ Коммисаріатской части Николаевскаго порта.</p>	<p>Утвержденный Инспекторомъ Училища списокъ. Требовательная вѣдомость.</p> <p>Документы, указанные выше по п. 10.</p> <p>Документы, указанные по п. 8.</p> <p>Документы, указанные противъ п. 34.</p> <p>Документы, указанные выше по п. 10.</p> <p>Документы, указанные выше по п. 8.</p> <p>Документы, указанные по п. 10.</p>	<p>Авансы, на основаніи правилъ о поступленіи Государственныхъ доходовъ и производствѣ Государственныхъ расходовъ, не свыше 1000 рублей серебромъ.</p> <p>Авансъ, на основаніи тѣхъ-же правилъ не свыше 150 р.</p> <p>Авансъ.</p>
Ст. 4. Разные расходы.	<p>46) Наемъ писарей и сторожей.</p> <p>47) Канцелярскіе расходы.</p>			

Подраздѣленія финансовой смѣты.	Виды издержекъ, входящихъ въ составъ смѣтныхъ подраздѣленій.	Лица, выдающія ассигновки.	Документы, прилагаемые въ ассигновкамъ.	Правила, соблюдаемыя при требованіи авансовъ въ счетъ дѣйствующей смѣты.
<p>Ст. 5. Содержаніе Академическаго курса морскихъ наукъ.</p> <p>§ 3.</p> <p>Медицинская и Госпитальная части.</p> <p>Ст. 1. Улучшенія по медицинской части.</p>	<p>48) Содержаніе рабочихъ лошадей и разныя расходы, какъ-то: содержаніе цервей, наемъ пѣвчихъ, кастеланши, архитектора, содержаніе лазаретовъ, погребеніе умершихъ, наемъ зубныхъ врачей, мытье бѣлья; на столовые приборы, бѣлье, кухонную посуду, вещи въ поволяхъ, на чистоту и опрятность воспитанниковъ; расходы въ плаваніи; разъѣзды воспитанниковъ, развлечения; плата часовщикамъ; на иллюминацію и другіе штатомъ неопредѣленные расходы.</p> <p>49) Содержаніе личнаго состава.</p> <p>50) Содержаніе вольнонаемной прислуги.</p> <p>51) Приобрѣтеніе учебныхъ руководствъ, картъ, чертежей и прочіе мелочныя расходы.</p> <p>52) Приобрѣтеніе предметовъ, необходимыхъ для улучшенія медицинской части, и специальныхъ сочиненій по медицинѣ; производство изслѣдованій и опытовъ.</p>	<p>Начальники Морскаго и Техническаго Училищъ.</p> <p>Начальникъ Морскаго Училища.</p> <p>Флота Генераль-Штабъ-Докторъ.</p>	<p>При производствѣ расходовъ по контрактамъ и при заготовленіяхъ хозяйственнымъ способомъ документы, указанные по п. 10; при платежахъ-же разнымъ нанимаемымъ лицамъ, какъ-то: архитектору, кастеланшѣ и проч.—требовательныя вѣдомости, съ приложеніемъ, при первой выдачѣ, разрѣшенія начальства.</p> <p>Документы, указанные выше по п. 1—6</p> <p>Документы, указанные по п. 8.</p> <p>Документы, указанные по п. 10.</p> <p>По приобрѣтенію книгъ и журналовъ—счета книгопродавцевъ.</p> <p>При выпискѣ книгъ и прочихъ предметовъ изъ за границы—счета Иностраннаго Отдѣленія при Особенной Канцеляріи по Кредитной части.</p> <p>По производству опытовъ:</p> <p>1) Разрѣшеніе начальства.</p> <p>2) Счета расходовъ.</p>	<p>Авансъ, на основ. правилъ о поступл. Госуд. доход. и произв. Госуд. расходовъ, въ размѣрѣ 300 р.</p> <p>Авансъ по п. 10.</p>

Подраздѣленія финансовой смѣты.	Виды издержекъ, входящихъ въ составъ смѣтныхъ подраздѣленій.	Лица, выдающія ассигновки.	Документы, прилагаемые къ ассигновкамъ.	Правила, соблюдаемыя при требованіи авансовъ въ счетъ дѣйствующей смѣты.
<p>Ст. 2. Личный составъ.</p> <p>Ст. 3. Содержание госпитальной прислуги и хозяйственные расходы.</p>	<p>53) Содержание медиковъ, посылаемыхъ за границу для усовершенствованія во врачебныхъ познаніяхъ.</p> <p>54) Жалованье, столовая, квартирная и добавочное содержаніе медицинскимъ чинамъ.</p> <p>55) Содержание чиновникамъ для усиленія средствъ, писарямъ и лицамъ, служащимъ по вайму.</p> <p>56) Жалованье и приварочныя деньги.</p> <p>57) Содержание госпитальныхъ церквей.</p> <p>58) Содержание Сестеръ милосердія, канцелярскіе расходы и награды фельдшерамъ.</p>	<p>Тоже.</p> <p>Начальники комиссаріатскихъ частей.</p> <p>Тоже.</p> <p>Въ главныхъ портахъ: начальники Коммисаріатскихъ частей, въ остальныхъ командиры портовъ; по Адмиралтейскимъ Ижорскимъ заводамъ — Начальникъ заводовъ.</p> <p>Тоже.</p> <p>Тоже.</p>	<p>Разрѣшеніе на командированіе медика и на выдачу ему денежнаго пособія.</p> <p>Документы, указанные въ п. 1—6.</p> <p>Тоже.</p> <p>Тоже.</p> <p>Требованія духовенства.</p> <p>1) Требованіе общины сестеръ милосердія объ отпускѣ денегъ на находящихся въ госпиталѣ сестеръ.</p> <p>2) При расходахъ на канцелярскія надобности—документы, указанные по п. 10.</p> <p>3) Разрѣшеніе Попечителя Госпиталя на выдачу наградъ фельдшерамъ и</p> <p>4) Требовательная вѣдомость.</p>	<p>Авансъ по п. 10 въ размѣрѣ 75 р.</p> <p>На канцелярскіе расходы—авансъ въ томъ же размѣрѣ 75 руб. по каждому госпиталю.</p>

Подраздѣленія финансовой смѣты.	Виды издержекъ, входящихъ въ составъ смѣтныхъ подраздѣленій.	Лица, выдающія ассигновки.	Документы, прилагаемые къ ассигновкамъ.	Правила, соблюдаемыя при требованіи авансовъ въ счетъ дѣйствующей смѣты.
	<p>59) Наемъ часовыхъ мастеровъ и вольныхъ машинистовъ; плата за исправленіе паровыхъ снарядовъ.</p> <p>60) Выдача квартирныхъ денегъ семействамъ нижнихъ госпитальныхъ чиновъ.</p> <p>61) Жалованье сидѣлкамъ и прачкамъ.</p>	Тоже.	<p>1) При первой выдачѣ разрѣшеніе начальства и, если наемъ сдѣланъ по письменному условію, — копія съ условія.</p> <p>2) Требовательная вѣдомость.</p> <p>3) Удостоверенія объ исправномъ выполненіи работъ.</p>	
Ст. 4. Содержаніе больныхъ.	62) Приобрѣтеніе предметовъ, потребныхъ на содержаніе больныхъ и на производство фельдшерамъ и аптекарскимъ ученикамъ первой ординарной порціи.	Тоже.	<p>1) Разрѣшеніе Адмиралтействъ-Совѣта (при первой выдачѣ) и требовательная вѣдомость.</p> <p>2) Копія съ контрактовъ влія условій съ домовладѣльцами, если для помѣщенія нижнихъ чиновъ наняты дома.</p> <p>Требовательная вѣдомость (за подписью главнаго доктора), съ удостовѣреніемъ госпитальнаго смотрителя въ раздачѣ жалованья.</p>	Авансъ не свыше 1000 р. по каждому госпиталю.
Ст. 5. Заготовленіе матеріаловъ и вещей.	63) Заготовленіе и исправленіе матеріаловъ и вещей какъ для госпиталей, такъ и для судовыхъ лазаретовъ, въ томъ числѣ не положенныхъ по каталогу медикаментовъ и припасовъ, хирургическихъ инструментовъ и проч. предметовъ.	Тоже.	<p>При заготовленіи и поставкѣ матеріаловъ и припасовъ—документы, указанные по п. 10.</p> <p>А. При заготовленіи черезъ подрядъ.</p> <p><i>1. При выдачѣ задатка, или при первой выдачѣ, если задатка выдано не было:</i></p> <p>1) Контрактъ или засвидѣтельствованная съ него копія, съ обозначеніемъ цѣны гербовой бумагой, на которой онъ написанъ и съ приложеніемъ:</p>	

Подраздѣленія финансовой смѣты.	Виды издержекъ, входящихъ въ составъ смѣтныхъ подраздѣленій.	Лица, выдающія ассигновки.	Документы, прилагаемые къ ассигновкамъ.	Правила, соблюдаемыя при требованіи авансовъ въ счетъ дѣйствующей смѣты.
			<p>2) Талона квитанціи подлежащей кассы въ приемъ представленныхъ подрядчикомъ залоговъ, съ объясненіемъ въ ней: въ какихъ денежныхъ знакахъ или бумагахъ заключаются залого.</p> <p>3) Свидѣтельства на недвижимое имущество, представленное въ залогъ, или копія съ него.</p> <p>4) Полиса страхового общества, въ которомъ застраховано представленное въ залогъ зданіе или недвижимое имущество.</p> <p><i>Примѣчаніе.</i> Если показанные въ талонѣ залого представлены не по одному подряду, то, сверхъ того, прилагается справка о томъ къ какимъ подрядамъ залого относятся.</p> <p>5) Разрѣшенія подлежащаго начальства: 1) въ случаѣ непредставленія залога, 2) если залогъ менѣе $\frac{1}{5}$ и $\frac{1}{10}$ части подрядной суммы, 3) когда подрядъ превышаетъ ту сумму, на которую начальники распорядительныхъ управленій, какъ центральныхъ, такъ и портовыхъ, по общему образованію управленія Морскимъ Министерствомъ, имѣютъ право утверждать подряды, и 4) когда вырошенная на торгу цѣна будетъ превышать предварительно опредѣленную начальствомъ цѣну или общее по производству операціи смѣтное назначеніе.</p> <p>6) Торговыхъ листовъ о торгѣ и переторжкѣ, съ указаніемъ на номера га-</p>	

Подраздѣленія финансовою смѣты.	Виды издержекъ, входящихъ въ составъ смѣтныхъ подраздѣленій.	Лица, выдающія ассигновки.	Документы, прилагаемые къ ассигновкамъ.	Правила, соблюдаемыя при требованіи авансовъ въ счетъ дѣйствующей смѣты.
			<p>зеть, въ которыхъ публикованы объявленія о торгахъ.</p> <p>7) Условій договора (кондицій), составленныхъ на основаніи т. X ч. I Св. Зак. книг. 4 разд. III, отд. 2-го ст. 1845 о составленіи условій подрядовъ.</p> <p>8) Вѣдомости о справочныхъ цѣнахъ въ тѣхъ мѣстахъ, гдѣ производится заготовленіе.</p> <p>9) Документы о предварительно назначенной начальствомъ цѣнѣ, при производствѣ торговъ посредствомъ запечатанныхъ объявленій.</p> <p>10) Годоваго наряда на поставку предметовъ, если контрактъ заключенъ не на одинъ годъ, или самая обязанность подрядчика и сроки выполненія ея опредѣляются особыми нарядами.</p> <p>11) Прошеній о допущеніи къ изустнымъ торгамъ.</p> <p>12) Объявленій, присылаемыхъ въ запечатанныхъ пакетахъ, съ отмѣткою о днѣ и часѣ вскрытія ихъ.</p> <p><i>II. При послѣдующихъ платежахъ.</i></p> <p>1) Квитанціи въ пріемѣ вещей и матеріаловъ, съ удостовѣреніемъ пріемной Комиссіи въ доброкачественности матеріаловъ и съ означеніемъ № и статей матеріальныхъ книгъ, въ которыя по-</p>	

Подраздѣленія финансовой смѣты.	Виды издержекъ, входящихъ въ составъ смѣтныхъ подраздѣленій.	Лица, выдающія ассигновки.	Документы, прилагаемые къ ассигновкамъ.	Правила, соблюдаемыя при требованіи авансовъ въ счетъ дѣйствующей смѣты.
			<p>ступившіе предметы записаны на приходъ.</p> <p>2) Утвержденные начальствомъ доклады или копія съ нихъ объ измѣненіяхъ въ условіяхъ контракта, если таковыя послѣдовали во время производства операціи.</p> <p><i>Примѣчаніе.</i> Въ ассигновкахъ, при послѣдующихъ платежахъ, означается когда, за какимъ № и по какой смѣтной статьѣ выдана ассигновка, при коей приложены указанные выше документы, а также сколько и по какимъ ассигновкамъ уплачено уже денегъ по настоящей операціи.</p> <p><i>III. При окончательномъ платежѣ.</i></p> <p>Кромѣ изложеннаго въ предъидущемъ II пунктѣ, слѣдуетъ представить:</p> <p>3) Подлинный договоръ, если при первомъ платежѣ была доставлена съ него копія.</p> <p>4) Подлинный расчетъ по формѣ, приложенной къ правиламъ о поступленіи Государственныхъ доходовъ и о производствѣ Государственныхъ расходовъ, съ роспискою на немъ подрядчика о его удовольствіи расчетомъ.</p>	

Подраздѣленія финансовой смѣты	Виды издержекъ, входящихъ въ составъ смѣтныхъ подраздѣленій.	Лица, выдающія ассигновки.	Документы, прилагаемые въ ассигновкамъ.	Правила, соблюдаемыя при требованіи авансовъ въ счетъ дѣйствующей смѣты.
			<p>Б. При производствѣ операций коммерческимъ способомъ.</p> <p><i>При первой выдачѣ.</i></p> <ol style="list-style-type: none"> 1) Разрѣшеніе подлежащаго начальства на производство заготовленія и работы коммерческимъ способомъ. 2) Инструкція лицу, назначенному для производства операции. <p><i>По окончаніи операций.</i></p> <ol style="list-style-type: none"> 3) Общій счетъ въ израсходованной суммѣ на заготовленіе предметовъ или производство работъ. и 4) Квитанція въ приемъ вещей и матеріаловъ и акты свидѣтельства. <p>В. По заготовленіямъ комисіонерскимъ способомъ.</p> <ol style="list-style-type: none"> 1) Разрѣшеніе подлежащей власти на производство комисіонерскаго заготовленія. 2) Инструкція лицу, производящему заготовленіе. 3) Мѣстные справочныя цѣны. 4) Счеты продавцевъ и лицъ, производившихъ работы. 	<p>Для раздробительныхъ покупокъ и мелочныхъ расплатъ — авансы, установленныя правилами о поступленіи Государств. доходовъ и производствѣ Государств. расходовъ въ размѣрѣ не свыше 1000 р.</p>

Подраздѣленія финансовой смѣты.	Виды издержекъ, входящихъ въ составъ смѣтныхъ подраздѣленій.	Лица, выдающія ассигновки.	Документы, прилагаемые въ ассигновкамъ.	Правила, соблюдаемыя при требованіи авансовъ въ счетъ дѣйствующей смѣты.
			<p>5) Квитанціи въ приемъ матеріаловъ и вещей или актъ свидѣтельства работъ.</p> <p>6) По окончаніи операціи общій по сей операціи расчетъ.</p> <p><i>Примѣчаніе 1.</i> По печатанію и гравированію картъ, коммисіонерскимъ или другимъ какимъ-либо способомъ, прилагается, вмѣсто акта, удостовѣреніе лица, завѣдывающаго работами, въ томъ, что работы произведены правильно.</p> <p><i>Примѣчаніе 2.</i> Сверхъ упомянутыхъ документовъ по производству операцій двумя послѣдними способами, слѣдуетъ доставлять при второй и послѣдующихъ выдачахъ, отчеты въ употребленіи первыхъ выдачъ.</p> <p>Г. При заготовленіяхъ совершаемыхъ изъ аванса.</p> <p>Разрѣшеніе начальства и другіе документы, указанные противъ п. 10отд. А.</p> <p>Д. При заготовленіи не изъ аванса и при мелочныхъ покупкахъ.</p> <p>Тѣ же документы, кромѣ росписокъ въ полученіи денегъ.</p> <p><i>Примѣчаніе.</i> Разрѣшеніе о покупкѣ предметовъ и объ утверженіи цѣнъ, по которымъ предметы куплены, тогда</p>	

Подраздѣленія финансовой смѣты.	Виды издержекъ, входящихъ въ составъ смѣтныхъ подраздѣленій.	Лица, выдающія ассигновки.	Документы, прилагаемые къ ассигновкамъ.	Правила, соблюдаемыя при требованіи авансовъ въ счетъ дѣйствующей смѣты.
			<p>только прилагается, когда расходъ превышаетъ сумму, которая можетъ быть расходуема по непосредственному распоряженію Начальника управленія или когда ассигновка подписана не имъ самимъ; въ противномъ же случаѣ подписанная Начальникомъ учрежденія ассигновка представляетъ собой разрѣшеніе.</p> <p>Е. При покупкѣ предметовъ за границею.</p> <ol style="list-style-type: none"> 1) Разрѣшеніе подлежащаго начальства о выпискѣ изъ заграницы предметовъ или (по заказамъ на сумму, разрешаемую къ расходу непосредственнымъ начальствомъ) копія съ отношенія агента о приобрѣтеніи за границею предметовъ. 2) Счеты Особенной Канцеляріи по Кредитной части. 3) Счеты продавцевъ или фабрикантовъ, а если по заказамъ были заключены контракты, то, кромѣ того, копія съ нихъ или выписки: 4) Заграничные фабричные, торговые или биржевые прейсъ-курранты. 5) Квитанціи въ приемъ вещей и матеріаловъ, высланныхъ изъ заграницы. 	

Подраздѣленія финансовой смѣты.	Виды издержекъ, входящихъ въ составъ смѣтныхъ подраздѣлений.	Лица, выдающія ассигновки.	Документы, прилагаемые къ ассигновкамъ.	Правила, соблюдаемыя при требованіи авансовъ въ счетъ дѣйствующей смѣты.
			<p>Ж. По заказамъ избранному мастеру вещей, требующихъ въ отдѣлкѣ особеннаго искусства, прочности и чистоты.</p> <p>1) Разрѣшеніе Адмиралтействъ-Совета или Управляющаго Морскимъ Министерствомъ на такой заказъ.</p> <p>2) Копія съ доклада, по которому послѣдовало такое разрѣшеніе.</p> <p>3) Квитанція въ приемъ заказанныхъ вещей, съ указаніемъ гдѣ онѣ записаны на приходѣ.</p> <p>4) Справочныя цѣны или фабричныя, торговые или биржевыя преискурранты.</p> <p>я 5) Если заказъ выполненъ по контракту, то прилагаются документы, указанные выше подъ лит. В.</p>	

Подраздѣленія финансовой смѣты.	Виды издержекъ, входящихъ въ составъ смѣтныхъ подраздѣлений.	Лица, выдающія ассигновки.	Документы, прилагаемые къ ассигновкамъ.	Правила, соблюдаемыя при требованіи авансовъ въ счетъ дѣйствующей смѣты.
Ст. 6. Плата Приказамъ общественаго призрѣнія.	64) Плата за пользованіе морскихъ чиновъ въ больницахъ гражданскаго вѣдомства и за погребеніе умершихъ.	То же.	Требованія Приказовъ общественнаго призрѣнія и другихъ учреждений, въ вѣдѣніи которыхъ пользовались больные, съ приложеніемъ квитанціи въ полученіи отосланныхъ денегъ,	
Ст. 7. Содержаніе фельдшерскихъ школъ.	65) Заготовленіе учебныхъ пособій фельдшерскимъ школамъ и содержаніе учениковъ.	То же.	Документы, указанные по п. 10.	Авансы по п. 57.
Ст. 8. Рабочія силы.	66) Выдача заработныхъ денегъ.	То же.	Требовательная вѣдомость.	
Ст. 9. Перевозка тяжестей.	67) Содержаніе лошадей при госпиталяхъ.	То же.	Документы, указанные по п. 10.	
Ст. 10. Разные расходы.	68) Наемъ экипажей для отвоза больныхъ изъ командъ въ госпитали.	То же.	Рапорты экипажныхъ командировъ, съ приложеніемъ списковъ чиновъ, отправленныхъ въ госпиталь.	
	69) Натирка половъ, окраска и полировка мебели, набивка льдомъ погребовъ. 70) Ремонтъ и заводка часовъ, покупка ждановской жидкости и другихъ дезинфекціонныхъ припасовъ, мелочной ремонтъ и канцелярскіе расходы.	То же.	Документы, указанные по п. 10. Разрѣшенія госпитальнаго начальства и счета продавцевъ и лицъ, производившихъ работы.	Авансы по правиламъ о поступленіи Государст. дох. и прозв. Госуд. расходовъ, не свыше 75 р.

Подраздѣленія финансовой смѣты.	Виды издержекъ, входящихъ въ составъ смѣтныхъ подраздѣленій.	Лица, выдающія ассигновки.	Документы, прилагаемые къ ассигновкамъ.	Правила, соблюдаемыя при требованіи авансовъ въ счетъ дѣйствующей смѣты.
<p>§ 4.</p> <p>Денежное береговое довольствіе.</p> <p>Ст. 1. Жалованье, столовые и квартирныя.</p>	<p>71) Жалованье, столовые и квартирныя строевымъ чинамъ.</p> <p>72) Жалованье офицерамъ флота и корпусовъ, служащимъ на коммерческихъ судахъ.</p> <p>73) Квартирныя деньги нижнимъ чинамъ, живущимъ на вольныхъ квартирахъ.</p> <p>74) Жалованье чинамъ, состоящимъ по резервному флоту.</p>	<p>Въ главныхъ портахъ—Начальники Комисаріатскихъ частей, а въ остальныхъ командиры портовъ. Строевымъ чинамъ, прикомандированнымъ къ отдѣльнымъ учрежденіямъ, — Начальники сихъ учрежденій.</p> <p>То же.</p> <p>То же.</p> <p>То же.</p> <p>Если-же означенные чины имѣютъ жительство въ мѣстностяхъ гдѣ нѣтъ распорядительныхъ уп-</p>	<p>Документы указанные выше по п. п 1—6</p> <p>При первой выдачѣ — копія съ свидѣтельства Инспекторскаго Департамента объ увольненіи для службы на коммерческихъ судахъ; при послѣдующихъ — требованія частныхъ обществъ, въ которыхъ офицеры состоятъ на службѣ.</p> <p>Разрѣшеніе Адмиралтействъ-Совѣта (при первой выдачѣ) и требовательная вѣдомость экипажа.</p> <p>а) Листы или купоны, выдаваемые офицерамъ при свидѣтельствахъ на получение жалованья; и сверхъ того при первой выдачѣ въ отчетномъ году — указаніе на Высочайшій приказъ объ отчисленіи по резервному флоту.</p> <p>Если выдача произведена черезъ Министерство Финансовъ — предложеніе Де-</p>	<p>Авансы на содержаніе чиновъ во время плаванія назначаются въ размѣрахъ, определенныхъ 70 ст. Хозяйственнаго Устава для судовъ флота (пзд. 1873 г.).</p>

Подраздѣленія финансовой смѣты	Виды издержекъ, входящихъ въ составъ смѣтныхъ подраздѣленій.	Лица, выдающія ассигновки.	Документы, прилагаемые къ ассигновкамъ.	Правила, соблюдаемыя при требованіи авансовъ въ счетъ дѣйствующей смѣты.
<p>Ст. 2. Добавочное содержаніе и разъѣздныя деньги.</p> <p>Ст. 3. Пособія дѣтямъ нижнихъ чиновъ Морскаго вѣдомства.</p>	<p>75) Квартирныя деньги офицерамъ состоящимъ подъ покровительствомъ Комитета о раненыхъ.</p> <p>76) Добавочное жалованье за сбереженіе судовъ, за прочную постройку судовъ, за дальніе морскіе воязы, прибавочныя оклады по особымъ Высочайшимъ разрѣшеніямъ, за выслугу лѣтъ въ учебныхъ заведеніяхъ, на знакъ военнаго ордена, разъѣздныя и суточные деньги, временно сохранные въ некоторыхъ лицамъ оклады по прежнимъ должностямъ, полугодовыя оклады жалованья строевымъ офицерамъ Гвардейскаго Экипажа, добавочное жалованье нижнимъ чинамъ и т. п.</p> <p>77) Пособія сыновьямъ нижнихъ чиновъ до 7 лѣтняго возраста и отъ 7 до 14 лѣтъ и дочерямъ нижнихъ чиновъ до 7-ми лѣтъ и отъ 7 до 10 лѣтняго возраста.</p>	<p>управленій морскаго вѣдомства, то содержаніе имъ выдается изъ кассы Министерства за счетъ Морскаго Министерства. (*)</p> <p>То же.</p> <p>То же.</p> <p>(*) Правила объявленныя въ Циркулярѣ Министра Финансовъ 31 Мая 1871 г. № 11202. (прилагаются).</p>	<p>партамента Государственного Казначейства, съ приложеніемъ листовъ или купоновъ съ росписками на нихъ въ полученіи денегъ.</p> <p>Свидѣтельства Комитета.</p> <p>Документы указанные по п. п. 1—6.</p> <p>а) При выдачѣ пособій дѣтямъ нижнихъ чиновъ, состоящихъ на дѣйствительной службѣ, требовательныя вѣдомости командировъ командъ, въ которыхъ состоятъ нижніе чины, съ означеніемъ въ нихъ вѣдомостяхъ: №№ билетовъ, выданныхъ на полученіе пособія, возраста дѣтей и размѣра слѣдующаго каждому изъ нихъ пособія, съ удостовѣреніемъ, что дѣти находятся въ живыхъ.</p> <p>и б) При выдачѣ изъ наличнаго фонда Государственного Казначейства пособій родителямъ или родственникамъ дѣтей нижнихъ чиновъ, не состоящихъ на дѣйствительной службѣ или находящихся въ отпуску,—предписаніе Де-</p>	<p>Авансы по п. 71.</p>

Подраздѣленія финансовой смѣты.	Виды издержекъ, входящихъ въ составъ смѣтныхъ подраздѣленій.	Лица, выдающія ассигновки.	Документы, прилагаемые въ ассигновкамъ.	Правила, соблюдаемыя при требованіи авансовъ въ счетъ дѣйствующей смѣты.
<p>Ст. 4. Содержаніе духовенства и церквей морскаго вѣдомства.</p>	<p>78) Жалованье, столовыя, квартирныя, разъѣздныя и особое содержаніе.</p> <p>79) Хозяйственные расходы по содержанію церквей, какъ-то: на канцелярскіе и мелочные расходы; на содержаніе просвирней на наемъ прислуги.</p>	<p>То же.</p> <p>То же.</p>	<p>партаamenta Государственнаго Казначейства съ именными списками тѣхъ дѣтей, съ указаніемъ въ этихъ спискахъ №№ билетовъ, по которымъ произведена выдача, и удостовѣреніе, что дѣти находятся въ живыхъ.</p> <p>Документы по п. п. 1—6.</p> <p>По выдачѣ содержанія—документы, указанные по п. п. 1—6, а по канцелярскимъ и мелочнымъ расходамъ—по п. 10.</p>	<p>На канцелярскіе расходы и содержаніе первой авансы по п. 69 не свыше 75.</p>
<p>§ 5.</p> <p>Обмундированіе.</p> <p>Ст. 1. Заготовленіе мундирныхъ предметовъ.</p> <p>Ст. 2. Плата наличными деньгами.</p>	<p>80) Заготовленіе суконъ, каразен, фламскаго полотна, холста, сапожнаго товара, ремней и прочихъ предметовъ по части обмундированія и аммуниціи нижнихъ чиновъ.</p> <p>81) Отпускъ денегъ на покупку башмаковъ, годовой мундиръ и ремонтъ на бесрочныя вещи и на шитье вещей.</p>	<p>Въ главныхъ портахъ — Начальники Коммисаріатскихъ частей, а въ остальныхъ Командиры портовъ.</p> <p>То же.</p>	<p>Документы, указанные выше по п. 63.</p> <p>Въ случаѣ же заготовленія предметовъ за границею на счетъ переводимыхъ туда суммъ, въ видѣ авансовъ, сверхъ того, вѣдомости предметамъ, предположеннымъ къ заготовленію за границею, съ объясненіемъ почему такое заготовленіе признано необходимымъ.</p> <p>а) по отпуску денегъ въ годовой мундиръ и на башмаки: Требовательныя вѣдомости, съ удостовѣреніемъ ротныхъ командировъ о</p>	<p>Авансы, установленныя правилами о поступл. Госуд. доход. и произ. Госуд. расх. для операціонныхъ расходовъ,—не свыше 1000 рублей.</p>

Подраздѣленія финансовой смѣты.	Виды издержекъ, входящихъ въ составъ смѣтныхъ подраздѣленій.	Лица, выдающія ассигновки.	Документы, прилагаемые къ ассигновкамъ.	Правила, соблюдаемыя при требованіи авансовъ въ счетъ дѣйствующей смѣты.
	<p>82) На исправленіе тулуповъ и кенегъ, на покупку песка и метель для магазиновъ и на содержаніе конскъ при магазинахъ.</p>	То же.	<p>раздачѣ денегъ по принадлежности и съ указаніемъ—когда послѣдній разъ отпущены были деньги въ годовой мундиръ и на какое число строевыхъ и нестроевыхъ чиновъ выданы деньги.</p> <p>б) по расходу на ремонтъ безсрочныхъ и постельныхъ вещей и на содержаніе въ исправности постовыхъ шинелей:</p> <p>Требовательныя вѣдомости.</p> <p>в) по расходу на шитье вещей и кожаную подкладку къ фуражкамъ:</p> <p>1) При отпускѣ денегъ въ команды—требовательныя вѣдомости.</p> <p>2) По платежу за шитье вещей въ центральной швальнѣ—требовательныя вѣдомости по формѣ, приложенной къ правиламъ денежной отчетности по морскому вѣдомству (изд. 1863 г.), съ объясненіемъ, по какимъ матеріальнымъ книгамъ и статьямъ записаны на приходъ вновь изготовленные или исправленные предметы.</p> <p>а) по расходу на исправленіе тулуповъ и кенегъ:</p> <p>1) Требовательныя вѣдомости по формѣ, приложенной къ тѣмъ же правиламъ.</p>	

Подраздѣленія финансовой смѣты.	Виды издержекъ, входящихъ въ составъ смѣтныхъ подраздѣленій.	Лица, выдающія ассигновки.	Документы, прилагаемые къ ассигновкамъ.	Правила, соблюдаемыя при требованіи авансовъ въ счетъ дѣйствующей смѣты.
	<p>83) Пособія на обмундированіе воспитанникамъ учебныхъ заведеній, а также юнкерамъ и унтеръ-офицерамъ при производствѣ ихъ въ гардемарины и кондукторы.</p>	То же.	<p>2) Акты и донесенія Коммисіи, свѣдѣтельствовавшей тулупы, на основаніи 26 – 29 ст. положенія, объявленнаго въ указѣ Адмиралтействъ-Коллегіи 22 Ноября 1824 г. о назначеніи, исправленіи и починкѣ и объ удостоеніи исправленныхъ и передѣланныхъ вещей къ приему, съ указаніемъ: въ какихъ статьяхъ матеріальныхъ книгъ записаны на приходъ исправленные и передѣланные вещи.</p> <p>3) Удостоверенія о раздачѣ денегъ лицамъ, производившимъ работы, если таковыя исполнены были казенными людьми; если же работы произведены наемными лицами, то росписки сихъ послѣднихъ въ полученіи денегъ и документы, указанные въ 10 пунктѣ.</p> <p>б) По расходамъ на содержаніе чистоты въ мундирныхъ магазинахъ и на кормленіе кошекъ.</p> <p>Вышеозначенныя требовательныя вѣдомости № 27.</p> <p>Требованія учебныхъ заведеній или экипажныхъ Командировъ, съ указаніемъ числа и № приказа о производствѣ въ гардемарины, кондукторы или офицеры лицъ, для которыхъ истребованы деньги, а также постановленій, опредѣляющихъ размѣръ пособій.</p>	

Подраздѣленія финансовой смѣты.	Виды издержекъ, входящихъ въ составъ смѣтныхъ подраздѣленій.	Лица, выдающія ассигновки.	Документы, прилагаемые къ ассигновкамъ.	Правила, соблюдаемыя при требованіи авансовъ въ счетъ дѣйствующей смѣты.
<p>§ 6. Продовольствіе.</p>	84) Пособія на обмудираваніе производимымъ изъ нижнихъ чиновъ въ офицеры.	То же.	То же. Въ тѣхъ случаяхъ, когда роспись въ полученіи денегъ нельзя отобрать на самихъ требовательныхъ вѣдомостяхъ, росписки эти представляются отдѣльно.	
Ст. 1. Заготовленіе провіанта.	85) Заготовленіе муки и крупы.	То же.	Документы, указанные по п. 63. <i>Примѣчаніе.</i> Заготовленіе провіанта внѣ мѣста пребыванія портовыхъ Комисаріатскихъ частей производится согласно правилъ, объявленныхъ въ циркулярѣ Канцеляріи Морскаго Министерства отъ 15 Октября 1869 года на № 3.	Авансы, по п. 80.
Ст. 2. Приварочныя деньги.	86) Удовлетвореніе нижнихъ чиновъ приварочнымъ довольствіемъ.	То же.	1) Требовательная вѣдомость для авансовъ по формѣ № 1, приложенной къ Высочайше утвержденному 20-го апрѣля 1870 г., Положенію о приварочномъ довольствіи. 2) Отчетные листы ротныхъ командировъ экипажей, по формѣ II того же Положенія. 3) Аттестаты вновь поступившихъ въ команды нижнихъ чиновъ о томъ—по какому числу они удовлетворены приварочными деньгами отъ прежнихъ командъ.	Авансъ по суточному числу людей—въ размѣрѣ, причитающемся на одинъ мѣсяць.

Подраздѣленія финансовой смѣты.	Виды издержекъ, входящихъ въ составъ смѣтныхъ подраздѣлений.	Лица, выдающія ассигновки.	Документы, прилагаемые къ ассигновкамъ.	Правила, соблюдаемыя при требованіи авансовъ въ счетъ дѣйствующей смѣты.
<p style="text-align: center;">§ 7.</p> <p style="text-align: center;">Внутреннее плаваніе.</p> <p>Ст. 1. Содержаніе судовыхъ механиковъ и машинистовъ.</p> <p>Ст. 2. Плата лоцманамъ за проводъ судовъ.</p>	<p>87) Жалованье вольнонаемнымъ механикамъ и машинистамъ и добавочное жалованье базеннымъ машинистамъ.</p> <p>88) Плата лоцманамъ за проводъ судовъ.</p>	<p>Въ главныхъ портахъ — Капитаны надъ портами; въ остальныхъ Командиры портовъ.</p> <p>Командиръ Свѣборгскаго порта.</p>	<p>1. При первой выдачѣ — копии съ разрѣшеній, опредѣляющихъ размѣръ жалованья, и съ контрактовъ, если они были заключены съ вольными механиками и машинистами.</p> <p>2. Требовательныя вѣдомости.</p> <p>1. Свидѣтельство или квитанція Командировъ судовъ о проводѣ судовъ лоцманами.</p> <p>2. Вѣдомости Главнаго Управленія лоцманской части въ Гельсингфорсѣ о вознагражденіяхъ, слѣдующихъ лоцманамъ за проводъ судовъ.</p> <p><i>Примѣчаніе.</i> Вѣдомости эти прилагаются только при первой выдачѣ; при послѣдующихъ же дѣлаются указанія при какой ассигновкѣ приложена вѣдомость.</p>	<p>Авансы, установленныя правилами о производствѣ Государственныхъ (на содержаніе учреждений въ мѣстностяхъ, гдѣ несуществуетъ вассъ) въ размѣрѣ, причитающемся на одинъ мѣсяць или на все время плаванія, смотря потому будетъ ли судно имѣть сообщеніе съ портомъ или же во все время плаванія оно будетъ находиться въ морѣ.</p>

Подраздѣленія финансовой смѣты	Виды издержекъ, входящихъ въ составъ смѣтныхъ подраздѣленій.	Лица, выдающія ассигновки.	Документы, прилагаемые къ ассигновкамъ.	Правила, соблюдаемыя при требованіи авансовъ въ счетъ дѣйствующей смѣты.
Ст. 3. Морское довольствіе чиновъ.	<p>89) Морское довольствіе офицерскихъ и классныхъ чиновъ командъ военнаго флота; морское жалованье и морскія столовыя деньги медицинскихъ чиновъ, морское жалованье нижнихъ чиновъ и особое содержаніе за спеціальныя званія; пассажирскія деньги.</p> <p>90) Экстраординарные расходы по коммисаріатской части.</p> <p>91) Заготовленіе припасовъ, входящихъ въ составъ морской провизіи, какъ то: сухарей, крупы, мяса, солоду, зелени, масла, вина, уксусу, соли, перцу, капусты, табаку, чаю, сахару, мыла и проч.</p>	<p>Въ главныхъ портахъ Начальники Коммисаріатскихъ частей, а въ остальныхъ Командиры портовъ.</p> <p>То же.</p> <p>То же.</p>	<p>1. Требовательныя вѣдомости по формамъ № 9 и 10, приложеннымъ къ хозяйственному уставу для судовъ флота.</p> <p>2. Аттестаты объ удовлетвореніи морскихъ чиновъ до поступления ихъ въ комплектъ судовой команды.</p> <p>3. Раздаточныя вѣдомости съ росписками офицеровъ и удостовѣреніями рожденныхъ командировъ или командировъ судовъ о выдачѣ денегъ нижнимъ чинамъ.</p> <p>4. При первой и послѣдней выдачѣ морскаго довольствія—приказы Командировъ портовъ о времени начатія и окончанія судами кампаніи.</p> <p>и 5. Выписки ихъ журналовъ о пребываніи судовъ въ ходу и о времени прибытія на суда и выбытія пассажировъ, на которыхъ выдаются порціонныя деньги.</p> <p>Требовательная вѣдомость (*)</p> <p>Документы указанные выше по п. п. 20 и 63 (отдѣлъ Б и В).</p>	<p>Авансы по п 87.</p> <p>То же.</p> <p>То же.</p>

(*) Форма № 11, приложен. къ хозяйственному уставу для судовъ флота.

Подраздѣленія финансовой смѣты.	Виды издержекъ, входящихъ въ составъ смѣтныхъ подраздѣленій.	Лица, выдающія ассигновки.	Документы, прилагаемые къ ассигновкамъ.	Правила, соблюдаемыя при требованіи авансовъ въ счетъ дѣйствующей смѣты.
Ст. 4. Топливо для судовъ и мастерскихъ.	92) Заготовленіе угля для судовъ, мастерскихъ, зданій и заводовъ.	То же.	То же. При заготовленіи угля непосредственнымъ распоряженіемъ судоваго начальства—мѣстныя справочныя цѣны и счетъ продавцевъ, съ росписками въ полученіи денегъ.	То же.
Ст. 5. Разные расходы.	93) Приобрѣтеніе и исправленіе посуды, матеріаловъ, припасовъ и вещей, необходимыхъ для приготовленія и хранения припасовъ входящихъ въ составъ морской провизіи. 94) Приобрѣтеніе книгъ и учебныхъ пособій для нижнихъ чиновъ.	То же. Въ главныхъ портахъ — Капитаны надъ портами; а въ остальныхъ Командиры портовъ.	Документы, указанные по п. 10. Счеты книгопродавцевъ, а если расходъ произведенъ изъ аванса, то и росписки въ полученіи денегъ; по приобретенію же учебныхъ пособій—документы, указанные по п. 63.	То же. Авансы въ размѣрѣ полной суммы, назначенной каждому экипажу или командѣ.
Ст. 6. Экстраординарные расходы по частямъ Кораблестроительной, Артиллерійской и Гидрографической. § 8. Заграничное плаваніе. Ст. 1. Коммисаріатскіе расходы по плаванію судовъ.	95) Исправленіе случайныхъ поврежденій въ корпусѣ, вооруженіи, механизмѣ, артиллеріи и проч.; плата лодманамъ за проводъ судовъ и водолазамъ за подводныя работы. 96) Содержаніе личнаго состава: морское довольствіе офицерскихъ и классныхъ чиновъ командъ военнаго флота; морскіе жалованье и столовыя врачей; денежное довольствіе нижнихъ чиновъ и добавочное содержаніе за спеціальныя званія.	То же.	Авансовая требовательная вѣдомость (*) или документы, указанные по п. 10. <i>А. При отпускѣ наличныхъ суммъ на суда, отправляющіяся въ заграничное плаваніе.</i> 1) Разрѣшеніе начальства о выдачѣ на судно наличныхъ суммъ. (*). Форма № 11, прилож. къ хозяйст. устав. для судовъ флота.	Авансы по п. 87. Авансъ въ размѣрѣ всей суммы, назначенной въ отпуску по росписанію кредитовъ наличными деньгами.

Подраздѣленія финансовой смѣты	Виды издержекъ, входящихъ въ составъ смѣтныхъ подраздѣленій.	Лица, выдающія ассигновки.	Документы, прилагаемые къ ассигновкамъ.	Правила, соблюдаемыя при требованіи авансовъ въ счетъ дѣйствующей смѣты.
<p>Ст. 2. Экстраординарные расходы по частямъ Кораблостроительной, Артиллерійской Гидрографической и Врачебной.</p>	<p>97) На покупку морской провизіи, на возобновленіе запасовъ топлива и на экстраординарные расходы по Коммисаріатской части.</p> <p>98) На покрытіе курсовыхъ и банковскихъ расходовъ по переводу за границу денегъ для вышеозначенныхъ надобностей.</p> <p>99) На исправленіе случайныхъ поврежденій въ корпусѣ, вооруженіи, механизмѣ и артиллеріи; на покупку гидрографическихъ картъ и книгъ; на уплату лоцманамъ и водолазамъ; на офицерскую бібліотеку, книги и учебныя пособія для нижнихъ чиновъ; на медвѣяменты и аптечныя припасы; на уплату за корреспонденцію и на прочіе мелочныя и непредвидѣнные расходы по разнымъ частямъ судоваго хозяйства.</p> <p>100) На покрытіе банковскихъ расходовъ по переводу за границу суммъ на экстраординарные расходы.</p>	<p>Въ портахъ Кронштадтскомъ, Николаевскомъ и во Владивостокѣ Начальники Коммисаріатскихъ частей или Капитаны надъ портами, смотря по роду расходовъ.</p> <p>Директоръ или Вице-Директоръ Канцеляріи Морскаго Министерства.</p>	<p>2) Счетъ о томъ, сколько на плаваніе судна назначено по смѣтѣ, сколько въ то число зачтено за отпущенные на туркою припасы и сколько затѣмъ требуется наличностію.</p> <p>3) Списокъ состоящимъ на суднѣ офицерамъ и командѣ.</p> <p><i>Б. По расходамъ.</i></p> <p>а) При заготовленіи провизіи, топлива и другихъ предметовъ, предъ отправленіемъ судна въ заграничное плаваніе и за границую.</p> <p>1) Документы, указанные въ 63 п.</p> <p>б) По исправленію поврежденій на судахъ:</p> <p>2) Кромѣ вышесказанныхъ документовъ — акты о поврежденіяхъ.</p> <p><i>В. По найму лоцмановъ.</i></p> <p>3) Свидѣтельства командировъ судовъ выданныя лоцманамъ на полученіе отъ консуловъ денегъ, въ опредѣленномъ командирами размѣрѣ условленной съ лоцманами платы за проводку судовъ.</p> <p><i>Г. По размѣну кредитивовъ командирами судовъ.</i></p> <p>4) Счеты Особенной Канцеляріи по Кредитной части.</p>	

Подраздѣленія финансовой смѣты.	Виды издержекъ, входящихъ въ составъ смѣтныхъ подраздѣленій.	Лица, выдающія ассигновки.	Документы, прилагаемые къ ассигновкамъ.	Правила, соблюдаемыя при требованіи авансовъ въ счетъ дѣйствующей смѣты.
			<p>5) Справки о времени выдачи и о суммѣ кредита.</p> <p>6) Квитанціи командировъ въ приемъ денегъ отъ заграничныхъ банкировъ.</p> <p>7) Авансовые требовательныя вѣдомости по формамъ №№ 10 и 11, приложеннымъ къ хозяйственному уставу для судовъ флота.</p> <p>По векселямъ и траттамъ, выданнымъ командирами судовъ при неимѣніи кредитивовъ или невозможности полученія денегъ по нимъ:</p> <p>8) Требованіе Особенной Канцеляріи по кредитной части.</p> <p>При выдачѣ части содержанія родственникамъ чиновъ, находящихся въ заграничномъ плаваніи.</p> <p>11) Довѣренность чиновъ на получение части содержанія, съ точнымъ указаніемъ съ кого и по какое время до вѣренности должна имѣть дѣйствіе.</p> <p><i>Примѣчаніе.</i> Кассовыя и расчетныя книги, которыя ведутся командирами судовъ на основаніи хозяйственнаго устава для флота, Высочайше утвержденнаго 14 Мая 1873 г., доставляются на ревизію согласно 263 и 266 ст. того устава.</p>	

Подраздѣленія финансовой смѣты.	Виды издержекъ, входящихъ въ составъ смѣтныхъ подраздѣленій.	Лица, выдающія Документы, прилагаемые къ ассигновкамъ.	Правила, соблюдаемыя при требованіи авансовъ въ счетъ дѣйствующей смѣты.
<p>§ 9.</p> <p>Наемъ и содержаніе зданій.</p> <p>Ст. 1. Наемъ домовъ.</p> <p>Ст. 2. Отопленіе.</p> <p>Ст. 3. Освѣщеніе.</p>	<p>101) Плата домовладѣльцамъ за наняемаго помѣщенія.</p> <p>102) Заготовленіе дровъ и угля.</p> <p>103) Заготовленіе предметовъ для освѣщенія зданій.</p> <p>104) Плата С.-Петербургской Городской Управы за освѣщеніе фонарей при казенныхъ морскихъ зданіяхъ и Обществу столичнаго освѣщенія за газовое освѣщеніе зданій.</p>	<p>Въ главныхъ портахъ--начальники строитель-ныхъ частей; въ остальныхъ— командиры портовъ. На Ижорскихъ Адмиралтейскихъ заводахъ--Начальники заводовъ.</p> <p>Въ главныхъ портахъ начальники комиссаріатскихъ частей; въ остальныхъ Командиры портовъ.</p> <p>То же.</p> <p>При первой выдачѣ — разрѣшеніе Начальства на наемъ помѣщеній и копія съ контракта, заключеннаго съ домовладѣльцемъ.</p> <p>Документы, указанные выше по пп. 10—63.</p> <p>То же.</p> <p>1) Требования С.-Петербургской Городской Управы съ расчетомъ о количествѣ фонарей, которые освѣщались въ теченіе года, и о причитающейся за освѣщеніе платѣ.</p> <p>2) Удостовереніе смотрителей казенныхъ зданій о числѣ освѣщавшихся фонарей.</p> <p>3) Счеты Газоваго Общества о количествѣ и стоимости сгорѣвшаго газа, съ удостовѣреніями Смотрителей казенныхъ зданій.</p>	<p>Авансъ не свыше 75 р. для мелочныхъ расходовъ по освѣщенію.</p>

Подраздѣленія финансовой смѣты.	Виды издержекъ, входящихъ въ составъ смѣтныхъ подраздѣлений.	Лица, выдающія ассигновки.	Документы, прилагаемые къ ассигновкамъ.	Правила, соблюдаемыя при требованіи авансовъ въ счетъ дѣйствующей смѣты.
<p>Ст. 4. Содержаніе чистоты и опрятности въ зданіяхъ.</p>	<p>105) Плата подрядчикамъ за содержаніе чистоты и опрятности.</p> <p>106) Наемъ рабочихъ при выполненіи тѣхъ же работъ хозяйственнымъ способомъ.</p> <p>107) Покупка разныхъ предметовъ для очистки нечистотъ.</p> <p>108) Содержаніе (во Владивостокѣ) подводъ съ вольнонаемными возчиками для очистки мусора и отвозки нечистотъ.</p>	<p>Начальникистроительныхъ частей и Командиры портовъ.</p> <p>То же.</p> <p>То же.</p> <p>То же.</p>	<p>Документы указанные выше по п. 10 п, кромѣ того, удостовѣреніе Начальника строительной части или командира порта объ исправномъ выполненіи работъ.</p> <p>1) Разрѣшеніе Начальства.</p> <p>2) Справочныя цѣны на рабочихъ.</p> <p>3) Удостовереніе Начальника строительной части или командира порта объ исправномъ выполненіи работъ.</p> <p>Документы, указанные по п. 10.</p> <p>Документы, указанные по п. 10.</p>	<p>Авансы не свыше 150 руб.</p>
<p>§ 10.</p> <p>Командировки.</p> <p>Ст. 1. Передвиженіе командъ и командированіе чиновъ морскаго вѣдомства по дѣламъ службы внутри Имперіи.</p>	<p>109) Прогонныя, подъемныя, суточные и квартирныя деньги.</p>	<p>По Канцеляріи Морскаго Министерства-- Директоръ или Вице-Директоръ. Въ главныхъ портахъ-- Начальники Комисаріатскихъ частей или ихъ помощники; въ осталь-</p>	<p>А. При выдачѣ прогоновъ.</p> <p>а) Опредѣляющимся на службу.</p> <p>1. Разрѣшеніе Начальства объ опредѣленіи на службу или указаніе въ самой ассигновкѣ на № приваза, по которому послѣдовало такое опредѣленіе. Въ ассигновкѣ же указывается постановленіе, принятое за основаніе при выдачѣ прогоновъ.</p>	<p>Авансы въ размѣрѣ опредѣленномъ кассовыми правилами для командировокъ.</p>

Подраздѣленія финансовой смѣты.	Виды издержекъ, входящихъ въ составъ смѣтныхъ подраздѣленій.	Лица, выдающія ассигновки.	Документы, прилагаемые къ ассигновкамъ.	Правила, соблюдаемыя при требованіи авансовъ въ счетъ дѣйствующей смѣты.
		<p>ныхъ-Командиры Портовъ, а на Ижорскихъ заводахъ—Начальникъ этихъ заводовъ.</p>	<p>2. Если лицо опредѣляется на службу по вольному найму съ условіемъ выдачи ему прогоновъ до мѣста назначенія, то прилагается копия съ заключеннаго съ нимъ условія или контракта.</p> <p>3. Расчетъ о числѣ верстъ по почтовому дорожнику до мѣста назначенія, съ указаніемъ какаго опредѣлена плата за проѣздъ на версту и лошадь. Если часть пути совершена проселками, то прилагается маршрутъ, засвидѣтельствованный земскою Полиціею.</p> <p>4. Если лицо, опредѣленное на службу, выше 6-го класса по чину, то прилагается свѣдѣніе не состоитъ ли за нимъ недвижимое имущество или пожалованная аренда.</p> <p>б) Командируемымъ по дѣламъ службы.</p> <p>5. Разрѣшеніе Начальства.</p> <p>6. Свѣдѣнія, указанныя по сей же статьѣ въ п. 3.</p> <p>7. При выдачѣ прогоновъ нижнимъ чинамъ, сопровождающимъ транспорты, въ ассигновкѣ приводится статья закона, на основаніи коей выданы имъ прогоны.</p> <p>8. При выдачѣ прогоновъ лицамъ, прибывшимъ изъ другихъ портовъ, свѣдѣтельство мѣстнаго Начальства о не-</p>	

Подраздѣленія финансовой сметы.	Виды издержекъ, входящихъ въ составъ сметныхъ подраздѣленій.	Лица, выдающія ассигновки.	Документы, прилагаемые къ ассигновкамъ.	Правила, соблюдаемыя при требованіи авансовъ въ счетъ дѣйствующей сметы.
			<p>полученіи имъ прогоновъ при отиравленіи.</p> <p>9. При проѣздѣ командированнаго по проселочнымъ дорогамъ — маршрутъ, засвидѣтельствованный земскою полиціею или свидѣтельство мѣстнаго Начальства, что лицо дѣйствительно было въ данной мѣстности. При невозможности получить такое свидѣтельство объясняются причины тому.</p> <p>10. При командированіи лицъ для производства слѣдствія или въ качествѣ свидѣтеля и эксперта на судѣ, объясняется: на счетъ ли казны безъ возврата или на счетъ виновныхъ должны быть отнесены издержки на проѣздъ.</p> <p>Б. При выдачѣ подъемныхъ.</p> <p>11. Разрѣшеніе подлежащей власти, согласно примѣч. къ 609 ст. Т. III Уст. о службѣ по опред. отъ правит. (изд. 1876 г.)</p> <p>В. При выдачѣ суточныхъ.</p> <p>12. Разрѣшеніе, указанное въ предшествовавшемъ пунктѣ (Б, 11).</p> <p>13. При выдачѣ суточныхъ денегъ председателю и членамъ приемныхъ Комиссій, вромѣ требовательной вѣдомости, доставляется въ первый мѣсяцъ учрежденія Комиссія разрѣшеніе</p>	

Подраздѣленія финансовой смѣты.	Виды издержекъ, входящихъ въ составъ смѣтныхъ подраздѣленій.	Лица, выдающія ассигновки.	Документы, прилагаемые къ ассигновкамъ.	Правила, соблюдаемыя при требованіи авансовъ въ счетъ дѣйствующей смѣты.
			<p>Главнаго Командира о размѣрѣ суточныхъ денегъ, и при каждомъ отчетѣ, кромѣ требовательной вѣдомости, — выписки изъ журналовъ Комиссіи о числѣ рабочихъ дней и часовъ, засвидѣльствованныя Начальствомъ и лицами, наблюдающими за сохранностью и цѣлостью магазиннаго имущества.</p> <p>Г. При выдачѣ квартирныхъ.</p> <p>14. Разрѣшеніе Управляющаго Министерствомъ, согласно 654 ст. Т. III Уст. о служ. по опред. отъ правит. (изд. 1876 г.)</p> <p>15. Свѣдѣнія, соответствующія требованіямъ, указаннымъ въ ст. 654 и 657 того же III Т. Св. Зак.</p> <p>Д. При выдачѣ разъѣздныхъ.</p> <p>16. Разрѣшеніе Адмиралтействъ-Совѣта съ объясненіемъ — съ котораго и по какое время слѣдуетъ производить разъѣзды, а также только слѣдуетъ выдавать ихъ въ мѣсяцъ.</p> <p>Е. При выдачѣ порціонныхъ офицерамъ и сопровождающимъ транспорты чинамъ.</p> <p>17. Свѣдѣнія: а) согласно ли съ 691 ст. IV ч. III кн. Св. Воен. Пост. выданы порціоны и кормовья, и б) на то ли пространство какъ объяснено въ 664 ст. той же части Св. Воен. Пост.</p>	

Подраздѣленія финансовой смѣты.	Виды издержекъ, входящихъ въ составъ смѣтныхъ подраздѣлений.	Лица, выдающія ассигновки.	Документы, прилагаемые къ ассигновкамъ.	Правила, соблюдаемыя при требованіи авансовъ въ счетъ дѣйствующей смѣты.
<p>Ст. 2. Заграничныя командировки.</p>	<p>110) При выдачѣ пособій на переѣздъ по особымъ Высочайшимъ повелѣніямъ.</p>	<p>То же.</p>	<p><i>Примѣч.</i> Вообще при выдачѣ прогонновъ, подъемныхъ, суточныхъ и проч., къ ассигновкамъ означается чинъ командироваемаго и мѣсто командировки.</p> <p>Копія съ Высочайшихъ повелѣній.</p>	
	<p>111) Выдача кормовыхъ нижнимъ чинамъ и ихъ семействамъ.</p>	<p>Начальники Комиссаріатскихъ частей или Командиры портовъ.</p>	<p>а) <i>При отправкихъ въ партіяхъ</i> Расчетъ—сколько нижнихъ чиновъ и куда именно отправляются и сколько каждому чину и семейству причитается денегъ.</p> <p>б) <i>При отправкѣ на родину по одиночку</i>—требуемая вѣдомость, съ показаніемъ нижнихъ чиновъ, женъ ихъ и дѣтей, мѣста отправленія и количества причитающихся каждому лицу кормовыхъ денегъ.</p>	
	<p>112) Уплата за провозъ нижнихъ чиновъ по желѣзнымъ дорогамъ и на частныхъ пароходахъ.</p>	<p>То же.</p>	<p>Требованія и счета Правленій желѣзно-дорожныхъ и пароходныхъ обществъ, съ приложеніемъ предложеній и билетовъ, выданныхъ воинскими начальниками на перевозку нижнихъ чиновъ.</p>	
	<p>113) Уплата за провозъ семействъ нижнихъ чиновъ по желѣзнымъ дорогамъ.</p>	<p>То же.</p>	<p>Требованія партіоннаго начальника.</p>	<p>Авансъ въ приближенномъ съ дѣйствительною надобностію размѣрѣ.</p>
<p>114) Подъемныя, путевныя, суточные и наэкстрординарныя расходы.</p>	<p>Директоръ или Вице-Директоръ Канцеляріи Морского Министерства.</p>	<p>1. <i>При личной выдачѣ.</i></p> <p>Разрѣшеніе на командировку съ указаніемъ размѣра заграничнаго довольствія командируемому и съ означеніемъ по какому времени и куда именно командируемый отправляется.</p>	<p>Суммы на суточные деньги экстраординарныя расходы отпускаются авансомъ въ кредитивахъ.</p>	

Подраздѣленія финансовой смѣты.	Виды издержекъ, входящихъ въ составъ смѣтныхъ подраздѣленій.	Лица, выдающія ассигновки.	Документы, прилагаемые въ ассигновкамъ.	Правила, соблюдаемые при требованіи авансовъ въ счетъ дѣйствующей смѣты.
<p>§ 11.</p> <p>Награды и пособія Морскимъ чинамъ и ихъ семействамъ.</p> <p>Ст. 1.</p>	<p>115) Награды служащимъ и платежи за пенсіонеровъ награднаго капитала.</p>	<p>По Канцелярїи Морскаго Министерства Директоръ или Вице-Директоръ; въ главныхъ портахъ: начальники Коммисаріатскихъ частей или ихъ Помощники, Командиры портовъ.</p>	<p>2. При платежахъ по кредитивамъ: а) требованія Особенной Канцелярїи по кредитной части; и б) авансовый счетъ въ израсходованіи суточныхъ денегъ и на экстраординарные расходы.</p> <p>1. Высочайшее разрѣшеніе на выдачу наградъ.</p> <p>2. Требовательная вѣдомость, если выдача произведена нѣсколькимъ лицамъ съ росписками въ полученіи денегъ.</p> <p>3. Квитанція казначейства въ отчисленіи вычетовъ.</p> <p><i>При платежахъ за пенсіонеровъ:</i></p> <p>1. Разрѣшеніе на производство расхода (при первомъ платежѣ).</p> <p>2. Требованія учебныхъ заведеній и увѣдомленіе о полученіи денегъ.</p>	
<p>Ст. 2.</p>	<p>116) Единовременныя пособія служащимъ и служившимъ въ морскомъ вѣдомствѣ и ихъ семействамъ.</p>	<p>То же.</p>	<p>1. Выписка изъ журнала Адмиралтействъ-Совѣта.</p> <p>2. При выдачѣ пособій на основаніи особыхъ Высочайшихъ повелѣній, копій съ оныхъ при первой выдачѣ, а при послѣдующихъ—на оборотѣ ассигновки объясняется когда такая копія доставлена въ Контроль.</p>	

Подраздѣленія финансовой смѣты.	Виды издержекъ, входящихъ въ составъ смѣтныхъ подраздѣленій.	Лица, выдающія ассигновки.	Документы, прилагаемые къ ассигновкамъ.	Правила, соблюдаемыя при требованіи авансовъ въ счетъ дѣйствующей смѣты.
Ст. 3.	117) Награды по удостоенію Комитета Министровъ.	Начальники или помощники Начальниковъ тѣхъ учреждений, чинамъ которыхъ награды назначены.	<p>3. О пособіи для лицъ не находящихся на службѣ—удостоверенія, указанные въ 4 п. утвержденныхъ Адмиралтействъ Совѣтомъ, по журналу 30-го Марта 1856 г., правилъ для опредѣленія пособій изъ 67000 руб.</p> <p>1. Разрѣшенія Комитета министровъ, (въ копіи).</p> <p>2. Утвержденные начальствомъ списки лицъ, которымъ назначены награды, съ росписками въ полученіи денегъ.</p> <p>и 3. Квитанція казначейства въ отчисленіи вычетовъ.</p>	
Ст. 4.	118) Пособія лицамъ, находящимся въ крайне бѣдномъ и болѣзненномъ состояніи.	Лица указанные противъ п. 115.	<p>1. Увѣдомленіе Инспекторскаго Департамента о воспослѣдованіи Высочайшаго разрѣшенія на выдачу пособій.</p> <p>2. Списокъ лицъ, коимъ пособія назначены.</p>	
Ст. 5.	119) Пособія нижнимъ чинамъ.	То же.	<p>Разрѣшеніе Управляющаго Министерствомъ.</p> <p>и 2. Требуемая вѣдомость, съ удостовѣреніемъ въ раздачѣ денегъ.</p>	
Ст. 6.	120) Награды строевымъ чинамъ за Высочайшіе смотры и при возвращеніи судовъ изъ заграничнаго плаванія.	То же	<p>Копія съ Высочайшаго повелѣнія или Высочайшій приказъ.</p> <p>2. Требуемая вѣдомость если выдача произведена нѣсколькимъ лицамъ, съ росписками въ полученіи денегъ.</p>	

Подраздѣленія финансовой смѣты.	Виды издержекъ, входящихъ въ составъ смѣтныхъ подраздѣленій.	Лица, выдающія ассигновки.	Документы, прилагаемые въ ассигновкамъ.	Правила, соблюдаемыя при требованіи авансовъ въ счетъ дѣйствующей смѣты.
<p>Ст. 7.</p> <p>§ 12.</p> <p>Пособія на воспитаніе дѣтей.</p>	<p>121) Пособія наиболее нуждающимся и отличными по усердію къ службѣ офицерамъ, состоящимъ во флотскихъ экипажахъ.</p> <p>122) Пособія по правиламъ, утвержденнымъ положеніями Адмиралтействъ-Совѣта.</p> <p>123) Пособія, назначаемыя нѣкоторымъ лицамъ внѣ установленныхъ правилъ.</p>	<p>То же.</p> <p>То же.</p> <p>То же.</p>	<p>1. Требования Командировъ экипажей.</p> <p>1. Журналь Коммисіи о распредѣленіи пособій, согласно 9§ объявленныхъ въ приказѣ Его Императорскаго Высочества Генераль-Адмирала 18 Января 1869 г. за № 8 правилъ для выдачи чинамъ офицерскаго званія пособій изъ суммы Всемилостивѣйше пожалованной 3 Юля 1868 года.</p> <p>Выдача пособій на воспитаніе дѣтей чиновъ морскаго вѣдомства производится кассами Министерства Финансовъ по купоннымъ билетамъ Инспекторскаго Департамента Морскаго Министерства.</p> <p>При назначеніи пособія Инспекторскій Департаментъ доставляетъ вѣдомость о разрѣшенномъ пособіи, а также и оплаченные кассами Министерства Финансовъ талоны отъ купоновъ по выданнымъ билетамъ Инспекторскаго Департамента. Купоны же доставляются казначействами вмѣстѣ съ свидѣтельствомъ полиціи въ томъ, что дѣти находятся въ живыхъ и на казенный счетъ не воспитываются.</p> <p>1. Разрѣшеніе высшаго Морскаго Начальства (при первой выдачѣ).</p> <p>2. Удостовереніе мѣстной полиціи или Начальства, что дѣти находятся въ</p>	

Подраздѣленія финансовой смѣты.	Виды издержекъ, входящихъ въ составъ смѣтныхъ подраздѣленій.	Лица, выдающія ассигновки.	Документы, прилагаемые къ ассигновкамъ.	Правила, соблюдаемыя при требованіи авансовъ въ счетъ дѣйствующей смѣты.
<p style="text-align: center;">§ 13.</p> <p style="text-align: center;">Гидрографическая часть.</p> <p>Ст. 1. Ученые расходы.</p>	<p>124) Платежи за воспитаніе пенсіонеровъ и пенсіонеровъ въ казенныхъ учебныхъ заведеніяхъ и частныхъ пансіонахъ.</p> <p>125) Приобрѣтеніе книгъ, картъ, лоцій, мореходныхъ и другихъ инструментовъ, машинъ, станковъ, ремонтъ хронометровъ и морскихъ часовъ, изданіе морскаго мѣсяцеслова, таблицъ до мореплаванія относящихся и т. п.</p>	<p>То же.</p> <p>По гидрографическому Департаменту—Директоръ или Вице-Директоръ; въ портахъ: Кронштадтскомъ, Черноморскихъ и Восточнаго Океана — Начальники Гидрографическихъ частей, въ Ревельскомъ Директоръ маяковъ или его помощникъ; въ Свеаборгскомъ, Архангельскомъ и Бакинскомъ Командиры портовъ.</p>	<p>живыхъ и не воспитываются въ учебныхъ заведеніяхъ на казенный счетъ.</p> <p>1. Копія съ разрѣшенія (при первой выдачѣ).</p> <p>2. Требования учебныхъ заведеній.</p> <p>Документы, указанные выше по п. п. 10 и 63.</p>	<p>Правила, соблюдаемыя при требованіи авансовъ въ счетъ дѣйствующей смѣты.</p> <p>Авансы въ размѣрѣ, не превышающемъ по каждому управленію 1000 р. въ сложности на всѣ вообще предметы, поименованные въ п. 125.</p>

Подраздѣленія финансовой смѣты.	Виды издержекъ, входящихъ въ составъ смѣтныхъ подраздѣленій.	Лица, выдающія ассигновки.	Документы, прилагаемые къ ассигновкамъ.	Правила, соблюдаемыя при требованіи авансовъ въ счетъ дѣйствующей смѣты.
<p>Ст. 2 Содержаніе, освѣщеніе и ремонтірованіе маяковъ и спасательныхъ станцій.</p>	<p>126) Печатаніе циркуляровъ и объявленій о перемѣнахъ по Гидрографіи.</p> <p>127) Содержаніе служащихъ и другіе расходы по мастерскимъ мореходныхъ инструментовъ. Въ томъ числѣ:</p> <p>а) Удовлетвореніе содержаніемъ состоящихъ на дѣйствительной службѣ лицъ, занимающихся по найму и учениковъ, а также награды и пособія изъ суммъ, назначенныхъ на содержаніе мастерской.</p> <p>б) Производство заработной платы мастеровымъ.</p> <p>и в) Приобрѣтеніе матеріаловъ, инструментовъ и другихъ предметовъ, необходимыхъ для дѣйствія мастерскихъ.</p> <p>128) Наемъ граверовъ, рисовальщиковъ, литографовъ и другихъ художниковъ.</p> <p>129) Приобрѣтеніе матеріаловъ, вещей и припасовъ, потребныхъ для содержанія и освѣщенія маяковъ, исправленіе поврежденій, перевозка къ маякамъ различныхъ потребностей, ремонтъ, отопленіе и освѣщеніе спасательныхъ станцій, содержаніе маячной прислуги, выдача премій ипжннмъ чинамъ и т. п.</p>	<p>Директоръ или Вице - Директоръ Гидрографическаго Департамента.</p> <p>То же и Начальникъ Гидрографической части Черноморскаго флота и портовъ.</p> <p>То же.</p> <p>То же.</p> <p>То же.</p> <p>То же.</p> <p>Лица указанные въ п. 125.</p>	<p>1. Счеты типографій, утвержденные Директоромъ Гидрографическаго Департамента; требованія редакцій о высылкѣ денегъ за напечатаніе объявленій.</p> <p>2. Росписки въ полученіи денегъ, если сумма уплачена изъ аванса.</p> <p>Документы указанные по п. п. 1—6.</p> <p>Требовательныя вѣдомости и расчетъ начальника мастерской.</p> <p>Документы, указанные по п. 10.</p> <p>Документы, указанные по п. 1—6.</p> <p>А. По заготовленію предметовъ и произведенныя работы, документы, указанные по п. 63.</p> <p>Б. По ремонтнымъ работамъ.</p> <p>Кромѣ документовъ, указанныхъ въ п. 62.</p>	<p>Авансъ не свыше 150 руб.</p> <p>Авансы на расходы въ портахъ въ размѣрѣ суммы, причитающейся на 1 мѣсяцъ; причемъ, по усмотрѣнію Командировъ портовъ, для маяковъ, съ ко-</p>

Подраздѣленія финансовой смѣты.	Виды издержекъ, входящихъ въ составъ смѣтныхъ подраздѣленій.	Лица, выдающія ассигновки.	Документы, прилагаемые къ ассигновкамъ.	Правила, соблюдаемыя при требованіи авансовъ въ счетъ дѣйствующей смѣты.
			<p>1) Выписка изъ смѣты или соображенія о стоимости работъ—при каждой выдачѣ.</p> <p>2) Актъ свидѣтельства о выполненіи работъ правильно и согласно смѣты, съ означеніемъ стоимости произведенныхъ работъ.</p> <p>и 3. При послѣдней выдачѣ подлинная смѣта или соображеніе о стоимости работъ.</p> <p><i>Примѣчаніе.</i> Если ко времени отсылки на ревизію отчета въ употребленіи отпущенной на производство работъ суммы, смѣта или техническій отчетъ будутъ еще находиться на разсмотрѣніи Строительнаго Отдѣленія Морскаго Техническаго Комитета, то на отчетѣ объясняется когда именно смѣта или техническій отчетъ отосланы въ Строительное отдѣленіе.</p> <p>В. При удовлетвореніи маячной прислуги содержаніемъ.</p> <p>1. Утвержденный Главнымъ Командиромъ или Командиромъ порта списокъ прислуги, съ указаніемъ назначеннаго содержанія.</p> <p>2. Требовательная вѣдомость.</p> <p>и Г. При выдачѣ премій нижнимъ чинамъ.</p>	<p>торыми по мѣстнымъ условіямъ, не бываетъ частаго сообщенія, размѣръ аванса можетъ быть увеличенъ на время до 4 мѣсяцевъ, а осенью и зимою на все время прекращенія навигаціи.</p>

Подраздѣленія финансовой смѣты.	Виды издержекъ, входящихъ въ составъ смѣтныхъ подраздѣленій.	Лица, выдающія ассигновки.	Документы, прилагаемые къ ассигновкамъ.	Правила, соблюдаемыя при требованіи авансовъ въ счетъ дѣйствующей смѣты.
Ст. 3. Содержаніе и устройство вѣхъ, бакановъ и телеграфовъ.	<p>130) Приобрѣтеніе предметовъ, потребныхъ для содержанія телеграфовъ, изготовленіе и ремонтное бакановъ, вѣхъ, телеграфовъ, башенъ, створныхъ и лоцманскихъ знаковъ, астрономическимъ палатокъ и т. п.</p> <p>131) Наемъ мастеровъ, мастеровыхъ и учениковъ для дѣланія вѣхъ.</p> <p>132) Наемъ вольныхъ гребныхъ судовъ для осмотра и перестановки предостерегательныхъ знаковъ въ Севастополѣ.</p>	<p>Директоръ или Вице - Директоръ Гидрографическаго Департамента; въ портахъ: Кронштадтскомъ, Черноморскихъ и Восточнаго Океана — Начальники Гидрографическихъ частей, а въ Ревельскомъ, Свеаборгскомъ, Архангельскомъ и Бакинскомъ портахъ Командиры сихъ портовъ.</p>	<p>Списки чинамъ спасательныхъ станцій, коимъ выдаются преміи, съ удостовѣреніемъ Начальства о заслугахъ, за которыя чины, бывшіе при спасеніи погибавшихъ отъ крушенія, признаны достойными награды и въ какомъ размѣрѣ.</p> <p>Документы, указанные въ п. 10, 63 и 129.</p> <p>1. Разрѣшеніе Начальства, опредѣляющее размѣръ платы мастерамъ, мастеровымъ и ученикамъ, и 2, требовательная вѣдомость.</p> <p>Документы указанные въ п. 10.</p>	<p>Авансы въ размѣрѣ, причитающемся на расходы во все время продолженія работъ.</p>
Ст. 4 Съемка и промѣръ морей и рѣкъ.	<p>133) Приобрѣтеніе предметовъ, необходимыхъ для заготовленія и постановки береговыхъ знаковъ, для заготовленія инструментовъ, подлежащихъ отпуску изъ Гидрографическаго Департамента, канцелярскихъ и чертежныхъ припасовъ, на разъѣзды при производствѣ гидрографическихъ работъ, на составленіе и изданіе новыхъ картъ и другіе т. п. расходы.</p>	То же.	То же.	
Ст. 5. Разные расходы.	<p>134) Заготовленіе шнуровыхъ книгъ для веденія вахтенныхъ на судахъ журналовъ и отчетности на маякахъ, приобрѣтеніе канцелярскихъ припасовъ для маяковъ, уплата за депеши, иностранную корреспонденцію,</p>	То же.	<p>Тѣ же документы, и кромѣ того:</p> <p>а) По выдачѣ содержанія сторожамъ — требовательная вѣдомость.</p>	<p>Авансы по центральнымъ учрежденіямъ въ размѣрѣ 300 р., а въ портахъ до 150 р., въ сложности на всѣ предметы.</p>

Подраздѣленія финансовой смѣты	Виды издержекъ, входящихъ въ составъ смѣтныхъ подраздѣлений.	Лица, выдающія ассигновки.	Документы, прилагаемые къ ассигновкамъ.	Правила, соблюдаемыя при требованіи авансовъ въ счетъ дѣйствующей смѣты.
<p>§ 14.</p> <p>Рабочія силы.</p> <p>Ст. 1. По Артиллерійской части.</p>	<p>пересылку по почтѣ чертежей и денегъ, наемъ сторожей и покупка дровъ для астрономическихъ палатокъ, перевозка къ телеграфамъ офицеровъ и нижнихъ чиновъ, имущества ихъ, провизіи и другія мелочныя и непредвидимыя надобности.</p> <p>135) Выдача заработныхъ денегъ нижнимъ чинамъ, высылаемымъ отъ флотскихъ экипажей для артиллерійскихъ работъ.</p> <p>136) Содержаніе кадровъ постоянныхъ мастеровыхъ и рабочихъ.</p> <p>137) Наемъ валовыхъ рабочихъ и временныхъ мастеровыхъ.</p>	<p>Въ портахъ Кронштадтскомъ, С.-Петербургскомъ, Чернаго моря—Начальника Артиллерійскихъ частей; во Владивостокѣ — Капитанъ надъ портомъ; въ остальныхъ портахъ—Командиры сихъ портовъ.</p>	<p>и б) По разъѣздамъ—счеты издержкамъ, съ указаніемъ разстояній и съ удостовѣреніемъ завѣдующаго работами.</p> <p>Требовательныя вѣдомости экипажныхъ командировъ, съ удостовѣреніемъ ротныхъ командировъ, что показанныя деньги розданы по принадлежности.</p> <p>Требовательная вѣдомость завѣдывающаго кадрами, съ удостовѣреніемъ о раздачѣ денегъ.</p> <p>1. Разрѣшеніе начальства о наймѣ рабочихъ и мастеровыхъ.</p> <p>2. Требовательная вѣдомость, съ удостовѣреніемъ завѣдующаго работами, что показанные въ вѣдомости люди дѣйствительно на работахъ находились и причитающаяся имъ плата исчислена вѣрно и деньги розданы по принадлежности.</p> <p>3. Журналъ мастеровыхъ и рабочихъ</p> <p>4. Справочныя цѣны на рабочихъ.</p> <p>и 5. При наймѣ рабочихъ съ подряда—документы, указанные по п. 63.</p>	<p>Правила, соблюдаемыя при требованіи авансовъ въ счетъ дѣйствующей смѣты.</p> <p>Авансы не свыше 100 руб. по каждому порту.</p> <p>Авансы въ главныхъ портахъ не свыше 1000 р.; въ Ревельскомъ и Бакнскомъ—100, а въ прочихъ 50 р.</p>

Подраздѣленія финансовой смѣты.	Виды издержекъ, входящихъ въ составъ смѣтныхъ подраздѣленій.	Лица, выдающія ассигновки.	Документы, прилагаемые къ ассигновкамъ.	Правила, соблюдаемыя при требованіи авансовъ въ счетъ дѣйствующей смѣты.
	<p>138) Наемъ лошадей для перевозки артиллерійскихъ тяжестей, въ портахъ.</p> <p>139) Вознагражденіе нижнимъ чинамъ за собираніе снарядовъ послѣ стрѣльбы.</p>	<p>То же.</p> <p>То же.</p>	<p>1. Документы указанные по п. 63.</p> <p>2. Свѣдѣнія о перевезенныхъ предметахъ.</p> <p>и 3. При наймѣ хозяйственнымъ способомъ—справочныя цѣны.</p> <p>1. Требовательная вѣдомость, съ удостовѣреніемъ о раздачѣ денегъ по принадлежности.</p> <p>2. Свѣдѣнія о количествѣ собранныхъ снарядовъ.</p>	
<p>По Кораблестроительной части.</p> <p>Ст. 2. Содержаніе кадръ постоянныхъ мастеровыхъ и рабочихъ.</p>	<p>140) Жалованье, столовыя и квартирныя, добавочное содержаніе служащимъ и заработная плата мастеровымъ и рабочимъ.</p>	<p>Въ главныхъ портахъ — Капитаны надъ портами; въ Бавинскомъ портѣ Командиръ порта, а на Ижорскихъ заводахъ Начальникъ заводовъ.</p>	<p>1. По содержанію служащихъ документы, указанные противъ п. 1—6.</p> <p>2. По производству заработной платы — требовательная вѣдомость, съ удостовѣреніемъ завѣдывающаго кадромъ мастеровыхъ о правильной раздачѣ денегъ.</p> <p>3. Журналы мастеровыхъ и рабочихъ, гдѣ введено новое положеніе о матеріальномъ счетоводствѣ и отчетности, а гдѣ не введено—дневныя записки и мѣсячныя вѣдомости.</p>	
<p>Ст. 3. Наемъ мастеровыхъ и рабочихъ.</p>	<p>141) Удовлетвореніе заробочей платою вольныхъ мастеровыхъ и рабочихъ.</p>	<p>То же.</p>	<p>1. Копія съ разрѣшенія, опредѣляющаго размѣръ платы мастеровымъ и рабочимъ каждого разряда.</p> <p>2. Требовательныя вѣдомости съ удо-</p>	<p>Авансы по главнымъ портамъ, а также Бавинскому и Адмиралтейскимъ Ижорскимъ заводамъ требуются</p>

Подраздѣленія финансовой смѣты.	Виды издержекъ, входящихъ въ составъ смѣтныхъ подраздѣленій.	Лица, выдающія ассигновки.	Документы, прилагаемыя къ ассигновкамъ.	Правила, соблюдаемыя при требованіи авансовъ въ счетъ дѣйствующей смѣты.
Ст. 4. Наемъ рабочихъ лошадей.	142) Наемъ рабочихъ лошадей.	То же.	<p>стѣвленіемъ завѣдывающаго работами — о раздачѣ денегъ.</p> <p>3. Журналы мастеровымъ и рабочимъ или дневныя записки и мѣсячныя вѣдомости,</p> <p>4. Справочныя цѣны на рабочихъ.</p> <p>и 5. При наймѣ рабочихъ съ подряда — документы, указанные по п. 63.</p> <p>Документы указанные по п. 138.</p>	въ размѣрѣ не свыше 1000 р., въ Ревельскомъ по 100, а по прочимъ портамъ 50 р.
Ст. 5. Зарабочія деньги и винныя порціи.	143) Зарабочія деньги и винныя порціи нижнимъ чинамъ флотскихъ экипажей.	То же.	<p>2. Журналы или дневныя записки и мѣсячныя вѣдомости.</p> <p>1. Требовательныя вѣдомости, съ удостѣреніемъ ротныхъ Командировъ въ раздачѣ денегъ.</p>	
Ст. 6. Рабочія силы по комисариатской части.	144) Наемъ лошадей съ экипажами.	<p>Въ портахъ Кронштадтскомъ, Петербургскомъ, Николаевскомъ и Восточнаго океана — Начальники Коммисариатскихъ частей, а въ Ревельскомъ, Свеаборгскомъ, Архангельскомъ и Бакинскомъ — Командиры тѣхъ портовъ.</p>	<p>Документы указанные по п. 10.</p> <p>Если отпускъ денегъ на наемъ лошадей производится флотскимъ экипажамъ на основаніи особыхъ положеній, то требованіе Экипажнаго Командира.</p>	

Подраздѣленія финансовой смѣты.	Виды издержекъ, входящихъ въ составъ смѣтныхъ подраздѣленій.	Лица, выдающія ассигновки.	Документы, прилагаемые къ ассигновкамъ.	Правила, соблюдаемыя при требованіи авансовъ въ счетъ дѣйствующей смѣты.
<p>Ст. 7. Рабочія силы по Строительной части.</p> <p>§ 15.</p> <p>Перевозка тяжестей.</p> <p>Ст. 1. По Артиллерійской части.</p>	<p>145) Выдача заработныхъ денегъ нижнимъ чинамъ.</p> <p>149) Наемъ людей для сторожевыхъ и другихъ надобностей, взаимно казенныхъ нижнихъ чиновъ.</p> <p>147) Наемъ людей для исполненія сторожевыхъ и другихъ обязанностей, исполнявшихся прежде казенными нижними чинами.</p> <p>Въ портахъ Восточнаго океана.</p> <p>148) Заработная деньги нижнимъ чинамъ, употребляемымъ на строительныя работы.</p> <p>149) Наемъ вольныхъ рабочихъ взаимно казенныхъ.</p> <p>150) Перевозка орудій, станковъ и другихъ артиллерійскихъ грузовъ.</p>	<p>То же.</p> <p>То же.</p> <p>Въ главныхъ портахъ Начальники Строительныхъ частей; а въ остальныхъ Командиры сихъ портовъ.</p> <p>Начальникъ Строительной части.</p> <p>То же.</p> <p>Въ портахъ: Кронштадтскомъ,</p>	<p>Требовательныя вѣдомости командировъ командъ, высланныхъ нижнихъ чиновъ на работы, съ удостовѣреніемъ ротныхъ командировъ въ раздачу денегъ по принадлежности.</p> <p>1. Требовательныя вѣдомости, съ росписками въ полученіи денегъ.</p> <p>2. Документы, указанные по п. 10</p> <p>То же.</p> <p>Требовательныя вѣдомости командировъ командъ, отъ которыхъ люди высланы на работы, съ удостовѣреніемъ въ раздачу денегъ по принадлежности.</p> <p>Списокъ о числѣ рабочихъ, съ показаніемъ числа рабочихъ дней каждаго изъ нихъ.</p> <p>Документы, указанные по п. 10, и сверхъ того:</p>	

Подраздѣленія финансовой смѣты.	Виды издержекъ, входящихъ въ составъ смѣтныхъ подраздѣлений.	Лица, выдающія ассигновки.	Документы, прилагаемые къ ассигновкамъ.	Правила, соблюдаемыя при требованіи авансовъ въ счетъ дѣйствующей смѣты.
Ст. 2. По кораблестроительной части.	151) Перевозка металловъ, лѣсовъ и другихъ матеріаловъ и вещей, до кораблестроенія относящихся.	С.-Петербургскомъ, Николаевскомъ и Восточнаго океана—Начальники Артиллерійскихъ частей, въ остальныхъ портахъ Командиры сихъ портовъ.	а) Квитанціи въ приемъ грузовъ. и б) Счетъ страхового общества, если грузы были застрахованы.	
Ст. 3. По комиссаріатской части.	152) Перевозка суконъ и вообще мундирныхъ предметовъ, провіанта и прочихъ грузовъ Комиссаріатскаго вѣдомства.	Въ Главныхъ портахъ — Капитаны надъ портами, а въ прочихъ — Командиры портовъ.	То же.	
Ст. 4. По гидрографической части.	153) Перевозка изъ Петербурга въ Кронштадтъ и въ другіе порты мореходныхъ и астрономическихъ инструментовъ и разныхъ предметовъ по гидрографіи.	Въ портахъ С.-Петербургскомъ, Кронштадскомъ, Николаевскомъ и Владивостокскомъ — Начальники Комиссаріатскихъ частей, а въ остальныхъ Командиры портовъ.	То же.	
		Директоръ или Вице-Директоръ Гидрографическаго Департамента.	То же.	

Подраздѣленія финансовой смѣты.	Виды издержекъ, входящихъ въ составъ смѣтныхъ подраздѣленій.	Лица, выдающія ассигновки.	Документы, прилагаемые къ ассигновкамъ.	Правила, соблюдаемыя при требованіи авансовъ въ счетъ дѣйствующей смѣты.
<p>§ 16</p> <p>Морская артиллерія.</p> <p>Ст. 1. Заготовленіе матеріаловъ, снарядовъ и вещей для морской артиллеріи.</p>	<p>154) Приобрѣтеніе пороха отъ Военно-Сухопутнаго вѣдомства и отъ частныхъ заводчиковъ.</p> <p>155) Заготовленіе матеріаловъ, припасовъ и инструментовъ, до морской артиллеріи относящихся.</p> <p>156) Приобрѣтеніе предметовъ однородныхъ съ кораблестроительными и комиссариатскими, заготавливаемыхъ по распоряженіямъ этихъ частей.</p>	<p>Директоръ или Вице-Директоръ Канцеляріи Морскаго Министерскаго вѣдомства и Начальникъ Артиллерійской части С.-Петербургскаго Пор-та.</p> <p>Лица, поименованныя по п. 154 и Начальники Артиллерійскихъ частей въ портахъ: Кронштадск., Черноморскихъ и Владивостокскомъ; въ прочихъ портахъ—Командиры этихъ портовъ.</p> <p>То же.</p>	<p>Приобрѣтеніи пороха отъ Военно-сухопутнаго вѣдомства:</p> <p>Требованіе сухопутнаго Артиллерійскаго вѣдомства объ уплатѣ денегъ и квитанція въ приемъ, съ указаніемъ по какой статьѣ принятый порохъ записанъ въ матеріальной книгѣ.</p> <p>При поставкѣ частными заводчиками—документы, указанные по п. 63.</p> <p>Документы, указанные по п. 63.</p> <p>а) Требованіе Конторы надъ портомъ или Коммисариатской части о выдачѣ причитающихся поставщикамъ платежей за заготовленные для артиллеріи пред-</p>	<p>Авансы, по каждой отдѣльной операціи не свыше 100 р. на всѣ вообще предметы расходовъ.</p>

Подраздѣленія финансовой смѣты.	Виды издержекъ, входящихъ въ составъ смѣтныхъ подраздѣленій.	Лица, выдающія ассигновки.	Документы, прилагаемые къ ассигновкамъ.	Правила, соблюдаемыя при требованіи авансовъ въ счетъ дѣйствующей смѣты.
<p>Ст. 2. Чугунные снаряды, закупаемые на казенныхъ горныхъ заводахъ чрезъ посредство Министерства Государственныхъ Имуществъ.</p>	<p>157) Отпускъ денегъ на ремонтъ сабель в палашей.</p> <p>158) На разъезды лицъ, посылаемыхъ для инспектированія артиллерійскихъ работъ.</p> <p>159) Изготовление по нарядамъ на казенныхъ горныхъ заводахъ чугуныхъ снарядовъ.</p>	<p>То же.</p> <p>Начальникъ Артиллерійской части С.-Петербургскаго порта.</p> <p>Директоръ или Вице-Директоръ Канцеляріи Морскаго Министерства.</p>	<p>меты, со счетами отпущенныхъ предметовъ и съ показаніемъ ихъ цѣнности.</p> <p>и б) Квитанція въ приемѣ, съ указаніемъ по какой статьѣ приняты предметы записаны въ матеріальную книгу.</p> <p>Утвержденная Начальникомъ части или лицами, выдающими ассигновки, требовательная вѣдомость командировъ экипажей или учрежденныхъ при экипажахъ хозяйственныхъ комитетовъ—съ указаніемъ числа оружія и основаній, опредѣляющихъ отпускъ денегъ.</p> <p>Требованія Предсѣдателя Артиллерійскаго Отдѣленія Техническаго Комитета.</p> <p>а) Расчетъ Горнаго Вѣдомства о суммѣ, причитающейся по смѣтнымъ цѣнамъ въ государственный доходъ за выполненную часть наряда.</p> <p>и б) Квитанціи въ приемѣ снарядовъ; съ указаніемъ №, подъ которымъ приняты снаряды записаны въ шнуровую книгу.</p>	<p>Авансы въ полной суммѣ</p>
<p>Ст. 3. Снаряды и другія вещи, приобретаемыя для испытанія орудій, в вообще расходы по производству артиллерійскихъ опытовъ</p>	<p>160) Расходы по производству артиллерійскихъ опытовъ, какъ-то приобретение разныхъ предметовъ и матеріаловъ, постройка срубовъ и щитовъ для испытанія орудій и оружія, содержаніе мастеровыхъ и рабочихъ при опытовой батарее, уплата за чертежи и руководства, составляемыя по части артиллерійскихъ опытовъ и проч.</p>	<p>То же.</p> <p>Въ портахъ: Кронштадтскомъ и С.-Петербургскомъ — Начальники Артиллерійскихъ частей.</p>	<p>Документы, указанные по п. 63.</p> <p>По всемъ смѣтамъ расходамъ—разрѣшенія Предсѣдателя Артиллерійскаго Отдѣленія Техническаго Комитета, а по содержанію мастеровыхъ и рабочихъ на опытовой батарее—требовательная вѣдомость лица, завѣдывающаго работами.</p>	<p>Авансы по Артиллерійскому Отдѣленію Техническаго Комитета и Канцеляріи Министерства до 300 р., въ портахъ Кронштадтскомъ и Петербургскомъ до 150 рублей.</p>

Подраздѣленія финансовой смѣты.	Виды издержекъ, входящихъ въ составъ смѣтныхъ подраздѣленій.	Лица, выдающія ассигновки.	Документы, прилагаемые къ ассигновкамъ.	Правила, соблюдаемыя при требованіи авансовъ въ счетъ дѣйствующей смѣты.
<p>Ст. 4. На усиленіе денежныхъ средствъ Обуховскаго сталелитейнаго завода, въ видахъ поддержанія его дѣятельности.</p> <p>Ст. 5. На организацію минной части и расходы по миннымъ опытамъ.</p>	<p>161) Отпускъ денегъ начальнику Обуховскаго сталелитейнаго завода.</p> <p>162) Содержаніе минной Комисіи.</p> <p>163) Содержаніе завѣдывающаго классами и школою и содержателя имущества.</p> <p>164) Вознагражденіе за занятія лицамъ, приглашеннымъ для чтенія лекцій въ офицерскомъ классѣ, офицерамъ, назначаемымъ для практическихъ занятій и завѣдыванія аппаратами и моделями, а равно офицерамъ, миннымъ унтеръ-офицерамъ и минерамъ, назначаемымъ для обученія нижнихъ чиновъ.</p> <p>165) Выдача денегъ обязательнымъ слушателямъ класса на учебныя пособия.</p> <p>166) На покупку и перевозку новыхъ инструментовъ, моделей и приборовъ и починку ихъ; на матеріалы для практическихъ занятій въ кабинетахъ и лабораторіи, на покупку специальныхъ книгъ, опыты и проч. расходы при практическихъ занятіяхъ.</p>	<p>Начальникъ Артиллерійской части С.-Петербургскаго порта.</p> <p>Директоръ или Вице-Директоръ Канцеляріи Морскаго Министерства.</p> <p>Начальники Артиллерійскихъ частей въ С.-Петербургскомъ и Кронштадтскомъ портахъ.</p> <p>То же—и Директоръ или Вице-Директоръ Канцеляріи Морскаго Министерства.</p> <p>Начальникъ Артиллерійской части Кронштадтскаго порта.</p> <p>Директоръ или Вице-Директоръ Канцеляріи Морскаго Министерства и Начальники Артиллерій-</p>	<p>Разрѣшеніе Управляющаго Морскимъ Министерствомъ при каждой выдачѣ.</p> <p>Документы, показанные по п. п. 1—6.</p> <p>То же.</p> <p>Разрѣшеніе Управляющаго Морскимъ Министерствомъ о размѣрѣ вознагражденія всѣмъ означеннымъ лицамъ въ требовательная вѣдомость завѣдывающаго Миннымъ классомъ и школою.</p> <p>Разрѣшеніе завѣдывающаго миннымъ дѣломъ во флотѣ и требовательная вѣдомость завѣдывающаго классами.</p> <p>Документы, указанные по п. 63.</p>	<p>Авансъ до 300 р. (на хозяйственные расходы.)</p> <p>Авансъ до 150 р.</p>

Подраздѣленія финансовой смѣты.	Виды издержекъ, входящихъ въ составъ смѣтныхъ подраздѣленій.	Лица, выдающія ассигновки.	Документы, прилагаемые къ ассигновкамъ.	Правила, соблюдаемыя при требованіи авансовъ въ счетъ дѣйствующей смѣты.
	<p>167) Наемъ лаборанта, астера для исправленія инструментовъ, чертежника, писцовъ, и сторожей.</p> <p>168) Канцелярскіе и прочіе мелочные расходы.</p> <p>169) Приобрѣтеніе минъ и минныхъ принадлежностей для судовъ флота.</p> <p>170) Расходы для опытовъ и изслѣдованій по примѣненію минъ въ судахъ.</p>	<p>свихъ частей Петербургскаго и Кронштадтскаго Портовъ.</p> <p>Начальникъ Артиллерійской части Кронштадтскаго Porta.</p> <p>То же.</p> <p>Директоръ или Вице-Директоръ Канцеляріи Морскаго Министерства и Начальники Артиллерійскихъ частей.</p> <p>То же.</p>	<p>Разрѣшеніе завѣдывающаго миннымъ дѣломъ на флотѣ о размѣрѣ вознагражденія и требовательная вѣдомость.</p> <p>Документы, показанные по п. 10.</p> <p>Документы, показанные по п. 63.</p> <p>Разрѣшеніе Управляющаго Морскимъ Министерствомъ и документы указанные по п. 63.</p>	<p>Авансъ до 150 р.</p> <p>Авансъ до 1000 р.</p>
<p>§ 17.</p> <p>Строительныя работы.</p> <p>Новыя постройки и капитальныя исправленія зданій и сооруженій Морскаго вѣдомства, кромѣ маяковъ.</p>	<p>171) Производство строительныхъ работъ и заготовленіе матеріаловъ.</p>	<p>Въ главныхъ портахъ Начальники Строительныхъ частей, въ остальныхъ Командиры портовъ; (кромѣ того отдѣльные стро-</p>	<p>По производству работъ и приобретенію матеріаловъ—документы, указанные по п. 63, сообразно способу выполнения операций, а по найму чертежниковъ, десятниковъ, писарей, сторожей и проч.—документы по п. 1—6.</p> <p>Кромѣ того:</p>	<p>Авансы не свыше 1000 р. На производство операций въ мѣстностяхъ, гдѣ нѣтъ расходныхъ отдѣленій, авансы отпускаются въ размѣрѣ части операціонной суммы.</p>

Подраздѣленія финансовой смѣты.	Виды издержекъ, входящихъ въ составъ смѣтныхъ подраздѣленій.	Лица, выдающія ассигновки.	Документы, прилагаемые къ ассигновкамъ.	Правила, соблюдаемыя при требованіи авансовъ въ счетъ дѣйствующей смѣты.
	<p>172) Вознагражденіе строителей и помощниковъ.</p> <p>173) Вознагражденіе инспекторовъ работъ для покрытія издержекъ на разъѣзды.</p>	<p>ители). По Ижорскимъ заводамъ — Начальникъ заводовъ.</p> <p>То же.</p> <p>Предсѣдатель Строительнаго отдѣленія Морскаго Техническаго Комитета.</p>	<p>2) При первой выдачѣ—выписка изъ утвержденной технической смѣты о тѣхъ работахъ, за которыя производятся платежи, а при послѣдней выдачѣ подлинная смѣта съ надлежащими на ней надписями объ исправномъ выполненіи работъ.</p> <p><i>Примѣчаніе.</i> Если окончательная выдача будетъ произведена прежде разсмотрѣнія смѣты въ Строительномъ отдѣленія Морскаго Техническаго Комитета, то смѣта съ замѣчаніями отсылается въ Контроль впоследствии.</p> <p>3) При послѣднемъ платежѣ копія съ акта комисіи, состоящей изъ всѣхъ наличныхъ инженерныхъ офицеровъ и Начальника строительной части—объ освидѣтельствованіи произведенныхъ работъ.</p> <p>и 4) Копія съ раздѣлочныхъ вѣдомостей на всѣ вообще работы.</p> <p>При первой выдачѣ—разрѣшеніе Адмиралтействъ-Совѣта о размѣрѣ вознагражденія; при послѣдующихъ—ссылка на ассигновку, при которой разрѣшеніе это приложено.</p> <p>Списокъ лицъ, которымъ назначено вознагражденіе.</p>	

Подраздѣленія финансовой смѣты.	Виды издержекъ, входящихъ въ составъ смѣтныхъ подраздѣленій.	Лица, выдающія ассигновки.	Документы, прилагаемые къ ассигновкамъ.	Правила, соблюдаемыя при требованіи авансовъ въ счетъ дѣйствующей смѣты.
<p>§ 18.</p> <p>Ремонтъ зданій и сооружений Морскаго вѣдомства.</p>	<p>174) На наемъ для надзора за зданіемъ храма Св. Владиміра въ Севастополѣ смотрителя и сторожей.</p> <p>175) Разъѣздныя деньги Начальнику Строительной части во Владивостокѣ и его помощнику, а также содержаніе отдѣльными строителямъ въ этомъ портѣ.</p>	<p>Командиръ Севастопольскаго порта.</p> <p>Начальникъ Строительной части во Владивостокѣ.</p>	<p>Документы, указанные по п. п. 1—9 и 10.</p> <p>Требовательная вѣдомость.</p>	
<p>§ 19.</p> <p>Кораблестроеніе.</p>	<p>176) Уплата за производство ремонтныхъ работъ и приобретаемые для сего матеріалы и вещи, а также заготовленіе кроватей для казармъ.</p>	<p>Въ главныхъ портахъ — Начальники Строительныхъ частей, а въ остальныхъ Командиры сихъ портовъ. По Ижорскимъ заводамъ — Начальникъ заводовъ.</p>	<p>Документы, указанные по п. п. 63 и 171. Указанія въ 171 п. выписки изъ смѣты замѣняются выписками изъ отчетовъ, ежемѣсячно утверждаемыхъ журналовъ по ремонту работъ.</p>	<p>Авансы на тѣхъ же основаніяхъ и въ тѣхъ же размѣрахъ, какъ указано противъ п. 171.</p>
<p>Ст. 1 Кораблестроительныя работы.</p>	<p>177) Платежи по постройкѣ и покупкѣ новыхъ судовъ.</p>	<p>Въ главныхъ портахъ — Капитаны надъ портами; въ остальныхъ — Командиры сихъ портовъ.</p>	<p>Документы, указанные по п. 63, и кромѣ того:</p> <ol style="list-style-type: none"> 1) Спецификаціи. 2) Копіи съ послѣдовавшихъ въ спецификаціи, при производствѣ работъ, измѣненій, утвержденныхъ Начальствомъ. 	<p>Авансы въ размѣрѣ не свыше 1000 р. по каждому порту.</p>

Подраздѣленія финансовой смѣты.	Виды издержекъ, входящихъ въ составъ смѣтныхъ подраздѣленій.	Лица, выдающія ассигновки.	Документы, прилагаемые къ ассигновкамъ.	Правила, соблюдаемыя при требованіи авансовъ въ счетъ дѣйствующей смѣты.
Ст. 2. Заготовление паровыхъ механизмовъ.	178) Уплата за постройку новыхъ и исправленіе старыхъ механизмовъ.	То же.	<p>3) Квитанціи строителей, съ удостовѣреніемъ Инспекторовъ работъ въ удовлетворительности произведенныхъ работъ и въ доброкачественности употребленныхъ на работы матеріаловъ.</p> <p>4) Счеты отпущеннымъ отъ казны предметамъ за деньги.</p> <p>и 5) При каждой выдачѣ порядчику денегъ за произведенныя работы—акты лицъ, свидѣтельствовавшихъ работы, о томъ, что онѣ произведены правильно и согласно съ технической смѣтою, съ означеніемъ на какую сумму выполнено работъ; при послѣднемъ платежѣ—актъ Комисіи, назначенной къ приему судна.</p> <p>Тѣ же документы, сообразно способу заказа механизмовъ, съ тою разницею, что указанная выше удостовѣренія Инспектора работъ замѣняются удостовѣреніемъ Старшаго портового механика.</p> <p><i>Примѣчаніе.</i> При приобрѣтеніи судовъ и механизмовъ за границею, платежи производятся Канцелярією Морскаго Министерства. Въ этомъ случаѣ ассигновки подписываются Директоромъ или Вице-Директоромъ Канцеляріи и къ нимъ прилагаются: разрѣшеніе Управляющаго Министерствомъ, требованіе Особенной Канцеляріи по кредитной части объ уплатѣ суммы и счетъ заводчика или коносаментъ; равнымъ образомъ условіе съ заводчикомъ, если оно быдо заключено.</p>	То же.

Подраздѣленія финансовой смѣты.	Виды издержекъ, входящихъ въ составъ смѣтныхъ подраздѣленій.	Лица, выдающія ассигновки.	Документы, прилагаемые къ ассигновкамъ.	Правила, соблюдаемыя при требованіи авансовъ въ счетъ дѣйствующей смѣты.
<p>Ст. 3. Вознагражденіе инженеровъ по постройкѣ судовъ.</p> <p>§ 20.</p> <p>Заготовленіе корабельныхъ матеріаловъ и запасовъ.</p> <p>Ст. 1. Металлы и издѣлія.</p>	<p>179) Выдача процентныхъ денегъ инженерамъ за постройку судовъ.</p> <p>180) Выдача означенныхъ денегъ за исправленіе и ремонтъ судовъ.</p> <p>181) Вознагражденіе Инспекторовъ кораблестроительныхъ работъ.</p> <p>182) Металлы, заготавливаемые на казенныхъ горныхъ заводахъ чрезъ посредство Министерства Государственныхъ Имуществъ.</p>	<p>То же.</p> <p>То же.</p> <p>Предсѣдатель Кораблестроительнаго отдѣленія Морскаго Техническаго Комитета.</p> <p>Директоръ или Вице - Директоръ Канцеляріи Морскаго Министерства.</p>	<p>1) Разрѣшеніе Адмиралтействъ-Совета на выдачу денегъ въ опредѣленномъ размѣрѣ (при первой выдачѣ).</p> <p>2) Актъ комиссіи, свидѣтельствовавшей работы по окончаніи каждой части постройки судна.</p> <p>3) Свѣдѣнія о представленіи строителемъ общаго отчета о постройкѣ.</p> <p>и 4) Требовательная вѣдомость, если выдача произведена нѣсколькимъ лицамъ.</p> <p>Разрѣшеніе Капитана надъ портомъ и требовательная вѣдомость, если выдача производится нѣсколькимъ лицамъ.</p> <p>Требовательная вѣдомость, если выдача произведена нѣсколькимъ лицамъ.</p> <p>1) Копія съ даннаго заводамъ наряда (при первой выдачѣ); въ случаѣ же измѣненій въ нарядѣ впоследствии — копія съ сихъ измѣненій.</p> <p>и 2) Требованіе Горнаго Департамента о перечисленіи въ доходную его смѣту денегъ за отпущенные металлы.</p>	

Подраздѣленія финансовой смѣты	Виды издержекъ, входящихъ въ составъ смѣтныхъ подраздѣлений.	Лица, выдающія ассигновки.	Документы, прилагаемые къ ассигновкамъ.	Правила, соблюдаемыя при требованіи авансовъ въ счетъ дѣйствующей смѣты.
<p>Ст. 2. Заготовленіе лѣсовъ и лѣсныхъ припасовъ.</p> <p>Ст. 3. Заготовленіе пеньки и такелажа.</p> <p>Ст. 4. Заготовленіе прочихъ матеріаловъ и запасовъ, не помѣненныхъ въ предыдущихъ статьяхъ.</p>	<p>183) Приобрѣтеніе металловъ и металлическихъ издѣлій въ частной промышленности.</p> <p>184) Приобрѣтеніе различныхъ корабельныхъ лѣсовъ.</p> <p>185) Заготовленіе пеньки для выдѣлки такелажа и приобрѣтеніе готоваго такелажа на частныхъ канатныхъ заводахъ.</p> <p>186) Заготовленіе эвниажескихъ матеріаловъ, необходимыхъ для новаго судостроенія и для ремонта и тимберовки судовъ; на дѣйствіе береговыхъ механизмовъ, для снабженія судовъ запасами на кампанію и т. п.</p>	<p>Въ главныхъ портахъ Капитаны надъ портами, въ остальныхъ Командиры портовъ и (по ст. 183 и 184) Начальникъ Адмир. Ижорскихъ заводовъ.</p> <p>То же.</p> <p>То же.</p> <p>То же.</p>	<p>Документы, указанные по п. п. 10 и 63.</p> <p>То же документы.</p> <p>То же.</p> <p>Документы, указанные по п. п. 10 и 63.</p> <p>Кромѣ того, при выдачѣ командирамъ судовъ делегъ, взамѣнъ красочныхъ матеріаловъ, а также на ремонтъ судовыхъ сервизовъ и судовой выносной мебели:</p> <p>1) Расчетъ о суммахъ, слѣдующихъ взамѣнъ красочныхъ матеріаловъ—по формѣ № 6, приложенной къ хозяйственному уставу для судовъ флота.</p> <p>2) Авансовые требовательныя вѣдомости по формѣ № 11 (приложенной къ тому же уставу) о суммахъ на канцелярскіе матеріалы, на ремонтъ сервизовъ или мебели.</p>	<p>Правила, соблюдаемыя при требованіи авансовъ въ счетъ дѣйствующей смѣты.</p> <p>Авансы не свыше 1000 рублей по каждому Управленію.</p> <p>То же.</p> <p>То же.</p> <p>Авансы въ размѣрахъ, определенныхъ запаснымъ штатомъ снабженія судовъ на плаваніе (изд. 1877 г.) и хозяйственнымъ Уставомъ для судовъ флота.</p>

Подраздѣленія финансовой смѣты.	Виды издержекъ, входящихъ въ составъ смѣтныхъ подраздѣленій.	Лица, выдающія ассигновки.	Документы, прилагаемые къ ассигновкамъ.	Правила, соблюдаемыя при требованіи авансовъ въ счетъ дѣйствующей смѣты.
<p style="text-align: center;">§ 21.</p> <p>Заводы и Адмиралтейства.</p> <p>Ст. 1 Ижорскіе заводы.</p> <p>Ст. 2. Кронштадтскій пароходный заводъ.</p>	<p>187) Жалованье, столовая, квартирныя деньги и особое содержаніе чинамъ, служащимъ въ управленіи заводами.</p> <p>188) Хозяйственные по Управленію заводами расходы.</p> <p>189) Содержаніе школы при заводахъ.</p> <p>160) Жалованье, столовая, квартирныя деньги и особое содержаніе чинамъ, служащимъ на заводѣ.</p> <p>191) Заготовленіе канцелярскихъ и чертежныхъ припасовъ и расходы по обученію учениковъ завода грамотѣ.</p>	<p>Начальникъ Ижорскихъ заводовъ.</p> <p>То же.</p> <p>То же.</p> <p>Капитанъ надъ Кронштадтскимъ портомъ.</p> <p>То же.</p>	<p>3) Приказъ Главнаго Командира съ вѣдомостью о цѣнахъ на красочныя матеріалы и вѣдомости о мебели, съ обозначеніемъ стоимости каждой вещи въ отдѣльности.</p> <p>и 4) Въ случаѣ снабженія сими предметами судовъ, пришедшихъ изъ другихъ портовъ, удостовѣренія конторскихъ послѣднихъ портовъ или командировъ портовъ о томъ, что на тѣ суда ни требуемыхъ матеріаловъ, ни денегъ взамятъ ихъ отпущено не было.</p> <p>Документы, указанные по п. 1—6.</p> <p>Документы, указанные по п. 10.</p> <p>То же.</p> <p>Документы, указанные по п. п. 1—6.</p> <p>Документы, указанные по п. 10.</p>	<p>Авансы въ размѣрѣ 150 руб.</p> <p>Авансы не свыше 75 руб.</p>

Подраздѣленія финансовой смѣты	Виды издержекъ, входящихъ въ составъ смѣтныхъ подраздѣлений.	Лица, выдающія ассигновки.	Документы, прилагаемые къ ассигновкамъ.	Правила, соблюдаемыя при требованіи авансовъ въ счетъ дѣйствующей смѣты.
<p>Ст. 3. Устройство Адмиралтействъ.</p> <p>§ 22.</p> <p>Разные расходы.</p> <p>Ст. 1. Вычеты разнаго наименованія.</p> <p>Ст. 2. Печатаніе финансовыхъ смѣтъ, годовыхъ отчетовъ, приказовъ, циркуляровъ, постановленій, бланковъ, изготовленіе шнуровыхъ книгъ, отправка денегъ и иностранной корреспонденціи и проч. т. п. мелочные расходы.</p>	<p>192) Наемъ сторожей и часовыхъ дѣлъ мастера.</p> <p>193) Приобрѣтеніе специальныхъ книгъ журналовъ для техниковъ.</p> <p>94) Приобрѣтеніе механическихъ станковъ и другихъ предметовъ, производство работъ по устройству мастерскихъ и т. п.</p> <p>196) Отчисленіе въ Инвалидный капиталъ, Эмеритальную кассу и флотскія библіотеки постоянныхъ вычетовъ, исчисляемыхъ по смѣтѣ съ содержанія административныхъ, строевыхъ и медицинскихъ чиновъ, а также съ чиновъ Учебныхъ заведеній Морского вѣдомства.</p> <p>196) Уплата Типографіямъ за печатаніе.</p>	<p>То же.</p> <p>То же.</p> <p>По портамъ: Кронштадтскому, Петербургскому; Черноморскимъ и Восточн. океана — Капитаны надъ портами, а въ Бакинскомъ портѣ — Командиръ сего порта.</p> <p>Директоръ или Вице - Директоръ Канцеляріи Морского Министерства.</p> <p>Въ центральныхъ учрежденіяхъ Начальники учреждений, или ихъ помощники; въ главныхъ портахъ: Началь-</p>	<p>Документы, указанные по п. 8.</p> <p>Счеты книгопродавцевъ съ росписками въ полученіи денегъ.</p> <p>Документы, указанные по п. 63 и 171, смотря по роду расходовъ.</p> <p>О перечисленіи вычетовъ по принадлежности расходная касса дѣлаетъ надлежащую отмѣтку на самой оборотной ассигновкѣ.</p> <p>1. Разрѣшеніе Начальства.</p> <p>2. Условіе съ типографією, если оно было заключено.</p> <p>3. Счетъ типографіи. съ удостовѣреніемъ пріемщика.</p>	<p>Правила, соблюдаемыя при требованіи авансовъ въ счетъ дѣйствующей смѣты.</p> <p>Авансы не свыше 75 руб.</p> <p>Авансы до 1000 рублей.</p>

Подраздѣленія финансовой смѣты.	Виды издержекъ, входящихъ въ составъ смѣтныхъ подраздѣленій.	Лица, выдающія ассигновки.	Документы, прилагаемые къ ассигновкамъ.	Правила, соблюдаемыя при требованіи авансовъ въ счетъ дѣйствующей смѣты.
Ст. 3. Канцелярскіе и другіе мелочные расходы Штабамъ, Экипажамъ, командамъ и др. частямъ.	197) Уплаты за депеши, иностранную корреспонденцію и за пересылку суммъ по почтѣ.	ники частей портовыхъ управлений; въ остальныхъ портахъ— Командиры портовъ; на Ижорскихъ заводахъ Начальникъ сихъ заводовъ.	<p><i>Примѣчаніе.</i> При уплатѣ казеннымъ типографіямъ дается оборотная ассигновка.</p> <p>1. Росписки Почтамта въ приемѣ денежныхъ и заказныхъ писемъ.</p> <p>2. Счеты телеграфнаго управления о суммѣ, причитающейся за отправленные депеши (оборотная ассигновка).</p> <p>и 3. Конверты отъ бумагъ и писемъ, получаемыхъ изъ заграницы.</p>	
	198) Отпускъ денегъ на канцелярскіе расходы Штабамъ, Экипажамъ и командамъ.	Въ главныхъ портахъ Начальники Коммисаріатскихъ частей, а въ прочихъ Командиры портовъ.	Требовательныя вѣдомости Командировъ Экипажей и командъ.	
	199) На исправное содержаніе кухонной, казарменной и артельной посуды въ морскихъ командахъ.	То же.	То же.	
	200) На содержаніе оружейной мастерской при флотской стрѣлковой ротѣ Учебнаго пѣхотнаго баталіона и на другіе расходы по этой ротѣ.	То же.	Требовательная вѣдомость Учебнаго Пѣхотнаго баталіона.	
	201) На приобрѣтеніе книгъ, моделей, инструментовъ и другихъ принадлежностей для обученія нижнихъ чиновъ команды Учебнаго Артиллерійскаго отряда.	То же.	Документы, указанные въ п. 10.	

Подраздѣленія финансовой смѣты.	Виды издержекъ, входящихъ въ составъ смѣтныхъ подраздѣлений.	Лица, выдающія ассигновки.	Документы, прилагаемые въ ассигновкамъ.	Правила, соблюдаемыя при требованіи авансовъ въ счетъ дѣйствующей смѣты.
	<p>202) На содержаніе телеграфа между Константиновскимъ дворцомъ и зданіемъ Главнаго Адмиралтейства.</p> <p>203) На наемъ писмоводителя, писцовъ, на канцелярскіе и другіе расходы по Военно-Исправительной Тюрьмѣ морскаго вѣдомства.</p> <p>204) На наемъ писцовъ и вольной прислуги, вмѣсто казенной, и на канцелярскіе расходы по Инвалидному ИМПЕРАТОРА ПАВЛА 1-го Дому.</p> <p>205) На содержаніе разныхъ школъ и на вознагражденіе офицеровъ, преподающихъ въ означенныхъ школахъ, а также завѣдывающихъ ими.</p>	<p>Директоръ или Вице - Директоръ Инспекторскаго Департамента.</p> <p>Начальникъ Коммисаріатской части С.-Петербургскаго порта.</p> <p>Начальникъ Коммисаріатскихъ частей.</p>	<p>1. При удовлетвореніи сигнальщиковъ жалованьемъ, порціонными и провіантомъ—требовательная вѣдомость смотрителя зданія Главнаго Адмиралтейства.</p> <p>2. При уплатѣ Управленію военнаго и полицейскаго телеграфовъ за содержаніе аппаратовъ—требованіе Управленія и увѣдомленіе его о полученіи талона.</p> <p>и 3. По освѣщенію телеграфныхъ станцій и по мелочныхъ расходамъ—авонсовый счетъ, утвержденный Директоромъ или Вице-Директоромъ Инспекторскаго Департамента.</p> <p>Требовательная вѣдомость Начальника Военно-Исправительной Тюрьмы морскаго вѣдомства.</p> <p>Требовательная вѣдомость Директора Инвалиднаго Дома.</p> <p>Требовательная вѣдомость Командировъ экипажей.</p> <p>По повунѣ музыкальныхъ инстру-</p>	<p>Авансъ до 75 руб.</p>

Подраздѣленія финансовой смѣты.	Виды издержекъ, входящихъ въ составъ смѣтныхъ подраздѣленій.	Лица, выдающія ассигновки.	Документы, прилагаемые къ ассигновкамъ.	Правила, соблюдаемыя при требованіи авансовъ въ счетъ дѣйствующей смѣты.
	<p>206) На выдачу наградныхъ денегъ командорамъ за мѣткую стрѣльбу въ цѣль.</p> <p>207) На приобрѣтеніе новыхъ и ремонтъ старыхъ музыкальныхъ инструментовъ, покупку нотъ, струнъ и прочаго музыкантскимъ хорамъ.</p> <p>208) На выписываніе нотъ изъ заграничя для поддержанія репертуара и заказъ аранжировокъ.</p> <p>209) На содержаніе Комисіи для разбора бродячихъ женщинъ въ Кронштадтѣ и Николаевѣ.</p>	<p>Въ портахъ: Кронштадтскомъ, С.-Петербурѣ и Николаевскомъ—Начальники Артиллерійскихъ частей, а во всѣхъ прочихъ Командиры портовъ.</p> <p>Въ главныхъ портахъ — Начальники Комисаріатскихъ частей, а въ Бакинскомъ Командиръ порта.</p> <p>Директоръ или Вице-Директоръ Канцеляріи Морскаго Министерства.</p> <p>Начальники Комисаріатскихъ частей подлежащихъ портовъ.</p>	<p>ментовъ для школы 8-го флотскаго экипажа—требованіе Инспектора музыкантскихъ хоровъ морскаго вѣдомства и счета продавцевъ.</p> <p>1. При отпускѣ денегъ для расхода—требовательная вѣдомость судового командира или завѣдывающаго стрѣльбою, съ означеніемъ числа орудій.</p> <p>2. При отпускѣ денегъ на суда, назначенныя въ заграничное плаваніе—требовательная вѣдомость и сверхъ того документы, указанные въ п. 96.</p> <p>Требовательная вѣдомость Командировъ Экипажей.</p> <p>Требованіе Инспектора музыкантскихъ хоровъ, съ приложеніемъ счета выпущеннымъ предметамъ.</p> <p>1. Разрѣшеніе Главнаго Командира на производство расхода.</p> <p>2. Счета лицъ, завѣдывающихъ Комисіями, съ указаніемъ кому и по какому расчету выданы деньги.</p>	<p>Правила, соблюдаемыя при требованіи авансовъ въ счетъ дѣйствующей смѣты.</p> <p>Авансы въ размѣрахъ, опредѣленныхъ Высочайше утвержденными 14 Юля 1869 г. правилами,—по числу орудій.</p> <p>Авансъ до полного размѣра суммы, назначенной на этотъ предметъ въ распоряженіе Инспектора.</p> <p>Авансъ до 75 руб.</p>

Подраздѣленія финансовой смѣты.	Виды издержекъ, входящихъ въ составъ смѣтныхъ подраздѣленій.	Лица, выдающія ассигновки.	Документы, прилагаемые къ ассигновкамъ.	Правила, соблюдаемыя при требованіи авансовъ въ счетъ дѣйствующей смѣты.	
<p>Ст. 4. Издержки по Кораблестроительной части, открывающіяся случайно и экстренно.</p> <p>Ст. 5. Изданіе специальныхъ книгъ и другіе ученые расходы.</p>	<p>210) На приобрѣтеніе оружія для выдачъ призовъ за мѣткую стрѣльбу въ цѣль.</p> <p>211) Уплата Горному Институту, Военно-Юридической Академіи и Николаевскому Инженерному Училищу за лицъ морскаго вѣдомства, слушающихъ лекціи въ этихъ заведеніяхъ.</p> <p>212) Выдача означеннымъ лицамъ денегъ на учебныя пособія.</p> <p>213) На выдачу пособій офицерамъ, слушающимъ курсъ въ Военно-Юридической Академіи при успѣшномъ выдержаніи переводнаго и выпускнаго экзаменовъ.</p>	<p>Начальники Артиллерійскихъ частей.</p> <p>Начальники подлежащихъ портовыхъ Управленій.</p> <p>То же</p> <p>То же.</p>	<p>Счеты продавцевъ, у которыхъ приобрѣтено оружіе, съ указаніемъ статьи матеріальной книги, въ которой оружіе записано на приходъ.</p> <p>Требованіе заведеній о перечисленіи денегъ въ государственный доходъ по ихъ доходнымъ смѣтамъ.</p> <p>Требованія Командировъ Экипажей.</p> <p>Увѣдомленіе Инспекторскаго Департамента о выдачѣ денегъ.</p> <p>Требованіе Командировъ Экипажей.</p>	<p>Авансы отъ 75 р. до 300 р., смотря по тому въ какой инстанціи принадлежитъ распорядительное учрежденіе, которое уплачиваетъ деньги.</p>	
	<p>214) Разныя непредвидѣнныя и экстренныя расходы по кораблестроительной части.</p>	<p>Начальники или помощники Начальниковъ тѣхъ учреждений, которыми производится расходъ.</p>	<p>1) Разрѣшеніе Управляющаго Морскимъ Министерствомъ.</p> <p>2) Документы указанные по п. 63.</p>		
	<p>215) Расходы по составленію исторіи флота.</p>	<p>Предсѣдатель Ученаго Отдѣленія Морскаго Техническаго Комитета.</p>	<p>Требованіе составителя исторіи.</p>		

Подраздѣленія финансовой смѣты.	Виды издержекъ, входящихъ въ составъ смѣтныхъ подраздѣленій.	Лица, выдающія ассигновки.	Документы, прилагаемые къ ассигновкамъ.	Правила, соблюдаемыя при требованіи авансовъ въ счетъ дѣйствующей смѣты.
	<p>216) Посobie редакціи Кронштадтскаго Вѣстника.</p> <p>217) На выписку журналовъ, книгъ и на производство опытовъ.</p> <p>218) На изданіе спеціальныхъ сочиненій.</p> <p>219) На изданіе журнала Морской Сборникъ и медицинскихъ къ нему прибавленій.</p> <p>220) На платежи за лекціи, читаемыя ежегодно морскимъ офицерамъ.</p> <p>221) На устройство въ Кронштадтѣ лекцій для нижнихъ чиновъ о гигиенѣ въ портахъ.</p>	<p>Начальникъ въ Коммисаріатской части порта.</p> <p>Предсѣдатель Ученаго Отдѣленія Морскаго Техническаго Комитета.</p> <p>То же.</p> <p>То же и Флота-Генералъ-Штабъ Докторъ или его помощникъ.</p> <p>То же.</p> <p>Начальникъ въ Коммисаріатской части Кронштадтскаго порта.</p>	<p>Требованіе редакціи.</p> <p>По выпискѣ журналовъ и книгъ—счета редакцій и книгопродавцевъ.</p> <p>По производству опытовъ разрѣшеніе Начальства и счета расходамъ.</p> <p>Разрѣшеніе Управляющаго Министерствомъ и счета подлежащихъ кредиторовъ.</p> <p>Требованіе редакціи журнала и удостоенныя редакторомъ счета типографій, литографій, переплетчиковъ и т. п.</p> <p>Разрѣшеніе Управляющаго Министерствомъ и требованія лекторовъ.</p> <p>Требованіе Штаба Главнаго Командира объ уплатѣ денегъ лекторамъ.</p>	

Подраздѣленія финансовой смѣты.	Виды издержекъ, входящихъ въ составъ смѣтныхъ подраздѣлений.	Лица, выдающія ассигновки.	Документы, прилагаемые къ ассигновкамъ.	Правила, соблюдаемыя при требованіи авансовъ въ счетъ дѣйствующей смѣты.
<p>Ст. 6. Содержаніе Морскаго Музея съ состоящею при немъ модельною мастерскою, библиотекъ, пѣвческихъ хоровъ въ портахъ, полицейскаго надзора на сѣверной сторонѣ Севастополя, морскихъ собраній; субсидія Кронштадтскому театру и уплата Императорскому Яхтъ-Клубу за яхту «Королева Викторія».</p>	<p>222) На поддержаніе газеты «Николаевскій Вѣстникъ».</p> <p>223) На содержаніе Морскаго музея: на заготовленіе инструментовъ, матеріаловъ и принадлежностей для выдѣлки моделей и другіе расходы по содержанію музея съ состоящею при немъ модельной мастерскою, какъ то: на наемъ содержателя казеннаго имущества, писца и сторожей, на канцелярскіе и чертежныя матеріалы, на ремонтъ станковъ, витринъ, шкафовъ и другой мебели, на освѣщеніе мастерской при ночныхъ работахъ и на другіе мелочныя расходы по распоряженію Начальника музея.</p> <p>224) На пополненіе предметовъ, собранныхъ въ музей, ихъ поддержаніе и храненіе.</p> <p>225) Содержаніе библиотекъ, какъ то: приобрѣтеніе книгъ и другихъ предметовъ для библиотеки; отопленіе и освѣщеніе Архангельской портовой библиотеки.</p>	<p>Начальникъ Коммисаріатской части Николаевского порта.</p> <p>Директоръ или Вице - Директоръ Канцеляріи Морскаго Министерства.</p> <p>То же.</p> <p>Въ портахъ С.-Петербургомъ и Владивостокскомъ Начальники Коммисаріатскихъ частей, Бакинскомъ и Архангельскомъ Командиры портовъ.</p>	<p>Требованіе редакціи.</p> <p>По содержанію личнаго состава Музея документы, указанные въ п. п. 1—6.</p> <p>По приобрѣтенію предметовъ документы, указанныя п. 10.</p> <p>Документы по п. 10.</p>	<p>Правила, соблюдаемыя при требованіи авансовъ въ счетъ дѣйствующей смѣты.</p> <p>Авансы на сумму до 300 руб. на всѣ расходы по Музею, за исключеніемъ денежнаго довольствія служащихъ, которое отпускается по прямымъ ассигновкамъ.</p> <p>Авансъ въ размѣрѣ не свыше 75 руб.</p>

Подраздѣленія финансовой смѣты.	Виды издержекъ, входящихъ въ составъ смѣтныхъ подраздѣлений.	Лица, выдающія ассигновки.	Документы, прилагаемые къ ассигновкамъ.	Правила, соблюдаемыя при требованіи авансовъ въ счетъ дѣйствующей смѣты.
<p>Ст. 7. Содержаніе садовъ и уплата земскихъ повинностей за принадлежащія морскому вѣдомству земли.</p>	<p>226) Содержаніе пѣвческихъ хоровъ въ портахъ.</p> <p>227) Пособія морскимъ Собраніямъ.</p> <p>228) Уплата Императорскому Яхтъ Клубу за принадлежащую къ составу его яхту «Королева Викторія.»</p> <p>229) Содержаніе полицейскаго надзора на Сѣверной сторонѣ Севастополя.</p> <p>230) Приобрѣтеніе матеріаловъ, наемъ рабочихъ и разные мелочные расходы по содержанію въ исправности садовъ въ Кронштадтѣ и Черноморскихъ портахъ</p> <p>231) Уплата земскихъ повинностей за принадлежащія морскому вѣдомству земли и сборовъ съ имущества морскаго вѣдомства.</p>	<p>Начальники Коммисаріатскихъ частей, а въ Баку—Командиръ порта.</p> <p>Начальники Коммисаріатскихъ частей.</p> <p>Капитанъ надъ С.-Петербуржскимъ портомъ или помощникъ его.</p> <p>Командиръ Севастопольскаго порта.</p> <p>Начальники Строительныхъ частей.</p> <p>То же.</p>	<p>Требовательная вѣдомость завѣдывающаго хоромъ пѣвчихъ.</p> <p>Требованія Дирекціи Собранія.</p> <p>Требованіе Яхтъ-Клуба.</p> <p>Списокъ съ росписками получателей.</p> <p>Документы указанные въ п. 10.</p> <p>По уплатѣ земскихъ повинностей—копіи съ окладныхъ листовъ земскихъ управъ.</p> <p>По одѣночному сбору — вѣдомость о сборѣ, требуемомъ Городскою управою.</p>	<p>Авансы до 150 р. по каждому порту.</p>

Подраздѣленія финансовой смѣты.	Виды издержекъ, входящихъ въ составъ смѣтныхъ подраздѣленій.	Лица, выдающія ассигновки.	Документы, прилагаемые въ ассигновкамъ.	Правила, соблюдаемыя при требованіи авансовъ въ счетъ дѣйствующей смѣты.
Ст. 8. Посobie Ивалидному капиталу морскаго вѣдомства.	232) Перечисленіе ассигнуемой суммы въ спеціальныя средства морскаго вѣдомства.	Директоръ или Вице - Директоръ Канцеляріи Морскаго Министерства.	Документовъ не прилагается.	
§ 23.	233) Производство работъ и заготовленіе освѣтительныхъ аппаратовъ.	Директоръ Балтійскихъ маяковъ, Начальники Гидрографическихъ частей и Командиры по ртовъ.	По производству работъ—документы однородные съ указанными по п. 171; по заготовленію аппаратовъ—документы указанные по п. 63.	При выпискѣ аппаратовъ изъ заграницы—разрѣшеніе Управляющаго Морскимъ Министерствомъ и требованіе Особенной Канцеляріи по Кредитной части.

Подраздѣленія финансовой смѣты.	Виды издержекъ, входящихъ въ составъ смѣтныхъ подраздѣленій.	Лица, выдающія ассигновки.	Документы, прилагаемые къ ассигновкамъ.	Правила, соблюдаемыя при требованіи авансовъ въ счетъ дѣйствующей смѣты.
<p>§ 25.</p> <p>Расходы оборотные на покрытие издержекъ за удѣляемые постороннимъ вѣдомствамъ предметы.</p>	<p>Отпускъ постороннимъ мѣстамъ и лицамъ наличныхъ запасовъ, матеріаловъ и вещей, приобрѣтеніе разныхъ предметовъ для пополненія запасовъ въ замѣнъ отпущенныхъ, а также плата рабочимъ за работы, произведенныя для постороннихъ вѣдомствъ и лицъ.</p>	<p>Начальники или помощники Начальниковъ учреждений, которыми расходъ производится.</p>	<p>Документы указанные въ п. 63 смотря по роду расходовъ, съ объясненіемъ— уплачена ли израсходованная для постороннихъ мѣстъ и лицъ сумма и гдѣ она значится приходомъ по вѣдомостямъ о доходахъ по смѣтѣ Морскаго Министерства.</p> <p>2. Вѣдомость предметамъ, уступленнымъ мѣстамъ и лицамъ съ означеніемъ цѣнности предметовъ.</p>	

Общее примѣчаніе.

1) При внесеніи въ смѣты новыхъ расходовъ, не заключающихся въ этихъ правилахъ, къ ассигновкамъ прилагаются документы однородные, по существу расходовъ, съ указанными въ сихъ правилахъ.

2) Состоящія въ С.- Петербургѣ распорядительныя управленія прилагаютъ къ ассигновкамъ, согласно этихъ правилъ, свѣдѣнія о справочныхъ цѣнахъ только на тѣ предметы, на которыя справочныхъ цѣнъ не показывается въ издаваемыхъ Городскою Думою печатныхъ вѣдомостяхъ.

и 3) Распорядительныя управленія могутъ, если признаютъ удобнымъ, взаимно указанныхъ въ сихъ правилахъ документовъ, прилагать къ ассигновкамъ подлинныя дѣла, въ коихъ сіи документы находятся.

ПОСТАНОВЛЕНИЯ, ОТНОСЯЩИЯСЯ КЪ 14 ЧАСТИ СОБРАНИЯ,
ПОМѢЩЕННЫЯ ВЪ ДРУГИХЪ ЕГО ЧАСТЯХЪ.

1	Объ отнесеніи дополнительнаго содержанія портовыхъ обулистовъ и консультантовъ по хирургіи на § 3 смѣты.	<i>Часть 1-я, № 2.</i> Прив. Е. И. В. Ген.-Адм. 18 Марта № 32 и <i>Часть 13-я № 152.</i> прив. Упр. М. М. 3 Октября № 106.
2	О запасныхъ капиталахъ изъ сѣстныхъ суммъ во флотскихъ экипажахъ.	<i>Часть 2-я, № 23.</i> Прив. Е. И. В. Ген.-Адм. 17 Мая № 55.
3	Форма требовальныхъ вѣдомостей на отпускъ флотскимъ экипажамъ денегъ на годовой мундиръ, на годовой ремонтъ и на шитье мундирныхъ вещей.	<i>Часть 11-я № 147.</i> Цирк. Канц. М. М. 30 Января № 833.
4	Объ отнесеніи расходовъ по приобрѣтенію и ремонту нѣкоторыхъ госпитальныхъ предметовъ на сумму, ассигнуемую на комисариатскіе лекарственныя припасы.	<i>Часть 13-я, № 151.</i> Прив. Упр. М. М. 21 Февраля № 21.
5	Объ уплатѣ за отвѣтныя телеграммы, дѣлаемые консулами и вице-консулами командирамъ судовъ.	<i>Часть 15-я, № 157.</i> Цирк. Канц. М. М. 30 Января № 832.
6	Объ открытіи казначейства въ г. Хабаровкѣ Приморской области.	<i>Часть 18-я, № 178.</i> Ук. Прав. Сен. № 30 471 при цирк. Инсп. Д-та 31 Юля № 119.
7	О ссудахъ изъ особаго капитала для устройства воинскихъ казармъ	<i>Часть 18-я № 182.</i> Цирк. Инсп. Д-та 3 Апрѣля № 51.

8	О порядкѣ сложенія безнадежныхъ казенныхъ взысканій на сумму свыше 300 руб.	<i>Часть 18-я, № 188.</i> Ук. Прав. Сен. 18 Июля № 25.962.
---	---	--

ЧАСТЬ 15-я.

СУДОВОЙ ХОЗЯЙСТВЕННЫЙ УСТАВЪ.

№ 832.

МИНИСТЕРСТВО

МОРСКОЕ.

КАНЦЕЛЯРІЯ

МИНИСТЕРСТВА.*Января 30 дня 1880 года.*

Нѣкоторые изъ русскихъ консуловъ въ иностранныхъ портахъ заявляютъ, что командиры нашихъ судовъ, плавающихъ за границую, обращаясь къ нимъ съ разнаго рода требованіями по телеграфу, весьма часто не оплачиваютъ отвѣтныхъ телеграммъ; вслѣдствіе этого возникаетъ переписка о возмѣщеніи ничтожныхъ консульскихъ расходовъ, а нѣкоторые изъ вице-консуловъ, не имѣющіе въ своемъ распоряженіи канцелярскихъ суммъ, бывають затруднены издержками на такого рода корреспонденцію.

Для устраненія этихъ неудобствъ и въ виду того, что командиры судовъ, находящихся въ заграничномъ плаваніи, имѣють въ своемъ распоряженіи особыя на экстраординарные расходы суммы, изъ которыхъ должны оплачиваться всѣ расходы по служебной корреспонденціи, Г. Управляющій Морскимъ Министерствомъ приказаль обратитъ вниманіе судовыхъ командировъ на необходимость, при сношеніяхъ съ нашими консулами

заграницею, оплачивать во всѣхъ случаяхъ ожидаемыя отъ нихъ отвѣтныя телеграммы, съ тѣмъ чтобы на телеграммѣ, посылаемой къ консулу, было непременно обозначено „Réponse payée“.

Подписаль: Управляющій Канцеляріею *Н. Мантовъ*.

Скрѣпилъ: Дѣлопроизводитель *Благовѣщенскій*.

№ 4706.

МИНИСТЕРСТВО

МОРСКОЕ.

КАНЦЕЛЯРІЯ

МИНИСТЕРСТВА.

Юля 18 дня 1880 года.

При ревизіи въ Государственномъ Контролѣ кассовой книги одного изъ нашихъ клиперовъ, находившихся въ заграничномъ плаваніи, замѣчено, что при отпускѣ, въ Декабрѣ 1878 г. Командиру этаго судна банкирами Кларкъ Спенсъ и К^о въ Point de Galle (на островѣ Цейлонѣ), по тратѣ, 1915 ф. стер. 13 шилл. удержано, за комисію и за премію на соверены, 224 ф. 13 шил., составляющіе 11,7% съвыданной потратѣ суммы. Между тѣмъ, въ другихъ портахъ Тихаго и Индійскаго океановъ, какъ видно изъ отчетности, банкирскіе расходы, при отпускѣ денегъ на наши суда по кредитивамъ и траттамъ, не превышали 1½%; почему въ настоящемъ случаѣ уплату банкирамъ 11,7% съ полученной суммы нельзя не считать чрезмѣрною и крайне обременительною для казны.

Въ виду этого обстоятельства и заявленія Департамента Морскихъ Отчетовъ Г. Управляющій Морскимъ Министерствомъ приказаль,

чтобы на будущее время Командиры судовъ, плавающихъ за границую, запасались необходимыми суммами до прихода на островъ Цейлонъ, въ другихъ ближайшихъ портахъ, какъ напр. на пути въ Тихій Океанъ—въ Аденъ, а на обратномъ пути въ Сингапуръ или Пенангъ; въ крайнемъ же случаѣ, когда на покрытие расходовъ, предстоящихъ въ Point de Galle, окажется на суднѣ недостаточно денегъ въ запасъ, то на таковыя расходы Командиры принимали-бы отъ банкировъ въ этомъ портѣ деньги въ мѣстной монетѣ, а отнюдь не англійскими соверенами.

О чемъ объявляю по Морскому вѣдомству къ надлежащему исполненію.

П о д п и с а л и:

Управляющій Канцеляріею *Н. Мамантовъ* и
Дѣлопроизводитель *Благовъщенскій*.

**ПОСТАНОВЛЕНІЯ, ОТНОСЯЩІЯСЯ КЪ 15-Й ЧАСТИ СОБРАНІЯ,
ПОМѢЩЕННЫЯ ВЪ ДРУГИХЪ ЕГО ЧАСТЯХЪ.**

1	Инструкція о правахъ и обязанностяхъ Завѣдывающаго миною частию во флотѣ.	Часть 4-я, № 31. Прик. Е. И. В. Ген.-Адм. 29 Февраля №25.
2	О назначеніи миныхъ офицеровъ въ флагманскіе штабы и въ штабъ начальника миного отряда.	Часть 4-я, № 57. Прик. Е. И. В. Ген.-Адм. 26 Января № 12.
3	Инструкція объ обязанностяхъ старшихъ судовыхъ механиковъ по минамъ Уайтхеда и судовыхъ миныхъ офицеровъ по отношенію къ минамъ Уайтхеда и выбрасывающимъ аппаратамъ.	Часть 5-я, № 102. Прик. Упр. М. М. 28 Августа № 96.
4	Новая форма судебного рапорта съ дополненіемъ свѣдѣній о девиации, о наличіи матеріаловъ и объ испытаніи хода судна.	Часть 5-я, № 103. Цирк. Инсп. Д-та 6 Февраля № 13.
5	О помѣщеніи въ концѣ судовыхъ рапортовъ вѣдомостей по установленной формѣ о наличіи кассы и о суммахъ.	Часть 5-я, № 104. Цирк. Инсп. Д-та 19 Марта № 40.
6	О поврежденныхъ испытаніяхъ хода судна.	Часть 5-я, № 105. Цирк. Ин. Д. 19 Іюня № 98.
7	О разрѣшеніи напимать кочегаровъ съ воли при проходѣ Суэцкимъ каналомъ и Краснымъ моремъ.	Часть 5-я, № 108. Прик. Е. И. В. Ген.-Адм. 10 Мая № 51.
8	Описаніе устройства, храненія и употребленія спасательныхъ ракетъ Николаевскаго ракетнаго завода.	Часть 5-я № 115. Прик. Упр. М. М. 11 Декабря №126.
9	Наставленіе для обученія стрѣльбѣ изъ винтовокъ и револьверовъ. Порядокъ храненія винтовокъ на судахъ.	Часть 6-я, № 117. Прик. Е. И. В. Ген.-Адм. 13 Дек. № 129.
10	О представленіи замѣчаній на это наставленіе.	Часть 6-я, № 118. Цирк. Инсп. Д-та 13 Декабря № 157.
11	О храненіи на судахъ миныхъ имущества по миной части.	Часть 8-я, № 123. Цирк. Зав. Мин. Част. 13 Мая № 101.
12	О размѣрѣ снабженія клипера «Забіяка» предметами по кораблестроительной части.	Часть 8-я, №124. Пр. Упр. М. М. 15 Я в. № 52.
13	О размѣрѣ снабженія парохода «Полезный» предметами по кораблестроит. части.	Часть 8-я, № 125. Прик. Упр. М. М. 11 Мая № 8.

14	Табель о запасныхъ машинныхъ частяхъ.	<i>Часть 8-я, № 126.</i> Пр. Упр. М. М. 9 Дек. № 124.
15	Вѣдомости о количествѣ матеріаловъ припасовъ и инструментовъ, отпускаемыхъ на суда для гальванической стрѣльбы изъ оруд.	<i>Часть 9-я, № 128.</i> Прик. Упр. М. М. 2 Мая № 53.
16	Объ исправленіи ошибокъ, вкравшихся въ означенныя вѣдомости.	<i>Часть 9-я, № 129.</i> Црк. Арт. М. Т. К. 19 Іюня № 2.
17	Дополненія къ правиламъ обращенія съ судовыми минами и минными приспособленіями.	<i>Часть 9-я, № 130.</i> Прик. Зав. Мин. Част. 1 Іюня № 2.
18	Правила объ обращеніи съ паровыми колесными машинами Графа и Шнейдера при употребленіи къ вращенію динамоэлектрическихъ машинъ.	<i>Часть 9-я, № 131.</i> Црк. Зав. Мин. Част. 1 Іюня № 3.
19	Правила о храненіи, приѣмѣ и отпускѣ взрывчатыхъ составовъ и минныхъ запаловъ и о производствѣ минныхъ работъ въ лабораторіяхъ.	<i>Часть 9-я, № 132.</i> Прик. Упр. М. М. 7 Іюня № 66.
20	Дополненіе къ правиламъ о храненіи минъ Уайтхеда и объ обращеніи съ ними.	<i>Часть 9-я, № 135.</i> Црк. Зав. Мин. Част. 20 Іюля № 6.
21	Инструкція объ электрическомъ освѣщеніи. Вѣдомость предметамъ отпускаемымъ для этого освѣщенія и обязанности завѣдывающаго имъ.	<i>Часть 9-я, № 136.</i> Црк. Зав. Мин. Част. 27 Августа № 8.
22	О мѣрахъ для предупрежденія несчастій при обращеніи съ электро-освѣтительными аппаратами.	<i>Часть 9-я, № 137.</i> Црк. Зав. Мин. Част. 30 Октября № 9.
23	О проводкѣ на судахъ проводниковъ электрическаго освѣщенія.	<i>Часть 9-я, № 138.</i> Црк. Зав. Мин. Част. 1 Дк. № 10.
24	О дополненіи каталоговъ медикаментовъ и аптечныхъ припасовъ для морскихъ госпиталей и военныхъ судовъ.	<i>Часть 13-я, № 153.</i> Прик. Упр. М. М. 29 Января № 14.
25	Объ употребленіи на судахъ машинокъ Карре сына для дѣланія льда.	<i>Часть 13-я, № 154.</i> Прик. Упр. М. М. 3 Октября № 107.
26	О взысканіяхъ за нарушеніе правилъ о храненіи минъ и взрывчатыхъ веществъ и обращеніи съ ними.	<i>Часть 17-я, № 163.</i> прик. Е. И. В. Ген.-Адм. 7 Іюля № 67.
27	О взаимной выдачѣ наслѣдствъ остающихся послѣ смерти мореходцевъ на русскихъ и англійскихъ судахъ.	<i>Часть 18-я, № 200.</i> Црк. Инсп. Д-та 25 Сентября № 137.

ЧАСТЬ 16-я.

ОБЩІЯ РАСПОРЯЖЕНІЯ ПО ХОЗЯЙСТВУ.

Постановленій, прямо относящихся къ этой части,
въ 1880 году не было.

Постановления, относящіяся къ 16 части Собранія,
помѣщенные въ другихъ его частяхъ.

1	О заробочей платѣ ученикамъ портовой ремесленной школы въ Николаевѣ.	Часть 3-я, № 30. Прик. Е. И. В. Ген.- Адм. 2 Августа № 86.
---	--	--

ЧАСТЬ 17-я

СУДНАЯ.

1. Военно-Морской Судебный Уставъ.

П Р И К А З Ъ

Управляющаго Морскимъ Министерствомъ.

Въ С.-Петербургѣ, Мая 23 дня 1880 года, № 58.

Приказомъ по Военному вѣдомству отъ 2 Февраля 1879 г., за № 26, военно-исправительныя роты: Новогеоргиевская, Бобруйская, Шлиссельбургская, Херсонская, Воронежская, Екатериноградская, Иркутская и Омская упразднены и замѣнь ихъ, для содержанія нижнихъ воинскихъ чиновъ, осуждаемыхъ по приговорамъ Военныхъ Судовъ, учреждены въ тѣхъ же мѣстностяхъ дисциплинарныя баталіоны и роты, съ примѣненіемъ къ нимъ Высочайше утвержденнаго въ 6 день Мая 1878 года Положенія о сихъ баталіонахъ и ротахъ. Вслѣдствіе такого преобразованія мѣсть заключенія Военнаго вѣдомства, о чемъ было объявлено въ приказѣ ЕГО ИМПЕРАТОРСКАГО ВЫСОЧЕСТВА Генераль-Адмирала отъ 8-го Марта сего года за № 28, и въ циркулярѣ Инспекторскаго Департамента отъ 7 числа того же мѣсяца, за № 26, въ новомъ изданіи Воинскаго Устава о Наказаніяхъ 1879 года сдѣлано соотвѣтствующее измѣненіе статей, въ которыхъ упоминалось о военно-исправительныхъ ротахъ.

Имѣя въ виду, что отдача въ военно-исправительныя роты есть, по закону, наказаніе общее для лицъ какъ Военнаго, такъ и Военно-Морскаго вѣдомствъ, я, во избѣжаніе могущихъ воз-

По Главному Военно-Морскому Судному Управленію.

никнуть на практикѣ недоразумѣній относительно отсылки въ военно-исправительныя роты морскихъ нижнихъ чиновъ, приговариваемыхъ къ этому роду наказанія, предлагаю Военно-Морскимъ Судамъ, впредь до новаго изданія Военно-Морскаго Устава о Наказаніяхъ, морскихъ нижнихъ чиновъ, кои, по роду совершенныхъ ими преступленій, будутъ, на основаніи закона, подлежать отдачѣ въ военно-исправительныя роты, приговаривать къ отдачѣ въ дисциплинарныя баталіоны или роты съ тѣми же послѣдствіями, которыми, на основаніи 50 ст. Воен.-Мор. Уст. о Наказ., сопровождается отдача въ военно-исправительныя роты.

Подписаль: Генераль-Адъютантъ *Лесовской*.

П Р И К А З Ъ

ЕГО ИМПЕРАТОРСКАГО ВЫСОЧЕСТВА

ГЕНЕРАЛЬ-АДМИРАЛА.

Въ Павловскѣ, Юля 28 дня 1880 года, № 73.

ГОСУДАРЬ ИМПЕРАТОРЪ, по всеподданнѣйшему докладу Соединеннаго Собранія Главныхъ Военнаго и Военно-Морскаго Судовъ, въ 19 день сего Юня, Высочайше повелѣть соизвоилъ: распространить законъ 30 Октября 1878 года относительно осмотра и выемки корреспонденціи лицъ, противъ коихъ возбуждено уголовное преслѣдованіе, на Морское вѣдомство, изложить содержащіяся въ означенномъ законѣ правила въ слѣдующемъ видѣ: „1) Въ случаѣ оказывающейся при производствѣ слѣдствія необходимости въ осмотрѣ и выемкѣ почтовой или телеграфной корреспонденціи, отправленной отъ имени или присланной на имя лица, противъ коего возбуждено уголовное преслѣдованіе, военно-морской слѣдователь каждый разъ сообщаетъ о задержаніи корреспонденціи подлежащему почтовому или телеграфному учрежденію по принадлежности, и вмѣстѣ съ тѣмъ безотлагательно входитъ съ представленіемъ въ военно-морской судъ о разрѣшеніи ему осмотра и выемки. Такія представленія разсматриваются военно-морскимъ судомъ внѣ очереди. 2) Въ постановленіи военно-морскаго суда о разрѣшеніи осмотра и выемки должны быть въ точности указаны основанія, вызывающія необходимость этой мѣры. 3) На основаніи состоявшагося по

По Главному Военно-Морскому Судному Управленію.

представленію военно-морскаго слѣдователя постановленія, военно-морской судъ, одновременно съ увѣдомленіемъ слѣдователя о разрѣшеніи или неразрѣшеніи испрашиваемой имъ мѣры, сообщаетъ о томъ же, съ указаніемъ дѣла, по которому состоялось постановленіе, губернскому почтовому или окружному телеграфному начальству, для постановленія въ извѣстность подлежащихъ почтовыхъ или телеграфныхъ учрежденій; въ столицахъ увѣдомленія, касающіяся телеграфной корреспонденціи, препровождаются въ управленіе городскими телеграфами. Въ случаѣ неразрѣшенія судомъ осмотра и выемки корреспонденціи, она немедленно отправляется по назначенію. 4) По полученіи разрѣшенія отъ суда, военно-морской слѣдователь или сообщаетъ такое подлежащимъ почтовымъ или телеграфнымъ учрежденіямъ, для доставленія ему требуемой корреспонденціи, или же увѣдомляетъ эти учрежденія о времени своего прибытія для производства осмотра и другихъ слѣдственныхъ дѣйствій, а по прибытіи предъявляетъ имѣющееся у него разрѣшеніе почтовому или телеграфному начальству. 5) Осмотры и выемки почтовой и телеграфной корреспонденціи производятся въ присутствіи должностнаго лица почтоваго или телеграфнаго вѣдомства, при чемъ письма, посылки и телеграммы, не подлежащія задержанію, безотлагательно отправляются по назначенію. 6) Въ случаѣ необходимости какихъ либо свѣдѣній о корреспонденціи, полученной или отправленной лицомъ, привлеченнымъ къ уголовной отвѣтственности, военно-морской слѣдователь обращается съ требованіемъ о доставленіи сихъ свѣдѣній къ подлежащимъ почтовымъ или телеграфнымъ учрежденіямъ, не испрашивая на то разрѣшенія военно-морскаго суда. 7) Настоящія правила распространяются и на случаи дознаній и предварительныхъ

слѣдствій по преступленіямъ государственнымъ и по дѣламъ о противозаконныхъ сообществахъ, съ тѣмъ однако различіемъ, что морскіе начальники, производящіе означенныя дознанія, въ случаѣ необходимости осмотра или выемки почтовой или телеграфной корреспонденціи, испрашиваютъ на то разрѣшеніе Управляющаго Морскимъ Министерствомъ, который даетъ оное по соглашенію съ Министромъ Внутреннихъ Дѣлъ“.

О такомъ Высочайшемъ повелѣніи объявляется по Морскому вѣдомству къ надлежащему свѣдѣнію и руководству.

Подписаль: Генераль-Адмираль КОНСТАНТИНЪ.

П Р И К А З Ъ

ЕГО ИМПЕРАТОРСКАГО ВЫСОЧЕСТВА

ГЕНЕРАЛЬ-АДМИРАЛА.

Въ г. Павловскъ, Юня 28 дня 1880 года, № 74.

ГОСУДАРЬ ИМПЕРАТОРЪ, по всеподданнѣйшему докладу Соединеннаго Собранія Главныхъ Военнаго и Военно-Морскаго Судовъ, въ 19 день сего Юня, Высочайше повелѣть соизволилъ:

1) Распространивъ содержащееся въ законѣ 11 Января 1877 г. правило относительно вознагражденія свѣдущихъ людей и переводчиковъ, призываемыхъ въ судебныя установленія, на Морское вѣдомство, въ дополненіе подлежащихъ статей Военно-Морскаго Судебнаго Устава, изд. 1874 г., постановить:

„Призываемые въ военно-морскія судебныя установленія переводчики съ иностранныхъ языковъ и свѣдущіе люди, не исключая и врачей, когда сіи послѣдніе приглашаются къ слѣдствію или суду въ мѣстѣ ихъ пребыванія, получаютъ вознагражденіе за ихъ труды по правиламъ, опредѣленнымъ въ статьяхъ 529, 530, 531, 860 и 862 Уст. Гражд. Судопр. Вознагражденіе сіе выдается изъ тѣхъ же суммъ, изъ которыхъ вообще производятся расходы по военно-морскихъ суднымъ дѣламъ, указанные въ 372 и 1041 ст. Воен.-Мор. Суд. Уст., изд. 1874 г.

По Главному Военно-Морскому Судному Управленію.

и 2) Согласованіе съ этими правилами подлежащихъ статей Военно-Морскаго Судебнаго Устава сдѣлать въ кодификаціонномъ порядкѣ, при послѣдующемъ изданіи сего Устава.

О такомъ Высочайшемъ повелѣніи объявляется по Морскому вѣдомству къ надлежащему свѣдѣнію и руководству.

Подписаль: Генераль-Адмираль **КОНСТАНТИНЪ.**

2) *Военно-Морской Уставъ о наказаніяхъ.*

П Р И К А З Ъ

ЕГО ИМПЕРАТОРСКАГО ВЫСОЧЕСТВА

ГЕНЕРАЛЬ-АДМИРАЛА.

Въ г. Павловскѣ, Мал 17 дня 1880 года, № 56.

ГОСУДАРЬ ИМПЕРАТОРЪ, по всеподданнѣйшему докладу Соединеннаго Собранія Главныхъ Военнаго и Военно-Морскаго Судовъ, въ 8 день сего Мая, Высочайше повелѣть соизволилъ: 8 пункт. 321 ст. Воен. Мор. Уст. о Наказ. изд. 1875 г. (приказъ 14 Апрѣля 1879 г. № 32) (*), въ которой исчислены случаи невмѣняемости въ преступленіе смертоубійства, а также тѣлесныхъ поврежденій, изложить въ слѣдующемъ видѣ:

„Когда смертоубійство или нанесеніе тѣлесныхъ поврежденій было послѣдствіемъ употребленія оружія воинскими чинами, призванными для содѣяствія гражданскому начальству, при точномъ исполненіи возложенныхъ на нихъ обязанностей и безъ всякаго отступленія отъ установленныхъ на сей предметъ правилъ“.

О такомъ Высочайшемъ повелѣніи объявляю по Морскому вѣдомству къ надлежащему свѣдѣнію и руководству.

Подписаль: Генераль-Адмираль **КОНСТАНТИНЪ.**

По Главному Военно-Морскому Судному Управленію.

(*). См. Собр. Мор. Узак. за 1879 г. № 128.

П Р И К А З Ъ

ЕГО ИМПЕРАТОРСКАГО ВЫСОЧЕСТВА

ГЕНЕРАЛЬ-АДМИРАЛА.

Въ г. Павловскъ, Юня 7 дня 1880 года, № 67.

ГОСУДАРЬ ИМПЕРАТОРЪ, по всеподданнѣйшему докладу Главнаго Военно-Морскаго Суда, во 2 день сего Юня, Высочайше повелѣть соизволил:

1) Статью 268 Военно-Морскаго Устава о Наказаніяхъ (изданія 1875 г.), опредѣляющую взыскація за нарушеніе установленныхъ Морскимъ Уставомъ правилъ и предосторожностей при храненіи пороха, работахъ съ нимъ и при содержаніи крѣйтъ-камеры, дополнить слѣдующимъ постановленіемъ: „Тѣмъ же наказаніямъ подвергаются виновные въ нарушеніи существующихъ правилъ и инструкцій относительно храненія минъ и обращенія съ ними“; и 2) Статью 324 того же Устава, предусматривающую случаи нарушенія правилъ и инструкцій относительно мѣръ предосторожности отъ огня въ адмиралтействахъ, портахъ, заводахъ и другихъ морскихъ учрежденій, дополнить слѣдующимъ образомъ: „Тѣмъ же наказаніямъ подвергаются виновные въ нарушеніи существующихъ правилъ и инструкцій относительно мѣръ предосторожности при храненіи минъ и взрывчатыхъ веществъ и при обращеніи съ ними въ означенныхъ мѣстахъ и учрежденіяхъ“.

По Главному Военно-Морскому Судному Управленію.

О такомъ Высочайшемъ повелѣніи объявляю по Морскому вѣдомству къ надлежащему свѣдѣнію и руководству.

Подписаль: Генералъ-Адмиралъ **КОНСТАНТИНЪ**.

3) Военно-Морской Дисциплинарный Устав.

П Р И К А З Ъ
ЕГО ИМПЕРАТОРСКАГО ВЫСОЧЕСТВА
ГЕНЕРАЛЬ-АДМИРАЛА.

Въ С.-Петербурѣ, Января 26 дня 1880 года, № 11.

ГОСУДАРЬ ИМПЕРАТОРЪ, по всеподданнѣйшему докладу, въ 21 день сего Января, Высочайше повелѣть соизволилъ: взаменъ Военно-Морскаго Дисциплинарнаго Устава изданія 1876 г., принять къ руководству по Морскому вѣдомству прилагаемое при семъ новое изданіе сего Устава, исправленное и дополненное согласно позднѣйшимъ постановленіямъ.

О такомъ Высочайшемъ повелѣніи объявляю по Морскому вѣдомству для надлежащаго свѣдѣнія и руководства.

Подписаль: Генераль-Адмираль **КОНСТАНТИНЪ.**

По Главному Военно-Морскому Судному Управленію.

ВОЕННО-МОРСКОЙ ДИСЦИПЛИНАРНЫЙ УСТАВЪ.

ГЛАВА ПЕРВАЯ.

Общія правила.

1. Военская дисциплина состоитъ въ строгомъ и точномъ соблюденіи правилъ, предписанныхъ военно-морскими законами. Поэтому она обязываетъ строго соблюдать чинопочитаніе, точно и безпрекословно исполнять приказанія начальства, сохранять во ввѣренной командѣ порядокъ, добросовѣстно исполнять обязанности службы и не оставлять проступковъ и упущеній подчиненныхъ безъ взысканія.

2. Чинопочитаніе обязываетъ младшаго оказывать не только начальнику, но и старшему въ чинѣ должное уваженіе какъ на службѣ, такъ и внѣ службы.

3. При безпрекословномъ исполненіи подчиненными приказаній начальника, онъ одинъ отвѣчаетъ за послѣдствія своего приказанія, кромѣ лишь случаевъ, въ законахъ именно указанныхъ (Военно-Морской Уст. о Нак. изд. 1875 г. ст. 69).

4. Польза службы требует от начальника охраненія въ командѣ воинской дисциплины и порядка. вмѣстѣ съ тѣмъ она обязываетъ его въ сношеніи съ подчиненными быть справедливымъ, отечески печись о благосостояніи ввѣренной ему команды, входить въ нужды своихъ подчиненныхъ, быть въ потребныхъ случаяхъ ихъ совѣтникомъ и руководителемъ, избѣгать всякой неумѣстной строгости, неоправдываемой требованіями службы, а также развивать и поддерживать въ каждомъ офицерѣ и матросѣ сознаніе о высокомъ значеніи воина, призваннаго къ защитѣ Престола и Отечества отъ враговъ внѣшнихъ и внутреннихъ.

5. Въ случаѣ нарушенія общественнаго спокойствія или открытаго неповиновенія и возмущенія, начальникъ обязанъ не исполняющихъ свой долгъ принудить къ повиновенію силою и принять всѣ зависящія отъ него мѣры для прекращенія беспорядковъ. Всякій военный, не смотря на его званіе и чинъ, долженъ содѣйствовать начальнику въ усмиреніи неповиновующихся.

6. Начальникъ не подлежитъ отвѣтственности за послѣдствія, когда онъ, для возстановленія порядка и дисциплины или для принужденія сопротивляющагося ему въ исполненіи долга, будетъ вынужденъ употребить силу или оружіе. О сихъ чрезвычайныхъ случаяхъ начальникъ долженъ немедленно доносить по командѣ, для повѣрки правильности распоряженія и для принятія, если окажется нужнымъ, дальнѣйшихъ мѣръ.

7. Уставъ сей распространяется на всѣ команды и управленія морскаго вѣдомства и примѣняется къ частямъ, управленіямъ, чинамъ, должностямъ и званіямъ, въ уставѣ непоменованнымъ, по соотвѣтствію оныхъ съ означенными въ уставѣ. Уставъ сей распространяется также на лицъ, служащихъ въ морскомъ вѣдомствѣ по найму, а на кораблѣ,

сверхъ того, за нарушеніе правилъ благочинія и судоваго порядка, и на вольнонаемную офицерскую прислугу.

Примѣчаніе 1. Подъ словомъ «корабль» разумѣется всякое вообще военное судно, какъ-то: линейный корабль, фрегатъ, бригъ, мониторъ и проч.

Примѣчаніе 2. При наложеніи на лицъ, служащихъ въ морскомъ вѣдомствѣ по найму, дисциплинарныхъ взысканій, принимаются въ соображеніе права ихъ состоянія, а также служебное и общественное ихъ положеніе.

ГЛАВА ВТОРАЯ.

О дисциплинарныхъ проступкахъ и взысканіяхъ.

8. Дисциплинарное взысканіе есть наказаніе, налагаемое безъ суда, властію начальства.

9. Дисциплинарнымъ взысканіямъ подлежатъ всѣ вообще маловажные проступки какъ по службѣ, такъ и по нарушенію общественнаго порядка и благочинія, невлекущіе за собою преданія суду.

10. Въ тѣхъ случаяхъ, когда за проступокъ опредѣлены общимъ или военно-морскимъ закономъ различныя по степени вины наказанія, изъ которыхъ одни принадлежатъ къ числу дисциплинарныхъ взысканій, а другія къ наказаніямъ, налагаемымъ по приговору военно-морскаго суда, предоставляется усмотрѣнію начальства: или ограничиться однимъ дисциплинарнымъ взысканіемъ, или предать виновнаго суду. Рѣшеніе сего вопроса и опредѣленіе самой мѣры дисциплинарнаго взысканія принадлежитъ тому изъ начальствующихъ лицъ, отъ котораго зависитъ, по закону, преданіе виновнаго суду.

11. Если проступокъ учиненъ многими и главные виновные преданы суду, то и соучастники ихъ не могутъ быть наказаны иначе, какъ по приговору суда.

12. Кто за противозаконное дѣяніе, подлежащее наказанію по приговору суда, былъ подвергнутъ, вмѣсто онаго, дисциплинарному взысканію, тотъ не освобождается отъ преданія его военно-морскому суду, но понесенное имъ взысканіе принимается въ уваженіе при опредѣленіи ему военно-морскимъ судомъ слѣдующаго по закону наказанія.

ГЛАВА ТРЕТЬЯ.

Роды дисциплинарныхъ взысканій, налагаемыхъ на нижнихъ чиновъ.

13. На матросовъ и другихъ рядовыхъ всѣхъ статей и званій налагаются слѣдующія дисциплинарныя взысканія:

- 1) Замѣчанія и выговоры.
- 2) Воспрещеніе отлучаться изъ казармы или со двора, а на корабль воспрещеніе слѣзда на берегъ, на время болѣе или менѣе продолжительное.
- 3) Назначеніе на случающіяся по командѣ и кораблю работы.

Примѣчаніе 1. На кораблѣ, по усмотрѣнію командира, можетъ быть составляемо изъ провинившихся нижнихъ чиновъ рабочее отдѣленіе.

Примѣчаніе 2. Вольноопредѣляющіеся, а равно поступившіе на службу по жеребью, но пользующіеся по правамъ образованія сокращенными сроками службы по тремъ первымъ разрядамъ, на хозяйственныя работы не назначаются.

- 4) Назначеніе не въ очередь на службу, но не на вахту на время не болѣе восьми сутокъ.

5) Содержаніе на корабль на бакъ на время не болѣе трехъ сутокъ.

6) Простой арестъ на время не свыше мѣсяца.

7) Строгий арестъ: на *берегу* на время не свыше двадцати сутокъ, а на *кораблѣ* на время не свыше восьми сутокъ.

8) Усиленный арестъ, какъ на *берегу*, такъ и на *кораблѣ*, на время не свыше восьми сутокъ.

9) Смѣщеніе на низшія статьи, степени и меньшіе оклады.

Примѣчаніе 1. Наказанія, поименованныя въ п. п. 1, 2, 5 и 9, могутъ быть соединяемы и съ другимъ дисциплинарнымъ взысканіемъ.

Примѣчаніе 2. Взысканію, поименованному въ п. 8, не подвергаются нижніе чины рядоваго званія, состоящіе на сверхсрочной службѣ.

14. На унтеръ-офицеровъ разныхъ статей и званій налагаются тѣ же взысканія, какъ и на матросовъ и рядовыхъ, съ исключеніями, въ слѣдующей ст. 15 изложенными.

15. Всѣ вообще унтеръ-офицеры не назначаются на работы и не подвергаются усиленному аресту; на боцмановъ же и фельдфебелей, равно какъ и сверхсрочныхъ унтеръ-офицеровъ всѣхъ вообще статей и званій, кромѣ сего, не налагается и строгаго ареста.

16. Независимо отъ взысканій, опредѣленныхъ въ ст. 13—15, унтеръ-офицеры разныхъ статей и званій подвергаются:

1) Назначенію на службу за матроса или рядоваго: на *берегу*—на время не свыше трехъ мѣсяцевъ, а *въ морѣ*—на время не свыше одного мѣсяца.

Примѣчаніе 1. Унтеръ-офицеры, назначенные на службу за матроса или рядоваго, на хозяйственныя работы не употребляются.

Примѣчаніе 2. Назначенію на службу за матроса или рядоваго не подвергаются унтеръ-офицеры, состоящіе на сверхсрочной службѣ.

2) Неудостоенію къ производству въ гардемарины, кондукторы или офицеры.

3) Смѣщенію на низшія должности и статьи и меньшіе оклады.

4) Лишенію унтеръ-офицерскаго званія.

Наказанія, поименованныя въ п. п. 3 и 4, могутъ быть соединяемы и съ другимъ дисциплинарнымъ взысканіемъ.

17. Въ случаѣ, когда опредѣленные закономъ мѣры взысканій дисциплинарныхъ окажутся безуспѣшными или когда самый проступокъ, по важности своей, требуетъ особенно строгаго наказанія, нижніе чины, не пользующіеся особенными правами состоянія, переводятся въ разрядъ штрафованныхъ, по приговору суда.

18. Состоящіе въ разрядѣ штрафованныхъ, независимо отъ исчисленныхъ взысканій, могутъ быть подвергаемы наказанію розгами до 50 ударовъ, а *на корабль* розгами или линьками также до 50 ударовъ.

19. На юнкеровъ налагаются тѣже взысканія, какъ и на унтеръ-офицеровъ, за исключеніемъ взысканій, означенныхъ въ п. 5 ст. 13 и п. 3 ст. 16.

Сверхъ того, юнкера подвергаются:

- 1) Посаженію на салингъ—не болѣе, какъ на два часа.
- 2) Списанію съ судна.

20. Во время сухопутнаго похода или въ мѣстахъ, гдѣ содержаніе подѣ арестомъ окажется невозможнымъ, за проступки, подлежащіе наказанію простымъ арестомъ, матросы и рядовые, взамѣнъ сего, назначаются безъ очереди на встрѣчающіяся по командѣ работы; за проступки, подлежащіе наказанію строгимъ арестомъ, они ставятся подѣ ружье въ полной боевой походной аммуниціи за каждый день ареста на два часа; за проступки же, подлежащіе наказанію усиленнымъ арестомъ, матросы и рядовые ставятся подѣ

ружье за каждый день ареста по два раза въ день на два часа, съ промежуткомъ не менѣе двухъ часовъ.

Примѣчаніе. Вольноопредѣляющіеся, а равно поступившіе на службу по жеребью, но пользующіеся по правамъ образованія сокращенными сроками службы по тремъ первымъ разрядамъ, взамѣнъ простаго ареста, ставятся подъ ружье въ полной походной боевой амуниціи за каждый день ареста на одинъ часъ.

ГЛАВА ЧЕТВЕРТАЯ.

Степень власти начальниковъ въ наложеніи дисциплинарныхъ взысканій на подвѣдомственныхъ имъ нижнихъ чиновъ.

а) На берегу.

21. Квартирмейстеры и унтеръ-офицеры 2-й статьи имѣютъ право:

- 1) Подвергать матросовъ и другихъ рядовыхъ замѣчаніямъ и выговорамъ.
- 2) Воспрепятствовать имъ выходить со двора въ теченіи сутокъ.
- 3) Назначать ихъ на случающіяся по ротѣ работы на одинъ нарядъ.
- 4) Нарязать ихъ не въ очередь на службу на однѣ сутки.

22. Боцмана, боцманматы и унтеръ-офицеры 1-й статьи имѣютъ право:

- 1) Воспрепятствовать нижнимъ чинамъ отлучеу со двора въ теченіи двухъ сутокъ.
- 2) Назначать матросовъ и другихъ рядовыхъ на случающіяся по ротѣ работы до двухъ нарядовъ.

3) Назначать нижних чиновъ не въ очередь на службу до двухъ сутокъ.

23. Унтеръ-офицеры, находящіеся въ отдѣльной береговой командировкѣ за старшаго, пользуются правами фельдфебеля.

24. Фельдфебеля имѣютъ право:

1) Воспрепятствовать нижнимъ чинамъ отлучку со двора до четырехъ сутокъ.

2) Назначать матросовъ и другихъ рядовыхъ на всѣ случающіяся по ротѣ работы до трехъ нарядовъ.

3) Наряжать нижних чиновъ не въ очередь на службу до трехъ сутокъ.

4) Подвергать какъ квартирмейстеровъ и унтеръ-офицеровъ 2-й статьи, такъ и матросовъ и другихъ рядовыхъ, въ ихъ командѣ состоящихъ, простому аресту на однѣ сутки.

25. Младшіе офицеры роты, относительно подвѣдомственныхъ имъ нижних чиновъ, имѣютъ право:

1) Воспрепятствовать отлучку со двора до восьми сутокъ.

2) Назначать на случающіяся по ротѣ работы до четырехъ нарядовъ.

3) Наряжать не въ очередь на службу до четырехъ сутокъ.

4) Подвергать простому аресту до двухъ сутокъ.

Примѣчаніе. Властію младшихъ офицеровъ роты пользуются гардемарины и кондукторы при исполненіи ими офицерскихъ обязанностей.

26. Ротные командиры имѣютъ право:

1) Воспрепятствовать нижнимъ чинамъ отлучку со двора до одного мѣсяца.

2) Назначать на случающіяся по ротѣ работы до восьми нарядовъ.

3) Наряжать не въ очередь на службу до восьми сутокъ.

4) Подвергать простому аресту до пяти сутокъ.

5) Подвергать строгому аресту до пяти сутокъ.

6) Подвергать усиленному аресту до двухъ сутокъ.

7) Подвергать матросовъ и другихъ рядовыхъ, состоящихъ въ разрядѣ штрафованныхъ, наказанію розгами до 15 ударовъ.

27. Штабъ и оберъ-офицеры, находящіеся съ командою въ отдѣльной береговой командировкѣ, пользуются, въ отношеніи чиновъ, въ командѣ ихъ состоящихъ, властію помощника экипажнаго командира.

Примчаніе. Въ особенныхъ же случаяхъ, когда признается нужнымъ предоставить посланнымъ въ отдѣльную командировку штабъ и оберъ-офицерамъ большую, по правиламъ сего устава, степень власти, то объ этомъ дѣлается особое распоряженіе, съ разрѣшенія высшаго начальства.

28. Властію ротныхъ командировъ пользуются всѣ офицеры и чиновники, завѣдывающіе постоянно какою-либо отдѣльною частію и имѣющіе въ своемъ вѣдѣніи нижнихъ чиновъ.

29. Помощники экипажныхъ командировъ имѣютъ право:

1) Воспрепятствовать нижнимъ чинамъ отлучку со двора до трехъ мѣсяцевъ.

2) Подвергать простому аресту до десяти сутокъ.

3) Подвергать строгому аресту до десяти сутокъ.

4) Подвергать усиленному аресту до четырехъ сутокъ.

5) Подвергать наказанію розгами до 25 ударовъ матросовъ и другихъ рядовыхъ, состоящихъ въ разрядѣ штрафованныхъ.

30. Экипажные командиры имѣютъ право:

1) Воспрепятствовать нижнимъ чинамъ отлучку со двора на болѣе или менѣе продолжительное время.

2) Подвергать ихъ простому аресту до одного мѣсяца.

3) Подвергать строгому аресту до двадцати сутокъ.

4) Подвергать усиленному аресту до восьми сутокъ.

5) Подвергать, для усугубленія наказанія, строгому и уси-

денному арестамъ вмѣстѣ, опредѣляя, сколько сутокъ арестованный долженъ содержаться подъ строгимъ и сколько сутокъ подъ усиленнымъ арестомъ; но съ тѣмъ, чтобы срокъ такого смѣшаннаго ареста не превышалъ одного мѣсяца, а также, чтобы содержаніе подъ усиленнымъ арестомъ непрерывно продолжалось каждый разъ не болѣе восьми сутокъ и притомъ съ недѣльными промежутками времени.

6) Назначать юнкеровъ и унтеръ-офицеровъ на службу за рядоваго до трехъ мѣсяцевъ.

7) Смѣщать фельдфебелей, боцмановъ, боцманматовъ и унтеръ-офицеровъ на низшія должности и статьи и меньшіе оклады, а матросовъ и другихъ рядовыхъ со всѣхъ статей и званій на низшія статьи и званія и меньшіе оклады.

8) Не удостоивать юнкеровъ и унтеръ-офицеровъ къ производству въ гардемарины, кондукторы или офицеры.

9) Подвергать наказанію розгами до 50 ударовъ матросовъ и рядовыхъ, состоящихъ въ разрядѣ штрафованныхъ.

31. Главные командиры и командиры портовъ имѣютъ право лишать унтеръ-офицеровъ ихъ званія.

б) На корабль.

32. Квартирмейстеры и унтеръ-офицеры 2-й статьи имѣютъ право:

1) Подвергать матросовъ и другихъ рядовыхъ замѣчаніямъ и выговорамъ.

2) Назначать ихъ на случающіяся по кораблю работы на одинъ разъ.

33. Боцмана, боцманматы и унтеръ-офицеры 1-й статьи имѣютъ право:

1) Назначать матросовъ и другихъ рядовыхъ на случающіяся работы не болѣе двухъ разъ сряду.

2) Наряжать ихъ не въ очередь на службу, но не на вахту, не болѣе двухъ разъ сряду.

34. Младшіе въ вахтахъ офицеры, офицеры штурманскіе, младшіе инженеръ-механики и офицеры артиллерійскіе имѣютъ право подвергать нижнихъ чиновъ замѣчаніямъ и выговорамъ.

35. Ротные командиры имѣютъ право:

1) Воспрещать нижнимъ чинамъ съѣздъ на берегъ не болѣе двухъ очередей.

2) Подвергать ихъ содержанію на бакѣ на время, равное продолжительности вахты.

3) Подвергать матросовъ и другихъ рядовыхъ, состоящихъ въ разрядѣ штрафованныхъ, наказанію розгами или линьками до 15 ударовъ.

36. Офицеръ, командированный на корабль съ частію роты, пользуется властію ротнаго командира, за исключеніемъ права налагать тѣлесное наказаніе.

37. Властію ротнаго командира пользуется также старшій инженеръ-механикъ на кораблѣ.

38. Вахтенный начальникъ имѣетъ право:

1) Воспрещать нижнимъ чинамъ съѣздъ на берегъ не болѣе двухъ очередей.

2) Назначать унтеръ-офицеровъ, на время своей вахты, исправлять должность матроса или рядоваго.

3) Подвергать нижнихъ чиновъ содержанію на бакѣ на время, равное продолжительности вахты.

4) Подвергать матросовъ и другихъ рядовыхъ, состоящихъ въ разрядѣ штрафованныхъ, наказанію розгами или линьками до 15 ударовъ.

39. Старшій офицеръ имѣетъ право:

1) Назначать на случающіяся по кораблю работы.

- 2) Наряжать не въ очередь на службу, но не на вахту.
- 3) Воспрещать съѣздъ на берегъ на время болѣе или менѣе продолжительное.
- 4) Подвергать содержанію на багѣ до однѣхъ сутокъ.
- 5) Подвергать аресту простому до пяти сутокъ.
- 6) Подвергать аресту строгому до двухъ сутокъ.
- 7) Подвергать матросовъ и другихъ рядовыхъ, состоящихъ въ разрядѣ штрафованныхъ, наказанію розгами или линьями до 25 ударовъ.
- 8) Сажать юнкеровъ на салингъ, не болѣе, какъ на два часа.

40. Командиры судовъ 3 и 4 ранговъ имѣютъ право:

- 1) Подвергать содержанію на багѣ на время не болѣе трехъ сутокъ.
- 2) Подвергать аресту простому до одного мѣсяца.
- 3) Подвергать аресту строгому до восьми сутокъ.
- 4) Подвергать аресту усиленному до восьми сутокъ.
- 5) Подвергать матросовъ и другихъ рядовыхъ, состоящихъ въ разрядѣ штрафованныхъ, наказанію розгами или линьями до 50 ударовъ.
- 6) Назначать унтеръ-офицеровъ на службу за матроса или рядоваго на время до двухъ недѣль.

41. Командиры судовъ 3 и 4 ранговъ, находящіеся въ заграничномъ плаваніи, пользуются властію командировъ судовъ 1 и 2 ранговъ.

42. Командиры судовъ 1 и 2 ранговъ имѣютъ право:

- 1) Назначать унтеръ-офицеровъ на службу за матроса или рядоваго на время до одного мѣсяца.
- 2) Смѣщать боцмановъ, боцманматовъ и унтеръ-офицеровъ на низшія должности и статьи и меньшіе оклады и лишать ихъ (въ морѣ) унтеръ-офицерскаго званія, а также смѣщать матросовъ и другихъ рядовыхъ со всѣхъ статей и званій на низшія статьи, званія и меньшіе оклады.

3) Списывать съ судна юнкеровъ.

4) Не удостоивать юнкеровъ и унтеръ-офицеровъ къ производству въ гардемарины, кондукторы и офицеры.

ГЛАВА ПЯТАЯ.

Роды дисциплинарныхъ взысканій, налагаемыхъ на офицеровъ, гардемариновъ, кондукторовъ и гражданскихъ чиновниковъ морскаго вѣдомства.

43. На офицеровъ, гардемариновъ, кондукторовъ и гражданскихъ чиновниковъ морскаго вѣдомства налагаются слѣдующія дисциплинарныя взысканія:

1) Замѣчанія и выговоры, объявляемые словесно и въ предписаніи.

2) Замѣчанія и выговоры, объявляемые при собраніи офицеровъ или при собраніи гардемариновъ и кондукторовъ.

3) Замѣчанія и выговоры, объявляемые въ приказѣ.

4) Нарядъ не въ очередь на службу, но не на вахту.

5) Посаженіе гардемариновъ и кондукторовъ на салингъ—не болѣе, какъ на два часа.

6) Воспрещеніе съѣзда на берегъ.

7) Арестъ домашній на *берегу* и на *кораблѣ* до одного мѣсяца и арестъ на гауптвахтѣ на *берегу* до одного мѣсяца, а на *кораблѣ* арестъ въ каютѣ съ приставленіемъ часоваго до четырнадцати сутокъ.

8) Неудостоеніе офицеровъ къ производству по линіи, а чиновниковъ къ производству за выслугу лѣтъ, гардемариновъ же и кондукторовъ къ производству въ офицеры, впредь до одобрительнаго засвидѣтельствованія начальства.

9) Удаленіе отъ должности или командованія частію.

10) Списание съ судна.

Примѣчаніе. Постановленіе виновности или упущенія на видъ словесно, въ предписанія или приказѣ, не составляетъ дисциплинарнаго взыскапія, но признается за одно лишь напомянаніе начальникомъ подчиненному его обязанностей.

44. Офицеры, гардемарины, кондукторы и гражданскіе чиновники морскаго вѣдомства, въ случаяхъ, когда дисциплинарныя взыскапія окажутся безуспѣшными, могутъ быть увольняемы отъ службы порядкомъ дисциплинарнымъ.

45. Кандидаты на офицерскій или классный чинъ, въ порядѣ наложенія на нихъ дисциплинарныхъ взыскапій, сравниваются съ оберъ-офицерами.

46. Адмиралы, генералы, экипажные командиры и другіе начальники, пользующіеся равною съ послѣдними властію, за исключеніемъ чрезвычайныхъ случаевъ (ст. 5), могутъ быть подвергаемы аресту въ порядкѣ дисциплинарномъ не иначе, какъ по Высочайшему повелѣнію.

Примѣчаніе. Аресту не подвергаются командиры судовъ и другіе морскіе начальники, командующіе кораблемъ, отрядомъ судовъ или эскадрою.

ГЛАВА ШЕСТАЯ.

Степень власти морскихъ начальниковъ въ наложеніи дисциплинарныхъ взысканій на подвѣдомственныхъ имъ офицеровъ, гардемариновъ, кондукторовъ и гражданскихъ чиновниковъ.

а) На берегу.

47. Ротные командиры имѣютъ право:

- 1) Объявлять подвѣдомственнымъ имъ офицерамъ, гардемаринамъ и кондукторамъ замѣчанія и выговоры.
- 2) Наряжать ихъ не въ очередь на службу до двухъ разъ.
- 3) Подвергать ихъ домашнему аресту на однѣ сутки.

48. Штабъ и оберъ-офицеры, находящіеся съ командою въ отдѣльной береговой командировкѣ, пользуются, въ отношеніи чиновъ, въ командѣ ихъ состоящихъ, властію помощника экипажнаго командира, за исключеніемъ случая, указаннаго въ примѣчаніи къ ст. 27.

49. Помощникъ экипажнаго командира имѣетъ право:

- 1) Объявлять офицерамъ, кромѣ командировъ судовъ, выговоры при собраніи офицеровъ, а гардемаринамъ и кондукторамъ—при собраніи гардемариновъ и кондукторовъ.
- 2) Наряжать тѣхъ же лицъ не въ очередь на службу до трехъ разъ.
- 3) Подвергать оберъ-офицеровъ, гардемариновъ и кондукторовъ аресту домашнему и на гауптвахтѣ на трое сутокъ.

50. Экипажные командиры имѣютъ право:

- 1) Объявлять командирамъ судовъ 1 и 2 ранговъ замѣча-

нія и выговоры на словахъ или въ предписаніи, а прочимъ и въ приказѣ.

Примѣчаніе. Правило это не относится до командировъ судовъ, старшихъ экипажнаго командира въ чинѣ; относительно сихъ лицъ онъ представляетъ по командѣ.

2) Наряжать не въ очередь на службу, за исключеніемъ командировъ судовъ первыхъ трехъ ранговъ, до шести разъ.

3) Подвергать аресту домашнему и на гауптвахтѣ штабъ и оберъ-офицеровъ, гардемариновъ, кондукторовъ и гражданскихъ чиновниковъ соотвѣтственныхъ классовъ: штабъ-офицеровъ до трехъ, а оберъ-офицеровъ, гардемариновъ и кондукторовъ до семи сутокъ.

4) Удалять отъ командованія ротую, а равно устранять офицеровъ или чиновниковъ отъ завѣдыванія отдѣльною какою-либо частію по экипажу, донося о семъ по командѣ.

Сверхъ того, экипажные командиры имѣютъ право входить съ представленіями по командѣ о неудостоеніи гардемариновъ и кондукторовъ къ производству въ офицеры.

51. Младшій флагманъ, завѣдывающій на берегу судовыми командами по части боеваго ихъ образованія, пользуется властію, означенною въ предыдущей 50 ст., съ правомъ дѣлать экипажнымъ командирамъ замѣчанія и выговоры словесно или въ предписаніи.

52. Старшій флагманъ, завѣдывающій на берегу судовыми командами по части боеваго ихъ образованія, пользуется властію, опредѣленною въ предшешей 51 ст., и, сверхъ того, имѣетъ право объявлять замѣчанія младшимъ флагманамъ словесно или въ предписаніи.

53. Главные командиры и командиры портовъ имѣютъ право:

1) Объявлять адмираламъ, генераламъ, гражданскимъ чиновникамъ соотвѣтственныхъ классовъ, экипажнымъ и судовымъ командирамъ и лицамъ, пользующимся одинаковыми

съ ними правами, замѣчанія и выговоры словесно, въ предписаніи или въ приказѣ.

Примѣчаніе 1. Правило это не относится до лицъ адмиральскаго или генеральскаго званія, старшихъ чиномъ главнаго командира или командира порта; относительно сихъ лицъ они представляютъ Управляющему Морскимъ Министерствомъ.

Примѣчаніе 2. Если эскадра или отрядъ судовъ находится подъ начальствомъ лица, старшаго чиномъ главнаго командира или командира порта, то власть послѣднихъ не распространяется на чиновъ, находящихся на судахъ эскадры или отряда, кромѣ случаевъ совершенія сими чинами проступковъ на берегу.

2) Подвергать штабъ и оберъ-офицеровъ, гражданскихъ чиновниковъ соотвѣтственныхъ классовъ, гардемариновъ и кондукторовъ аресту домашнему и на гауптвахтѣ: штабъ-офицеровъ до четырнадцати сутокъ, а прочихъ до одного мѣсяца, и аресту въ каютѣ, съ приставленіемъ часоваго, всѣхъ означенныхъ лицъ до семи сутокъ.

3) Не удостоивать гардемариновъ и кондукторовъ къ производству въ офицеры.

4) Удалять въ военное время отъ командованія экипажныхъ командировъ, лицъ, пользующихся одинаковою съ ними властію, и командировъ судовъ 1 и 2 ранговъ, донося о томъ немедленно по командѣ и испрашивая въ мирное время, за исключеніемъ случаевъ, не терпящихъ отлагательства, предварительно на сіе разрѣшеніе.

5) Удалять, какъ въ военное, такъ и въ мирное время, отъ командованія командировъ судовъ 3 и 4 ранговъ и штабъ-офицеровъ.

6) Удалять отъ должности гражданскихъ чиновниковъ, испрашивая, за исключеніемъ случаевъ, не терпящихъ отлагательства, предварительно на сіе разрѣшеніе объ опредѣленныхъ высшею властію.

7) Предлагать штабъ и оберъ-офицерамъ, за исключеніемъ экипажныхъ командировъ, лицъ, пользующихся равною властію, и командировъ судовъ 1 и 2 ранговъ, а равно гражданскимъ чиновникамъ соотвѣтственныхъ классовъ, въ случаѣ

безуспѣшности наложенныхъ на нихъ взысканій, подавать прошенія объ увольненіи отъ службы, а не изъявившихъ на это согласія представлять къ увольненію въ отставку, помимо собственнаго ихъ желанія, съ соблюденіемъ условій, указанныхъ въ ст. 86 сего Устава.

54. Директоры департаментовъ и начальники равныхъ имъ управленій Морскаго Министерства имѣютъ право:

1) Объявлять адмираламъ, генераламъ, штабъ и оберъ-офицерамъ, гражданскимъ чиновникамъ, гардемаринамъ и кондукторамъ замѣчанія и выговоры на словахъ или письменно, въ предписаніи или приказѣ.

2) Назначать не въ очередь на дежурство.

3) Подвергать штабъ и оберъ-офицеровъ и гражданскихъ чиновниковъ соотвѣтственныхъ классовъ аресту домашнему и на гауптвахтѣ до одного мѣсяца.

4) Перемѣщать съ высшей должности на низшую и увольнять отъ должностей чиновниковъ, опредѣленіе коихъ въ должности имъ предоставляется.

5) Предлагать симъ же чинамъ, въ случаѣ безуспѣшности наложенныхъ на нихъ взысканій, подавать прошенія объ увольненіи отъ службы, а не изъявившихъ на это согласія представлять къ увольненію въ отставку, помимо собственнаго ихъ желанія, съ соблюденіемъ условій, указанныхъ въ ст. 86 сего Устава.

б) На корабль.

55. Старшіе офицеры штурманскіе, корпуса инженеръ-механиковъ и артиллерійскіе имѣютъ право объявлять словесно замѣчанія и выговоры.

56. Вахтенные начальники пользуются властію, означенною въ предшедшей 55 ст.

57. Старшій офицеръ имѣетъ право:

1) Объявлять офицерамъ выговоры при собраніи офицеровъ, а гардемаринамъ и кондукторамъ при собраніи гардемариновъ и кондукторовъ.

2) Назначать гардемариновъ и кондукторовъ не въ очередь на службу, но не на вахту.

3) Воспрещать гардемаринамъ и кондукторамъ съѣздъ на берегъ, на время болѣе или менѣе продолжительное.

4) Подвергать гардемариновъ и кондукторовъ аресту домашнему до четырнадцати сутокъ.

58. Командиры судовъ 3 и 4 ранговъ имѣютъ право:

1) Подвергать оберъ-офицеровъ аресту домашнему до четырнадцати сутокъ.

2) Подвергать оберъ-офицеровъ, гардемариновъ и кондукторовъ аресту въ каютѣ съ приставленіемъ часоваго до двухъ сутокъ.

59. Командиры судовъ 3 и 4 ранговъ, находящіеся въ заграничномъ плаваніи, пользуются, въ отношеніи всѣхъ судовыхъ чиновъ, правами командировъ судовъ 1 и 2 ранговъ.

60. Командиры судовъ 1 и 2 ранговъ имѣютъ право:

1) Наряжать штабъ и оберъ-офицеровъ на службу, но не на вахту, до шести разъ.

2) Сажать гардемариновъ и кондукторовъ на салингъ, не болѣе, какъ на два часа.

3) Подвергать аресту домашнему: штабъ-офицеровъ до трехъ сутокъ, а оберъ-офицеровъ, гардемариновъ и кондукторовъ до одного мѣсяца.

4) Подвергать аресту въ каютѣ съ приставленіемъ часоваго: штабъ-офицеровъ до двухъ, а оберъ-офицеровъ, гардемариновъ и кондукторовъ до пяти сутокъ.

5) Удалять отъ должности всѣхъ судовыхъ чиновъ, съ донесеніемъ по командѣ о тѣхъ, коихъ не назначаютъ своею властію.

6) Списывать, въ отдѣльномъ плаваніи, съ судна штабъ и оберъ-офицеровъ (вромѣ старшаго офицера), гардемариновъ

и кондукторовъ, испрашивая разрѣшеніе флагамена, если корабль находится въ составѣ эскадры.

61. Флагманъ и командиръ отряда подъ брейдъ-вымпеломъ, находящіеся подъ командою другаго флагамена, пользуются властію, означенною въ предшедшей 60 ст., съ правомъ объявлять командирамъ судовъ замѣчанія и выговоры словесно или въ предписаніи.

62. Флагманъ, командующій эскадрою или отрядомъ судовъ, и начальникъ отряда подъ брейдъ-вымпеломъ, въ отдѣльномъ плаваніи, имѣють право:

1) Объявлять адмираламъ, генераламъ и гражданскимъ чиновникамъ соотвѣтственныхъ классовъ замѣчанія и выговоры въ предписаніи или приказѣ.

2) Подвергать штабъ-офицеровъ аресту домашнему до четырнадцати сутокъ.

3) Подвергать аресту въ каютѣ съ приставленіемъ часоваго штабъ и оберъ-офицеровъ, гардемариновъ и кондукторовъ до семи сутокъ.

4) Списывать съ судна старшихъ офицеровъ, представляя о семъ на утвержденіе высшаго начальства.

5) Удалять, въ военное время, отъ командованія адмираловъ, генераловъ и командировъ судовъ 1 и 2 ранговъ, донося о томъ немедленно по командѣ и испрашивая въ мирное время, за исключеніемъ случаевъ, нетерпящихъ отлагательства, предварительно на сіе разрѣшеніе.

6) Удалять, какъ въ военное, такъ и въ мирное время, отъ командованія командировъ судовъ 3 и 4 ранговъ и штабъ-офицеровъ.

7) Удалять отъ должности гражданскихъ чиновниковъ, испрашивая объ опредѣленныхъ высшею властію предварительно на сіе разрѣшеніе, за исключеніемъ случаевъ, нетерпящихъ отлагательства.

8) Предлагать штабъ и оберъ-офицерамъ, за исключеніемъ командировъ судовъ 1 и 2 ранговъ, а равно гражданскимъ чиновникамъ соотвѣтственныхъ классовъ, въ случаѣ безус-

пѣшности наложенныхъ на нихъ взысканій, подавать прошенія объ увольненіи отъ службы, а не изъявившихъ на это согласія представлять къ увольненію въ отставку, помимо собственнаго ихъ желанія, съ соблюденіемъ условій, указанныхъ въ ст. 86 сего Устава.

На берегу и на корабль.

63. Управляющій Морскимъ Министерствомъ, въ отношеніи чиновъ, состоящихъ въ непосредственномъ его вѣдѣніи по хозяйственной части и по управленію береговыми учрежденіями морскаго вѣдомства, пользуется властію Генераль-Адмирала, а въ отношеніи прочихъ морскихъ чиновъ Управляющему Морскимъ Министерствомъ принадлежитъ власть:

1) Объявлять младшимъ по званію адмираламъ, генераламъ, экипажнымъ и судовымъ командирамъ и другимъ лицамъ, пользующимся одинаковыми съ ними правами, а также гражданскимъ чиновникамъ соотвѣтственныхъ классовъ замѣчанія и выговоры словесно или въ предписаніи.

2) Подвергать штабъ и оберъ-офицеровъ, гардемариновъ, кондукторовъ и гражданскихъ чиновниковъ соотвѣтственныхъ классовъ: на *берегу* аресту домашнему и на гауптвахтѣ до одного мѣсяца; въ *морь* же аресту домашнему до одного мѣсяца и аресту въ каютѣ съ приставленіемъ часоваго до четырнадцати сутокъ.

Въ отсутствіе Генераль-Адмирала, Управляющій Морскимъ Министерствомъ пользуется властію Генераль-Адмирала, на основаніи слѣдующей 64 ст. сего Устава.

64. Генераль-Адмиралъ имѣетъ власть:

1) Объявлять адмираламъ, генераламъ, экипажнымъ и судовымъ командирамъ и другимъ лицамъ, пользующимся одинаковыми съ ними правами, а также гражданскимъ чиновникамъ соотвѣтственныхъ классовъ замѣчанія и выговоры на словахъ и письменно, въ предписаніи или приказѣ.

2) Подвергать штабъ и оберъ-офицеровъ, гардемариновъ и кондукторовъ, а также гражданскихъ чиновниковъ соответственныхъ классовъ: на *берегу*—аресту домашнему и на гауптвахтѣ до одного мѣсяца; а въ *морѣ*—тѣхъ же лицъ аресту домашнему до одного мѣсяца и аресту въ каютѣ съ приставленіемъ часоваго до четырнадцати сутокъ.

3) Обходить чиномъ при производствѣ по линіи, а гражданскихъ чиновниковъ не удостоивать къ производству за выслугу лѣтъ.

4) Удалять отъ должностей, перемѣщать съ высшей должности на низшую и увольнять отъ службы всѣхъ тѣхъ, коихъ опредѣленіе ему предоставлено, испрашивая предварительно разрѣшеніе Его Императорскаго Величества объ опредѣленныхъ Высочайшею властію, за исключеніемъ случаевъ, нетерпящихъ отлагательства, въ коихъ и сіи лица могутъ быть временно удаляемы отъ должности, съ донесеніемъ въ то же время Государю Императору.

Примѣчаніе 1. Власть сія не распространяется на членовъ Адмиралтействъ-Совѣта, предсѣдателя и членовъ Главнаго Военно-Морскаго суда, членовъ Государственнаго Совѣта и Комитета о раненыхъ, сенаторовъ и лицъ, числящихся по спискамъ въ Морскомъ вѣдомствѣ, но находящихся на службѣ въ другихъ вѣдомствахъ.

Примѣчаніе 2. Генераль-Адмиралу, въ случаѣ принятія въ морѣ подъ свое командованіе флота или отряда судовъ, принадлежитъ власть Главнокомандующаго морскими силами, относительно всѣхъ лицъ, входящихъ въ составъ флота или отряда.

65. Главнокомандующій флотомъ имѣетъ власть, въ отношеніи подвѣдомственныхъ ему чиновъ и состоящихъ во флотѣ лицъ:

1) Удалять отъ командованія и отъ должности всѣхъ вообще подвѣдомственныхъ ему чиновъ, безъ различія званій, и высылать ихъ съ флота, доводя до свѣдѣнія Его Императорскаго Величества о тѣхъ, кои назначены Высочайшею властію.

2) Увольнять отъ службы всѣхъ вообще лицъ, коихъ опредѣленіе ему предоставлено.

Въ обстоятельствахъ чрезвычайныхъ, требующихъ, для охраненія дисциплины, принятія особыхъ мѣръ, Главнокомандующій уполномочивается дѣйствовать всѣми ввѣренными ему способами, не ожидая, въ случаяхъ, нетерпящихъ отлагательства, высшаго разрѣшенія, но обязанъ доносить въ то же время о принятыхъ имъ мѣрахъ и о причинахъ ихъ настоятельности.

ГЛАВА СЕДЬМАЯ.

Степень власти начальниковъ по наложенію дисциплинарныхъ взысканій въ особыхъ случаяхъ.

66. Военные Губернаторы, Коменданты или заступающіе ихъ мѣсто имѣютъ право подвергать и не подвѣдомственныхъ имъ лицъ морскаго вѣдомства аресту въ мѣрѣ той власти, которая предоставлена имъ закономъ въ отношеніи лицъ, въ ихъ подчиненіи состоящихъ, въ слѣдующихъ случаяхъ: 1) когда проступокъ касался общественной безопасности или порядка; 2) когда нарушены объявленныя ими какія-либо военно-полицейскія мѣры или ихъ собственное служебное достоинство; 3) когда проступокъ совершенъ во время нахождения въ караулѣ или при исполненіи другихъ обязанностей службы во ввѣренной имъ мѣстности; 4) когда проступокъ совершенъ военнымъ чиномъ, неимѣющимъ въ той мѣстности ни одного изъ непосредственныхъ начальниковъ, пользующихся дисциплинарною властію, или содержащимся подъ стражею не въ вѣдѣніи прямаго своего начальства; 5) когда проступокъ совершенъ состоящимъ по резервному флоту или находящимся на коммерческихъ судахъ, въ отпуску или командировкѣ, хотя бы въ томъ мѣстѣ находился прямой начальникъ виновнаго, и 6) когда нахо-

дящійся на мѣстѣ прямой начальникъ виновнаго пользуется меньшею, въ сравненіи съ ними, властію.

Во всякомъ случаѣ они должны сообщать начальству виновныхъ о наложенныхъ ими взысканіяхъ.

67. Тою же властію, въ опредѣленныхъ въ статьѣ 66 случаяхъ, пользуется и старшій изъ начальствующихъ лицъ, при совмѣстномъ квартированіи частей въ одномъ городѣ, портѣ, селеніи или стояніи на рейдѣ.

68. Во время совмѣстнаго отправленія службы или случайныхъ встрѣчъ отрядовъ или какихъ-либо частей при такихъ условіяхъ, когда взаимныя отношенія военно-служащихъ не опредѣлены точнымъ образомъ, старшій въ чинѣ признается начальникомъ и пользуется, въ отношеніи младшаго, дисциплинарною властію, по званію ему предоставленную.

69. Начальники карауловъ и дежурные по экипажу или частямъ могутъ подвергать нижнихъ чиновъ, которые въ обыкновенное время не находятся въ ихъ вѣдѣніи, аресту, для пресѣченія беспорядковъ, доводя до свѣдѣнія начальства виновныхъ, для взысканія съ нихъ и вообще для принятія дальнѣйшихъ мѣръ.

70. За нарушеніе младшимъ, въ присутствіи старшаго, общаго порядка военно-морской службы и дисциплины или общественнаго въ публичномъ мѣстѣ благочинія и неотданіе установленной чести, старшій не только въ правѣ, но и обязанъ сдѣлать младшему напоминаніе и можетъ его арестовать.

Сія обязанность возлагается: 1) въ отношеніи штабъ-офицеровъ—на адмираловъ и генераловъ; 2) въ отношеніи оберъ-офицеровъ—на адмираловъ, генераловъ и штабъ-офицеровъ; 3) въ отношеніи нижнихъ чиновъ—на всѣхъ вообще офицеровъ.

71. Оказавшіе ослушаніе напоминанію старшаго или приказанію его идти подъ арестъ признаются наравнѣ съ виновными въ неисполненіи приказанія начальства и подлежатъ опредѣленному за сіе въ военно-морскихъ уголовныхъ законахъ наказанію.

72. Старшій, арестовавшій, на основаніи 70 ст., младшаго себя, обязанъ отправить арестованнаго къ Коменданту или исправляющему его должность, или же приказать арестованному самому явиться къ Коменданту, для отправленія на гауптвахту, по его распоряженію; при чемъ виновный долженъ объяснить Коменданту, кѣмъ и за что онъ арестованъ, а арестовавшій вмѣстѣ съ тѣмъ обязанъ, съ своей стороны, увѣдомить Коменданта лично или письменно, съ подробнымъ объясненіемъ причинъ арестованія; Комендантъ же обязанъ увѣдомить начальника виновнаго. Срокъ ареста, соразмѣрно винѣ арестованнаго, опредѣляется начальствомъ виновнаго, а для лицъ, не принадлежащихъ къ находящимся въ томъ мѣстѣ частямъ войскъ или управленіямъ, — Комендантомъ, съ тѣмъ, однако же, чтобы всякое арестованіе влекло за собою содержаніе на гауптвахтѣ въ теченіи не менѣе 24 часовъ.

ГЛАВА ВОСЬМАЯ.

Порядокъ наложенія дисциплинарныхъ взысканій.

73. Старшій чиномъ не имѣетъ права подвергать дисциплинарному взысканію младшаго, если сей послѣдній ему не подчиненъ. Право наложенія дисциплинарныхъ взысканій принадлежитъ тѣмъ начальникамъ, въ вѣдѣніи боихъ винов-

ные состоятъ, или которымъ они подчинены, по порядку службы, хотя и временно (ст. 66—72).

Дисциплинарная власть, предоставленная командирамъ судовъ всѣхъ ранговъ, старшимъ офицерамъ, вахтеннымъ и другимъ начальникамъ, начинается со дня вооруженія судна и оканчивается съ разоруженіемъ онаго. Взысканія, налагаемыя судовыми начальниками, приводятся въ исполненіе на судахъ, на коихъ числятся подвергаемые взысканію.

74. Власть въ наложеніи дисциплинарныхъ взысканій, присвоенная начальникамъ меньшихъ степеней, принадлежитъ всегда и начальникамъ степеней высшихъ.

75. Ближайшій начальникъ опредѣляетъ взысканіе, когда мѣра сего взысканія, слѣдующаго за упущеніе или проступокъ, не превышаетъ предоставленной ему по закону власти; въ противномъ случаѣ онъ испрашиваетъ разрѣшеніе высшаго начальства, съ соблюденіемъ установленнаго порядка подчиненности.

76. Высшія начальствующія лица непосредственно опредѣляютъ дисциплинарныя взысканія:

1) Когда проступокъ учиненъ въ присутствіи ихъ или когда они лично замѣтятъ какое либо со стороны подчиненнаго отступленіе отъ порядка службы и не предоставятъ опредѣленіе мѣры взысканія съ виновнаго ближайшему его начальнику.

2) Когда, по жалобѣ или дошедшему до высшаго начальства донесенію, откроется, что проступокъ подчиненнаго оставленъ ближайшимъ его начальникомъ безъ всякаго взысканія, или когда высшее начальство усмотритъ, что самое взысканіе опредѣлено ближайшимъ начальникомъ не соотвѣтственно свойству проступка или важности вины.

77. Высшій начальникъ не въ правѣ отмѣнять опредѣленнаго младшимъ начальникомъ дисциплинарнаго взысканія

единственно потому, что сіе взысканіе наложено имъ слишкомъ строго, если только ближайшій начальникъ не выходилъ изъ предѣловъ предоставленной ему власти и не нарушилъ прямой силы закона.

78. Воспрещается начальнику опредѣлять за одну и ту же вину нѣсколько взысканій, а равно соединять одно взысканіе съ другимъ, когда сіе не разрѣшено настоящимъ Уставомъ. Равнымъ образомъ воспрещается опредѣлять арестъ, въ видѣ дисциплинарнаго взысканія, безъ положительнаго означенія срока.

79. Всякое дисциплинарное взысканіе должно соответствовать важности вины. При назначеніи рода и мѣры взысканія пріемлются въ соображеніе: свойство проступка, обстоятельства, коими онъ сопровождался, и прежнее поведеніе виновнаго, а въ дѣлахъ, касающихся неисполненія обязанностей службы, время нахождения въ оной и степень знанія порядка службы.

80. Начальникъ, опредѣляющій дисциплинарное взысканіе, долженъ удостовѣриться въ винѣ подчиненнаго. Въ случаѣ сомнѣнія о степени вины и обстоятельствахъ, сопровождавшихъ оную, или о томъ, должно ли, по свойству проступка, ограничиться однимъ дисциплинарнымъ взысканіемъ, или же предать виновнаго суду, производится дознаніе.

81. Строгость дисциплинарнаго взысканія увеличивается, когда виновный былъ замѣчаемъ неоднократно въ проступкахъ одного и того же рода или различныхъ по ихъ свойству, но самыя взысканія остались безуспѣшны, или когда проступокъ совершенъ во время исполненія обязанностей службы, или соединенъ съ нарушеніемъ воинскаго чинопочитанія, или имѣлъ послѣдствіемъ вакой-либо безпорядокъ. Равномѣрно строгость дисциплинарнаго взысканія увеличивается, когда сіе необходимо для примѣра и большаго охраненія дисциплины.

82. Взысканія назначаются или письменно, въ особомъ о томъ предписаніи или приказѣ, или же словесно, по непосредственному распоряженію начальника.

83. Взысканія дисциплинарныя съ офицеровъ, гардемариновъ, кондукторовъ или гражданскихъ чиновниковъ морскаго вѣдомства назначаются, за исключеніемъ замѣчаній и выговоровъ на словахъ, всегда письменно. Сіе правило не распространяется на тѣ случаи, когда взысканіе должно быть тотчасъ исполнено на мѣстѣ и не терпитъ отлагательства; но и въ сихъ случаяхъ объявляется впослѣдствіи въ предписаніи или приказѣ о причинѣ взысканія.

84. Взысканія дисциплинарныя съ нижнихъ чиновъ опредѣляются въ приказѣ, когда онѣ превышаютъ дисциплинарную власть помощника экипажнаго командира или старшаго офицера; всѣ же остальные взысканія могутъ быть опредѣляемы словесно, съ записаніемъ только въ штрафномъ журналѣ.

85. Списанные съ судна въ наказаніе: а) офицеры обходятся одинъ разъ въ производствѣ по линіи и не могутъ быть назначаемы въ кампанію въ продолженіи года со времени прибытія въ портъ, а въ крайнихъ случаяхъ портовое начальство можетъ поступать со списаннымъ на основаніи правилъ, изложенныхъ въ ст. 86; б) гардемарины, кондукторы и юнкера обязываются прослужить лишній годъ въ семъ званіи, безъ отдачи старшинства при производствѣ въ офицеры, гардемарины или кондукторы, а въ крайнихъ случаяхъ портовое начальство можетъ поступать со списаннымъ на основаніи правилъ, изложенныхъ въ ст. 86; списанные съ судна гардемарины, кондукторы и юнкера могутъ, по распоряженію начальства, назначаться въ ту же кампанію; но если списанный съ судна подвергнется за проступки списанію и съ новаго судна, на которое будетъ назначенъ, то портовое начальство поступаетъ съ нимъ по правиламъ, изложеннымъ въ ст. 86.

86. Увольненіе отъ службы въ порядкѣ дисциплинарномъ принадлежитъ тому мѣсту или лицу, отъ котораго зависитъ опредѣленіе. Увольненіе отъ службы штабъ и оберъ-офицеровъ и гражданскихъ чиновниковъ морскаго вѣдомства, опредѣленныхъ Высочайшими приказами, совершается всегда такими же приказами, а прочихъ лицъ — по приказу или предписанію того мѣста или лица, коему закономъ предоставлено право опредѣленія.

Увольненію отъ службы должно предшествовать: 1) изслѣдованіе о проступкѣ и поведеніи виновнаго и 2) предложеніе подлежащему увольненію отъ службы подать просьбу объ отставкѣ; и только въ случаѣ непредставленія имъ въ назначенный начальствомъ срокъ просьбы объ увольненіи, можетъ быть представляемо, по порядку подчиненности, объ увольненіи его отъ службы. При рапортѣ начальства объ увольненіи виновнаго отъ службы представляются всегда какъ произведенное изслѣдованіе, такъ и выписка изъ журнала взысканій и послужной списокъ.

87. Офицеры и чиновники, увольняемые отъ службы по распоряженію начальства, сохраняютъ право на полученіе выслуженной ими пенсіи, но удостоиваются награжденія чиномъ и права ношенія въ отставкѣ мундира не иначе, какъ по особо уважительнымъ причинамъ.

88. Въ слѣдующихъ случаяхъ начальники, налагая дисциплинарныя взысканія, должны докладывать или доносить по порядку подчиненности:

1) Квартирмейстеры, боцманматы и унтеръ-офицеры 1 и 2 ст. непосредственно о всякомъ взысканіи, наложенномъ ими на нижнихъ чиновъ, докладываютъ боцману или фельдфебелю, а сіи послѣдніе, какъ о взысканіяхъ, ими наложенныхъ, такъ и о взысканіяхъ, наложенныхъ вообще унтеръ-офицерами, докладываютъ ротному командиру или вахтенному начальнику, по принадлежности.

2) Младшіе офицеры роты докладываютъ о наложенныхъ ими взысканіяхъ на нижнихъ чиновъ ротному командиру, а

вахтенные начальники, ротные командиры на кораблѣ и другіе равные имъ начальники о взысканіяхъ, наложенныхъ ими на нижнихъ чиновъ, доносятъ старшему офицеру.

3) Старшіе офицеры, береговые ротные командиры и помощники экипажныхъ командировъ о взысканіяхъ, наложенныхъ ими на офицеровъ, доносятъ командиру судна или экипажному командиру, по принадлежности.

ГЛАВА ДЕВЯТАЯ.

О порядкѣ приведенія въ исполненіе взысканій дисциплинарныхъ.

89. Назначенныя начальниками дисциплинарныя взысканія, если только не встрѣтится къ тому особыхъ препятствій, должны быть немедленно приводимы въ исполненіе. Если дисциплинарное взысканіе назначено высшимъ начальствомъ, то отъ усмотрѣнія его зависитъ самому сдѣлать распоряженіе къ приведенію онаго въ исполненіе или же поручить сіе ближайшему начальнику виновнаго.

Примѣчаніе 1. О времени и мѣстѣ исполненія на кораблѣ тѣлесныхъ наказаній, опредѣляемыхъ ротными командирами и другими равными имъ начальниками, испрашивается предварительно разрѣшеніе старшаго офицера.

Примѣчаніе 2. Въ случаѣ совершенія нижними чинами новыхъ преступленій, при исполненіи надъ ними, по распоряженіямъ начальства, тѣлесныхъ наказаній, означенныя распоряженія приводятся въ исполненіе, независимо отъ совершенныхъ ими новыхъ преступленій, за которыя они должны быть подвергнуты законной отвѣтственности по исполненіи надъ ними тѣлесныхъ наказаній.

90. Взысканіе дисциплинарное, налагаемое на подчиненнаго, не приостанавливается въ исполненіи принесеніемъ на

распоряженіе начальника жалобы, доколѣ не послѣдуетъ объ отмѣнѣ сего распоряженія приказанія высшаго начальства.

91. При назначеніи мѣсячнаго ареста, какъ нижнимъ чинамъ, такъ и офицерамъ, мѣсяць считается всегда въ тридцать сутокъ.

92. Аресты для нижнихъ чиновъ состоятъ въ слѣдующемъ:

1) Простой арестъ *на берегу*—въ томъ, что виновные содержатся, каждый отдѣльно, въ свѣтломъ карцерѣ, а *на корабль*—въ батарейной палубѣ или иномъ, по усмотрѣнію командира корабля, мѣстѣ, отдѣляемомъ для сего обвѣсомъ, съ приставленіемъ часоваго. Наказанные простымъ арестомъ получаютъ пищу не иначе, какъ отъ экипажа или команды, и спятъ на голыхъ нарахъ или палубѣ.

2) Строгий арестъ *на берегу*—въ томъ, что виновные содержатся въ свѣтломъ же карцерѣ, но на хлѣбѣ и водѣ, при чемъ хлѣбъ и соль отпускаются имъ ежедневно, а горячая пища отъ экипажа же или команды—черезъ два дня въ третій; *на корабль*—въ томъ, что наказанные симъ арестомъ содержатся въ корабельномъ карцерѣ на обыкновенной пищѣ. Наказанные строгимъ арестомъ спятъ на голыхъ нарахъ или палубѣ.

3) Усиленный арестъ: *на берегу* состоитъ въ содержаніи въ темномъ карцерѣ, а *на корабль*—въ содержаніи въ корабельномъ карцерѣ, съ соблюденіемъ въ остальномъ, какъ на берегу, такъ и на кораблѣ, правилъ, для строгаго ареста на берегу предписанныхъ; при чемъ подвергаемые усиленному аресту на кораблѣ нижніе чины, состоящіе въ разрядѣ штрафованныхъ, могутъ быть заковываемы въ кандалы.

93. Нижнимъ чинамъ, подвергнутымъ аресту, какъ усиленному и строгому, такъ и простому, воспрещаются куреніе табаку, употребленіе водки, всякаго рода игры и пѣсни, а также сообщеніе съ посторонними.

94. Аресты для офицеровъ, гардемариновъ, кондукторовъ и гражданскихъ чиновниковъ состоятъ въ слѣдующемъ:

1) Домашній арестъ: на *берегу*—въ содержаніи на квартирѣ или въ какой либо особой комнатѣ при экипажѣ, съ исправленіемъ или безъ исправленія служебныхъ обязанностей; а на *корабль*—въ воспрещеніи съѣзда на берегъ въ продолженіи всего срока ареста, съ исправленіемъ служебныхъ обязанностей. У арестованныхъ симъ арестомъ не отбирается оружіе.

2) Арестъ на *берегу* на гауптвахтѣ—въ содержаніи на гауптвахтѣ, безъ исправленія обязанностей службы. За немѣнѣемъ на берегу гауптвахты, офицеры, гардемарины, кондукторы и чиновники, подлежащіе сему роду ареста, содержатся на квартирѣ или въ особой комнатѣ, съ приставленіемъ часоваго. На *корабль*, взаменъ гауптвахты, виновные содержатся въ каютѣ съ приставленіемъ часоваго.

Примѣчаніе. Исполненіе ареста на судахъ, въ карцерахъ и въ каютѣ, сообразуется съ здоровьемъ арестованнаго.

95. Отъ арестованнаго съ содержаніемъ на гауптвахтѣ или на дому съ приставленіемъ часоваго, или же въ каютѣ съ приставленіемъ часоваго отбирается сабля или иное присвоенное ему по роду службы оружіе, не изъемля и того, на которомъ имѣются орденскіе знаки и другія украшенія.

96. Отобранная у арестованнаго сабля или иное оружіе хранится въ продолженіи ареста подъ знаменами или у начальника части, а на кораблѣ въ капитанской каютѣ.

97. Дисциплинарное взысканіе не приводится въ исполненіе надъ находящимся въ нетрезвомъ видѣ, равнымъ образомъ не производится и разбирательства проступка его. За исключеніемъ предварительнаго ареста, то и другое отлагаются до тѣхъ поръ, покуда онъ не отрезвится.

ГЛАВА ДЕСЯТАЯ.

О разрядѣ штрафованныхъ.

98. Въ каждой ротѣ или отдѣльной командѣ ведется списокъ о всѣхъ нижнихъ чинахъ, состоящихъ въ разрядѣ штрафованныхъ. Независимо отъ сего, въ экипажѣ ведется общій списокъ нижнихъ чиновъ сего разряда.

99. Состоящіе въ разрядѣ штрафованныхъ могутъ быть подвергаемы въ дисциплинарномъ порядкѣ наказанію на берегу розгами до 50 ударовъ, а на кораблѣ розгами или линьками также до 50 ударовъ, не удостоиваются преимуществъ, беспорочною службою приобретаемыхъ, и не могутъ быть производимы въ квартирмейстеры или унтеръ-офицеры. не наряжаются въ почетный караулъ, въ гребцы къ начальствующимъ лицамъ, къ флагу на часы, на часы къ крыть-камерѣ, а также вѣстовыми и посыльными къ начальствующимъ лицамъ и не назначаются, ни въ какихъ случаяхъ, за старшаго. Они не пользуются временными отпусками (ст. 21 Устава о воинской повинности), по перечисляются въ запасъ и увольняются въ отставку на общемъ основаніи.

100. Нижнимъ чинамъ, переведеннымъ въ разрядъ штрафованныхъ съ лишеніемъ квартирмейстерскаго или унтеръ-офицерскаго званія, во все время пребыванія ихъ въ этомъ разрядѣ, не могутъ быть возвращаемы прежнее унтеръ-офицерское или квартирмейстерское званіе. Производство ихъ вновь въ унтеръ-офицеры или квартирмейстеры допускается не ранѣе, какъ по выбытіи изъ означеннаго разряда.

101. Нижніе чины, переведенные въ разрядъ штрафованныхъ, по прослуженіи безпорочно не менѣе одного года, могутъ получать прощеніе штрафа и быть исключаемы изъ сего разряда властію экипажнаго командира или другаго морскаго начальника, пользующагося одинаковою съ нимъ властію, а въ заграничномъ плаваніи — властію командира корабля; прощеніе же штрафовъ нижнимъ чинамъ и исключеніе ихъ изъ разряда штрафованныхъ ранѣе года можетъ послѣдовать не иначе, какъ съ разрѣшенія лицъ, пользующихся властію на основаніи ст. 31 и 62, и другихъ высшихъ морскихъ начальниковъ, въ видѣ награды за примѣрную храбрость въ сраженіи или другіе отличные подвиги.

Примѣчаніе 1. Предоставленное сею статьею экипажнымъ командирамъ, начальникамъ, пользующимся одинаковою съ ними властію, и командирамъ судовъ въ заграничномъ плаваніи право прощать штрафы и исключать изъ разряда штрафованныхъ не распространяется на тѣ случаи, когда кто изъ нижнихъ чиновъ переведенъ въ разрядъ штрафованныхъ съ увеличеніемъ обязательнаго срока пребыванія въ означенномъ разрядѣ.

Примѣчаніе 2. Установленный сею 101 статьею годовоіи срокъ для прощенія штрафовъ нижнимъ чинамъ, переведеннымъ въ разрядъ штрафованныхъ, безъ увеличенія обязательнаго пребыванія въ семь разрядѣ, распространяется на всѣхъ вообще нижнихъ чиновъ, подвергшихся какимъ бы то ни было штрафамъ со внесеніемъ въ штрафную графу послужнаго списка.

ГЛАВА ОДИННАДЦАТАЯ.

О штрафныхъ журналахъ и журналахъ взысканій.

102. Каждое дисциплинарное взысканіе, за исключеніемъ замѣчаній и выговоровъ, объявляемыхъ словесно, вносится въ журналъ.

Примѣчаніе. Замѣчанія и выговоры, дѣлаемые экипажными

командирами командирамъ судовъ 1 и 2 ранговъ въ предписаніи, въ журналъ не вносятся.

103. Въ каждомъ экипажѣ и въ каждой судовой командѣ должно быть два рода журналовъ по прилагаемой при семь формѣ (см. Приложение):

1) Штрафной журналъ для нижнихъ чиновъ, который ведется въ каждой ротѣ или командѣ.

2) Журналъ взысканій съ офицеровъ, общій для всего экипажа или команды судна.

На томъ же основаніи журналы ведутся въ отдѣльныхъ управленіяхъ или командахъ, несоставляющихъ экипажа.

104. Въ штрафной журналъ, кромѣ дисциплинарныхъ взысканій, наложенныхъ на нижнихъ чиновъ, вносятся наказанія, опредѣляемыя по суду.

105. Каждая статья штрафнаго журнала должна быть засвидѣтельствована подписью ротнаго командира; экипажный командиръ, начальникъ отдѣльной команды или судовой командиръ повѣряютъ сіи журналы по своему усмотрѣнію, но не менѣе одного раза въ треть, и каждый разъ удостовѣряютъ о семъ своею подписью.

106. Въ случаѣ перевода нижняго чина изъ экипажа въ другую часть или назначенія на судно, а равно перевода съ одного судна на другое, вмѣстѣ съ другими письменными свѣдѣніями, пересылается и выписка изъ штрафнаго журнала.

107. Въ журналъ взысканій съ офицеровъ вносятся взысканія, налагаемыя на офицеровъ, гардемариновъ, кондукторовъ и чиновниковъ, какъ въ дисциплинарномъ порядкѣ, такъ и по суду. По производствѣ оберъ-офицера въ штабъ-офицерскій чинъ въ журналѣ взысканій заводится для него новый листъ, съ исключеніемъ всѣхъ прежнихъ взысканій, кромѣ тѣхъ, которыя, на основаніи существующихъ правилъ, записаны въ его послужной списокъ; причемъ, если офи-

церь воспользовался прощениемъ внесеннаго въ штрафную графу послужнаго списка штрафа, то въ журналѣ взысканій дѣлается объ этомъ оговорка.

108. Въ журналѣ взысканій каждая статья подписывается экипажнымъ или судовымъ командиромъ.

109. Журналы штрафные и взысканій представляются на инспекторскихъ смотрахъ инспектирующему начальнику, для повѣрки правильности наложенія взысканій.

110. Взысканія дисциплинарныя не должны быть вносимы въ штрафную графу послужнаго списка, исключая, если о томъ послѣдуетъ особое Высочайшее повелѣніе.

Слѣдующія, однакоже, взысканія отмѣчаются въ послужномъ спискѣ, въ графѣ о прохожденіи службы, но безъ означенія самыхъ проступковъ, служившихъ поводомъ къ ихъ наложенію:

1) Когда кто изъ офицеровъ, гардемариновъ, кондукторовъ или гражданскихъ чиновниковъ морскаго вѣдомства удаляется въ порядкѣ административномъ отъ командованія или должности, или смѣщается съ высшей должности на низшую, или списывается съ судна въ наказаніе, или увольняется, по распоряженію начальства, отъ службы.

2) Когда кто изъ юнкеровъ списывается съ судна въ наказаніе.

3) Когда кто изъ нижнихъ чиновъ смѣщается съ высшей должности на низшую, или назначается на низшія степени или меньшіе оклады, или лишается квартирмейстерскаго или унтеръ-офицерскаго званія.

111. Переводъ въ разрядъ штрафованныхъ отмѣчается, кромѣ штрафнаго журнала, въ штрафной графѣ послужнаго списка.

ГЛАВА ДВѢНАДЦАТАЯ.

О жалобахъ и претензіяхъ.

112. Заявленіе начальнику о претерпѣнныхъ обидахъ, несправедливостяхъ и превышеніи власти именуется жалобою; доведеніе же до свѣдѣнія высшаго начальника о неудоеніи ближайшимъ начальникомъ установленныхъ за службу правъ и преимуществъ, или о неудовлетвореніи положеннымъ довольствіемъ, или о неправильномъ распоряженіи ближайшаго начальника собственностію подчиненнаго — называется претензіею.

113. Жалобы и претензіи допускаются только лично за себя; подавать же жалобы и заявлять претензіи за другаго или нѣсколькими сообща, равнымъ образомъ составлять какія-либо сборища и сходки, для обсужденія оныхъ, строго воспрещается.

114. Жалобы и претензіи не могутъ быть приносимы при богослуженіи, во фронтѣ или вообще во время исполненія обязанностей службы; для принесенія оныхъ военно-морскіе чины не могутъ отлучаться отъ своей команды.

115. Не допускаются жалобы на строгость взысканія, если начальникъ не превысилъ предоставленной ему дисциплинарной власти.

116. Жалобы приносятся словесно или письменно тому начальнику, коему непосредственно подчинено обжалываемое лицо; претензіи же объявляются или при дѣлаемыхъ началь-

никомъ общихъ опросахъ, или отдѣльно, но съ тѣмъ, чтобы, въ послѣднемъ случаѣ, претензія заявлялась военно-морскимъ чиномъ непосредственному своему начальнику, для разрѣшенія или представленія по командѣ.

117. Жалобы и претензіи на экипажнаго или судовога командира, или кого-либо изъ высшихъ морскихъ начальниковъ, внѣ инспекторскаго смотра, допускаются только письменныя.

118. Тѣ, которые по предъявленнымъ ими жалобамъ или претензіямъ не получаютъ въ теченіи шести мѣсяцевъ никакого увѣдомленія или разрѣшенія, въ правѣ подать жалобу на отказъ въ правосудіи высшему, по порядку подчиненности, начальству.

119. Во всѣхъ тѣхъ случаяхъ, когда жалоба или претензія соединена съ обвиненіемъ въ какомъ-либо преступленіи или проступкѣ, влекущемъ за собою преданіе суду, право жалобы, какъ на инспекторскихъ смотрахъ, такъ и внѣ оныхъ, теряется только по пропущеніи общихъ сроковъ давности, установленныхъ военно-морскими уголовными законами по различію преступленій и проступковъ.

120. Если жалоба или претензія окажется ложною или предъявлена съ нарушеніемъ установленнаго порядка или должнаго приличія, то принесшій жалобу, смотря по важности дѣла, подвергается дисциплинарному взысканію или предается суду.

121. Въ случаѣ принесенія жалобы или заявленія претензіи, съ нарушеніемъ порядка или приличія, и наложенія за это взысканія на принесшаго таковую, по ней, не смотря на то, должно дѣлаться надлежащее разбирательство.

122. Жалобы и претензіи, незаявленные на первомъ бывшемъ инспекторскомъ смотрѣ, не могутъ быть предъяв-

лены на слѣдующемъ, а въ случаѣ ихъ предъявленія, оставляются безъ уваженія, если жалующійся не представитъ уважительныхъ причинъ незаявленія оныхъ на предшествовавшемъ смотру. Изъ сего исключаются жалобы, касающіяся дѣйствій производящаго инспекторскій смотръ.

123. Тѣ, которые по какимъ-либо причинамъ не были на смотру, могутъ подавать жалобы или претензіи письменно на имя инспектора.

124. Въ каждой ротѣ, отдѣльной командѣ или на кораблѣ должна быть книга претензій, куда заносятся ротнымъ командиромъ или старшимъ офицеромъ, а на судахъ, гдѣ нѣтъ ротныхъ командировъ и старшаго офицера, самимъ командиромъ судна, претензіи, оставленныя безъ удовлетворенія, съ отмѣткою причинъ отказа въ удовлетвореніи, а равно наложеннаго взыскація, если претензія окажется явно несправедливою.

125. О претензіяхъ, объявленныхъ начальникамъ выше ротнаго командира или вахтеннаго начальника, записывается въ книгу послѣ ихъ разрѣшенія.

126. Книги претензій выдаются въ роты, команды или на корабли экипажными или судовыми командирами; или лицами, пользующимися равными съ ними правами, за ихъ подписью, шнуромъ и казенною печатью.

127. Книги претензій представляются на инспекторскіе смотры, для повѣрки правильности сдѣланныхъ по нимъ распоряженій.

ГЛАВА ТРИНАДЦАТА Я.

О денежных взысканіяхъ, опредѣляемыхъ въ порядкѣ административномъ.

128. Денежныя взысканія, въ видѣ наказанія за нарушеніе дисциплины и маловажные противъ общественнаго благочинія проступки, не допускаются.

129. Денежныя взысканія за маловажные проступки по управленію казеннымъ имуществомъ производятся, въ видѣ наказанія, лишь въ случаяхъ, закономъ именно означенныхъ, и притомъ безъ преданія виновнаго суду, когда проступокъ, влекущій за собою денежное взысканіе, послѣдовалъ не изъ корыстныхъ видовъ, но по одной лишь невнимательности или неисполненію установленныхъ закономъ правилъ, и не влечетъ за собою такого наказанія, которое можетъ быть назначено не иначе, какъ по приговору суда.

130. Если послѣдствіемъ маловажнаго проступка, подлежащаго вѣдѣнію морскаго начальства и взысканію дисциплинарному, будетъ казенный ущербъ, то начальникъ, независимо отъ личнаго съ виновнаго взысканія, принимаетъ и законныя мѣры къ приведенію въ извѣстность количества этого ущерба и къ пополненію онаго.

131. Если послѣдствіемъ маловажнаго проступка, подлежащаго взысканію по правиламъ воинской дисциплины, будетъ личная обида или частный ущербъ, то начальникъ, опредѣляя виновному дисциплинарное взысканіе, вмѣстѣ съ тѣмъ, по требованію обиженнаго, назначаетъ и количество

денежнаго вознагражденія, въ удовлетвореніе безчестія за нанесеніе обиды, а также за ущербъ, когда сей послѣдній приведенъ въ извѣстность и не оспаривается ни тою, ни другою стороною, предоставляя, въ противномъ случаѣ, понесшему ущербъ искать съ виновнаго удовлетворенія гражданскимъ судомъ.

132. Если, однакоже, количество такого вознагражденія, слѣдующаго частному лицу и приведеннаго въ положительную извѣстность, не превышаетъ тридцати рублей, то дѣло, не смотря на возраженіе со стороны понесшаго ущербъ, рѣшается самимъ морскимъ начальствомъ и къ гражданскому суду не обращается.

133. Денежное вознагражденіе за личную обиду допускается только съ офицеровъ, гардемариновъ и кондукторовъ, притомъ исключительно въ пользу лицъ, къ морскому вѣдомству принадлежащихъ.

134. Денежныя взысканія въ большемъ или меньшемъ количествѣ, на основаніи постановленій закона, опредѣляются:

1) Когда количество взысканія, положеннаго въ законѣ, не превышаетъ ста рублей—по распоряженію экипажныхъ командировъ, лицъ, пользующихся равными съ ними правами, и командировъ судовъ 1-го и 2-го ранговъ.

2) Когда количество взысканія не превышаетъ шестисотъ рублей—по распоряженію главныхъ командировъ и командировъ портовъ и лицъ, означенныхъ въ ст. 54 и 62.

3) Когда количество взысканія превышаетъ шестисотъ рублей, то главные командиры и командиры портовъ и начальники, означенные въ ст. 54 и 62, представляютъ о томъ на утвержденіе Управляющаго Морскимъ Министерствомъ.

135. Когда сумма взысканія превышаетъ власть военно-морскихъ начальниковъ, то они, объявивъ свое заключеніе

обвиняемому, представляют оное на утверждение высшаго, по порядку подчиненности, лица, принимая, если нужно, законныя мѣры обезпеченія слѣдующаго въ пользу казны взысканія.

136. Денежныя взысканія, опредѣляемыя военно-морскими начальниками, пополняются съ офицеровъ, гардемариновъ и кондукторовъ преимущественно вычетомъ изъ жалованья, а если у виновнаго есть собственное имущество, то, въ случаяхъ, нетерпящихъ отлагательства, продажею онаго въ порядкѣ, законами установленномъ, исключая, когда со стороны высшаго начальства послѣдуетъ, по жалобѣ недовольнаго, распоряженіе о пріостановленіи взысканія.

137. Денежныя взысканія, слѣдующія съ морскихъ чиновъ по дѣламъ гражданскаго управленія, по нарушенію уставовъ казеннаго управленія или государственнаго благоустройства и благочинія, опредѣляются и производятся на томъ же основаніи, какъ и съ лицъ гражданскаго званія, исключая, когда сіи денежныя взысканія соединены съ личнымъ наказаніемъ. Въ такомъ случаѣ гражданскія мѣста ограничиваются однимъ исчисленіемъ количества слѣдующаго съ виновнаго денежнаго взысканія и сообщаютъ о томъ, по принадлежности, морскому начальству, для опредѣленія личной отвѣтственности виновнаго и распоряженія о производствѣ денежнаго съ него взысканія.

138. Мѣста гражданскаго управленія, опредѣляющія съ служащихъ въ морскомъ вѣдомствѣ денежныя взысканія, входятъ въ сношеніе съ ихъ морскимъ начальствомъ и тогда, когда содѣйствіе онаго необходимо, для приведенія въ исполненіе постановленій гражданскихъ властей о слѣдующемъ съ виновныхъ денежномъ взысканіи, или когда сіи послѣдніе оказываются несостоятельными къ платежу сего взысканія.

139. Жалобы на неправильное наложеніе денежнаго взысканія морскимъ начальствомъ не ограничиваются суммою

взысканія и могутъ быть приносимы во всякое время по порядку подчиненности; срокъ на принесеніе такихъ жалобъ полагается трехмѣсячный со времени объявленія распоряженія начальства и взятія въ томъ подписки.

140. Нижніе чины могутъ быть подвергаемы денежнымъ взысканіямъ тогда лишь, когда имѣютъ собственное имущество; производство же вычета изъ получаемаго ими отъ казны содержанія не дозволяется.

141. Нижніе чины, не имѣющіе собственнаго имущества, вмѣсто денежнаго по закону взысканія, подвергаются, если взысканіе не свыше 150 рублей, ответственности въ порядкѣ дисциплинарномъ (Воен.-Мор. Уст. о Наказ. ст. 60), а свыше сей суммы—согласно правиламъ, въ военно-морскихъ уголовныхъ законахъ постановленнымъ.

ГЛАВА ЧЕТЫРНАДЦАТАЯ.

О порядкѣ увольненія отъ службы офицеровъ за предосудительное поведеніе и поступки, несовмѣстные съ понятіями о воинской чести и доблести офицерскаго званія.

142. Для охраненія достоинства воинской службы, офицеры, замѣченные въ неодобрительномъ поведеніи или поступкахъ, хотя не подлежащихъ дѣйствию уголовныхъ законовъ, но несовмѣстныхъ съ понятіемъ о воинской чести и доблести офицерскаго званія или изобличающихъ въ офицерѣ отсутствіе правилъ нравственности и благородства, подвергаются суду Общаго Собранія Флагмановъ и Капитановъ.

Поступки офицеровъ, соединенные съ нарушеніемъ обязанностей службы или противные долгу службы и присяги, изъемятся вовсе отъ дѣйствія правилъ настоящей главы.

143. Суду Общаго Собранія Флагмановъ и Капитановъ подлежатъ одни оберъ-офицеры, какъ состоящіе въ составѣ экипажей, командъ, учебныхъ заведеній или административныхъ учрежденій, такъ и причисленные и прикомандированные къ онымъ.

Въ случаяхъ, когда штабъ-офицеры окажутся виновными въ проступкахъ, несовмѣстныхъ съ доблестію офицерскаго званія, они увольняются отъ службы съ особаго Высочайшаго на то разрѣшенія.

Примѣчаніе. Гардемарины и кондукторы подвергаются за предосудительное поведеніе взысканіямъ на общемъ основаніи, по усмотрѣнію начальства, а въ случаѣ безуспѣшности мѣръ къ ихъ исправленію, увольняются отъ службы на основаніи 86 статьи настоящаго Устава.

144. Дѣйствіе правилъ настоящей главы распространяется только на порты: С.-Петербургскій, Кронштадтскій, Николаевскій, Севастопольскій, Бакинскій и Восточнаго Океана.

145. Общее Собраніе въ портахъ: С.-Петербургскомъ, Кронштадтскомъ, Николаевскомъ, Владивостокскомъ и Бакинскомъ составляется изъ флагмановъ, командировъ экипажей, командировъ судовъ первыхъ трехъ ранговъ, начальниковъ отдѣльныхъ частей, имѣющихъ военные чины, а также изъ находящихся на лицо старшихъ офицеровъ.

Примѣчаніе. Въ Бакинскомъ портѣ, въ случаѣ недостатка членовъ, могутъ быть, по усмотрѣнію Командира, приглашаемы въ Общее Собраніе и командиры судовъ четвертаго ранга.

146. Производство дознанія о справедливости или несправедливости обвиненія противъ офицера, подвергшагося наре-

канію, а равно первоначальный разборъ ссоръ, случающихся между офицерами, и изысканіе средствъ къ ихъ примиренію возлагаются на особый совѣтъ посредниковъ.

147. Въ портахъ, на которые распространяется дѣйствіе правилъ настоящей главы, составляется по два совѣта посредниковъ: одинъ—исключительно изъ флотскихъ офицеровъ, а другой—изъ офицеровъ спеціальныхъ частей. Совѣтъ посредниковъ отъ флотскихъ офицеровъ долженъ состоять изъ пяти лицъ, а если въ портѣ находится менѣе ста флотскихъ офицеровъ, то изъ трехъ лицъ. Офицеры каждой спеціальной части (штурмана, инженеръ-механики, морскіе артиллеристы, офицеры морской строительной части, корабельные инженеры, офицеры береговыхъ командъ) избираютъ въ совѣтъ посредниковъ по одному представителю, если всѣхъ оберъ-офицеровъ сей части находится въ портѣ отъ 20 до 60, а если свыше 60, то по два представителя. Въ тѣхъ же спеціальныхъ частяхъ, гдѣ оберъ-офицеровъ въ портѣ менѣе 20 человекъ, голоса избирателей соединяются вмѣстѣ по двумъ или тремъ частямъ. Распоряженіе о томъ, какія части должны быть соединяемы между собою, для совмѣстнаго исчисления голосовъ, дѣлается и объявляется Главнымъ Командиромъ или Командиромъ порта при самомъ назначеніи годичнаго избранія.

148. Въ Севастопольскомъ портѣ совѣтъ посредниковъ отъ офицеровъ спеціальныхъ частей составляется изъ трехъ лицъ, которыя избираются не особо отъ каждой части, а по избранію всѣхъ вообще офицеровъ спеціальныхъ частей.

149. Для разбора дѣлъ о поступкахъ, въ которыхъ участвуютъ флотскіе офицеры и офицеры другихъ спеціальныхъ частей, образуется особое присутствіе изъ лицъ по выбору самихъ посредниковъ обоихъ совѣтовъ, съ тѣмъ, что каждый изъ совѣтовъ посредниковъ избираетъ въ это присутствіе по три изъ среды своей члена, а въ тѣхъ случаяхъ, гдѣ совѣтъ

посредниковъ состоитъ только изъ трехъ членовъ, всѣ они входятъ въ составъ означеннаго присутствія.

150. Посредниками по избранію оберъ-офицеровъ могутъ быть лишь тѣ офицеры, которые прослужили въ офицерскихъ чинахъ не менѣе пяти лѣтъ.

Въ посредники могутъ быть избираемы и штабъ-офицеры.

Въ случаѣ болѣзни одного изъ посредниковъ, или откомандированія его, или состоянія въ близкомъ родствѣ, свойствѣ, дружбѣ или враждѣ съ обвиняемымъ, обязанность его возлагается на старшаго по выбору кандидата, слѣдующаго по списку за отсутствующимъ. Если по списку какой либо части не будетъ въ портѣ на лицо офицеровъ, числящихся кандидатами, то дѣйствіе совѣта посредниковъ не останавливается.

151. Посредники избираются ежегодно. О выборѣ посредниковъ отдается по порту приказъ съ означеніемъ срока, въ которому каждый, на лицо находящійся, флотскій оберъ-офицеръ обязанъ представить экипажному командиру, за своею подписью, записку съ означеніемъ чина и фамиліи выбираемаго въ посредники офицера; точно также каждый изъ оберъ-офицеровъ корпуса штурмановъ, корпуса морской артиллеріи, корпуса инженеръ-механиковъ, корпуса корабельныхъ инженеровъ, корпуса инженеровъ морской строительной части, а также изъ состоящихъ въ береговыхъ командахъ обязанъ представить экипажному командиру или другому непосредственному начальнику записку, за своею подписью, съ означеніемъ чина и фамиліи выбираемаго имъ въ посредники; причемъ въ тѣхъ портахъ, гдѣ по числу оберъ-офицеровъ специальныхъ частей, слѣдуетъ, на основаніи 147 ст., производить совмѣстное избраніе изъ двухъ или трехъ частей, не воспрещается выбирать въ посредники офицера не того оружія, къ коему избиратель принадлежитъ; почему каждый избиратель можетъ означить въ своей запискѣ посредника и изъ числа офицеровъ другихъ оружій, которыя для избранія объявлены въ приказѣ соединенными.

Примѣчаніе. Отсутствующіе офицеры сохраняютъ право

выбора, но своевременная присылка избирательных записок оставляется на их попеченіи.

152. Офицеры, несостоящіе въ экипажахъ, а служащіе въ административныхъ учрежденіяхъ или другихъ отдѣльныхъ командахъ, обязаны представлять означенныя записки непосредственнымъ своимъ начальникамъ.

153. Экипажные командиры и другіе начальники частей должны имѣть наблюденіе за представленіемъ записокъ всѣми подвѣдомственными имъ оберъ-офицерами; записки эти, для разбора ихъ, представляются къ назначенному времени, въ запечатанныхъ конвертахъ, въ главныхъ портахъ — въ Штабъ Главнаго Командира, а въ портахъ 2-го разряда — Командиру порта.

154. Для разбора избирательныхъ записокъ составляется, приказомъ Главнаго Командира или Командира порта, особая коммисія изъ семи оберъ-офицеровъ, по одному отъ флотскихъ чиновъ и отъ каждой изъ означенныхъ спеціальныхъ частей.

155. Коммисія эта вскрываетъ доставленные пакеты и распредѣляетъ записки на нѣсколько отдѣловъ, собирая въ одинъ записки флотскихъ офицеровъ, въ другой — записки офицеровъ корпуса штурмановъ и т. д., съ тѣмъ, что въ портахъ, гдѣ при выборахъ соединяются нѣсколько спеціальныхъ частей (ст. 147), предлагаемые отъ сихъ частей въ посредники составляютъ одинъ общій отдѣлъ; затѣмъ коммисія производитъ счетъ по каждому отдѣлу особо, кто изъ предлагаемыхъ въ посредники получилъ какое число голосовъ.

156. Изъ раздѣленныхъ такимъ образомъ на отдѣлы записокъ составляются особые листы, съ означеніемъ въ оныхъ, кто именно сколько получилъ голосовъ; получившіе наибольшее число голосовъ, изъ соединяющихъ въ себѣ всѣ условія для званія посредника, признаются избранными въ

посредники, а всѣ послѣдующіе за ними считаются кандидатами въ посредники.

157. Если бы оказалось, что нѣкоторые изъ избираемыхъ получили одинаковое число голосовъ, то вопросъ о томъ, кто долженъ быть посредникомъ, разрѣшается въ комисіи жребіемъ.

158. Объ избранныхъ посредникахъ объявляется, для общаго свѣдѣнія, приказомъ Главнаго Командира или Командира порта.

Со времени сего объявленія совѣтъ посредниковъ считается образовавшимся и воспринимаетъ свое дѣйствіе.

159. Посредники избираются на одинъ годъ, по истеченіи коего, при новыхъ выборахъ, прежній посредникъ можетъ быть вновь избранъ въ эту должность, если онъ предъ выборами или на выборахъ не заявитъ по начальству о нежеланіи своемъ остаться посредникомъ.

160. Предсѣдателемъ въ совѣтѣ посредниковъ почитается старшій изъ нихъ по чину.

161. Совѣтъ посредниковъ обязанъ удостовѣриться въ справедливости свѣдѣній касательно предосудительнаго поступка кого либо изъ офицеровъ. Къ такому дознанію совѣтъ приступаетъ или по предложенію экипажнаго командира или начальника той команды или части, коему подчиненъ обвиняемый, или прямо отъ себя, по свѣдѣніямъ, дошедшимъ до посредниковъ, съ донесеніемъ о томъ, по принадлежности, экипажному командиру или начальнику команды или части.

Дознаніе должно быть производимо подъ рукою и съ выслушаніемъ объясненій обвиняемаго. Всѣ проступки, соединенные съ нарушеніемъ служебныхъ обязанностей, не подлежатъ вѣдѣнію посредниковъ, а въ случаѣ сомнѣнія,—касается ли проступковъ службы или нѣтъ,—сомнѣніе разрѣшается: въ

С.-Петербургѣ, Кронштадтѣ, Николаевѣ и Владивостокѣ—
Главнымъ Командиромъ порта, а въ Севастополѣ и Баку —
Командиромъ порта.

162. Совѣту посредниковъ равномѣрно не предоставляется
никакого постоянного наблюденія за поведеніемъ офицеровъ,
такъ какъ это относится по закону къ обязанности началь-
ствующихъ лицъ и преимущественно экипажнаго командира
или начальника команды или части.

163. Если по окончаніи дознанія совѣтъ посредниковъ
единогласно признаетъ обвиненіе недоказаннымъ, то старшій
изъ посредниковъ докладываетъ о томъ экипажному коман-
диру или начальнику команды или части, въ которой состо-
итъ обвиняемый, и затѣмъ совѣтъ прекращаетъ свое дѣй-
ствіе, если начальникъ, по предложенію коего началось дѣло,
согласится съ рѣшеніемъ совѣта; въ противномъ случаѣ,
дѣло вносится въ Общее Собраніе Флагмановъ и Капитановъ.

164. Если по разборѣ дѣла совѣтъ посредниковъ едино-
гласно признаетъ обвиненіе доказаннымъ, то, съ разрѣшенія
экипажнаго командира или начальника команды и части,
предлагаетъ обвиняемому оставить экипажъ или команду и
подать просьбу объ отставкѣ, назначая ему для сего трех-
дневный срокъ; въ случаѣ отказа принять предложеніе, со-
вѣтъ представляетъ о томъ экипажному командиру или на-
чальнику команды или части, который дѣло представляетъ
къ Главному Командиру или Командиру порта, для внесе-
нія на обсужденіе въ Общее Собраніе Флагмановъ и Капи-
тановъ.

Примѣчаніе. Дѣла изъ посредническихъ совѣтовъ въ Се-
вастополѣ, подлежащія, на основаніи сей статьи, внесенію въ
Общее Собраніе Флагмановъ и Капитановъ, поступаютъ въ
такое Собраніе въ Николаевѣ и представляются, чрезъ Ко-
мандира Севастопольскаго порта, Главному Командиру Чер-
номорскаго флота и портовъ.

165. Кромѣ дѣлъ, означенныхъ въ 163 и 164 статьяхъ, въ Общее Собраніе Флагмановъ и Капитановъ поступаютъ вышеизложеннымъ порядкомъ, на разсмотрѣніе, слѣдующіе случаи:

а) если между посредниками совѣта произошло разногласіе въ томъ, — слѣдуетъ ли прекратить дѣло, или дать ему дальнѣйшій ходъ;

б) если офицеръ, исключенный во время плаванія изъ каютъ-компаніи, не согласится добровольно исполнить требованіе о подачѣ просьбы о своей отставкѣ, и

в) если по единогласному заключенію совѣта посредниковъ признано будетъ, что обвиняющійся офицеръ заслуживаетъ болѣе строгаго взысканія, чѣмъ простое увольненіе отъ службы по прошенію.

166. Совѣтъ посредниковъ, освѣдомясь о происшедшей между оберъ-офицерами ссорѣ или несогласіи, предлагаетъ имъ способы примиренія и содѣйствуетъ къ прекращенію ссоры. Совѣтъ посредниковъ можетъ, въ исключительныхъ случаяхъ, если обида сдѣлана офицеру, ничѣмъ не давшему къ тому повода, а нанесшій ее не согласится на дружескіе совѣты извиниться предъ нимъ, предложить оскорбившему оставить экипажъ или команду, а въ случаѣ его несогласія, представить вышеустановленнымъ порядкомъ дѣло на разсмотрѣніе суда Общаго Собранія Флагмановъ и Капитановъ.

167. Судъ Общаго Собранія Флагмановъ и Капитановъ созывается: въ Главныхъ портахъ по распоряженію Главнаго Командира, а въ Баку по распоряженію Командира порта, о чемъ объявляется приказомъ.

168. Судъ Общаго Собранія собирается въ опредѣленное въ приказѣ время и считается состоявшимся: въ С.-Петербургскомъ и Кронштадтскомъ портахъ, когда для присутствія въ судѣ явилось не менѣе одной трети всѣхъ чле-

новъ (145 ст.), значащихся по списку, а въ Николаевскомъ, Владивостокскомъ и Бакинскомъ не менѣе половины.

169. Предсѣдательство въ судѣ Общаго Собранія принадлежитъ: въ главныхъ портахъ—Главному Командиру, а въ Баку Командиру порта. Предсѣдатель принимаетъ, на равнѣ съ прочими членами, участіе въ сужденіяхъ о дѣлѣ и въ составленіи приговора.

170. Дѣйствія суда Общаго Собранія заключаются въ выслушаніи письменнаго донесенія совѣта посредниковъ о поступкѣ подвергшагося обвиненію, съ указаніемъ того, что по дознанію и отвѣту обвиняемаго оказалось, а затѣмъ въ словесномъ обсужденіи свойства проступка и степени вины офицера, подвергшагося суду. Призывъ самого обвиняемаго въ судъ и выслушаніе его оправданія производятся по распоряженію предсѣдательствующаго.

171. Всѣ посредники того совѣта, изъ котораго дѣло поступило, должны присутствовать въ судѣ Общаго Собранія, за исключеніемъ тѣхъ, кои не могутъ явиться въ засѣданіе по какимъ либо законнымъ причинамъ.

172. Находясь въ судѣ Общаго Собранія единственно для представленія объясненій по требованію Членовъ Собранія, посредники ни въ какомъ случаѣ не могутъ принимать участія въ сужденіи и рѣшеніи дѣлъ.

173. Докладъ дѣла въ судѣ Общаго Собранія производится однимъ изъ посредниковъ, по взаимному ихъ между собою соглашенію.

174. Предметомъ сужденія въ судѣ Общаго Собранія могутъ быть лишь тѣ обстоятельства, которыя заключаются въ донесеніи совѣта посредниковъ. По выслушаніи донесенія совѣта посредниковъ и по обсужденіи свойства проступка и степени вины офицера, подвергшагося нареканію, судъ Об-

щаго Собранія рѣшаетъ: слѣдуетъ ли обвиняемаго признать подлежащимъ удаленію изъ экипажа или команды и увольненію отъ службы, или надлежитъ признать его, по долгу совѣсти и чести, свободнымъ отъ всякаго укора въ нарушеніи обязанностей и достоинства своего званія.

175. Голоса собираются, начиная съ младшаго, чрезъ закрытую подачу ихъ, т. е. посредствомъ баллотировки или записокъ безъ подписей. Вся письменность должна заключаться въ постановленіи одного только приговора, съ изложеніемъ вкратцѣ существа обстоятельствъ, по которымъ признается необходимымъ увольненіе обвиняемаго или оставленіе его по прежнему на службѣ.

176. Судъ Общаго Собранія долженъ быть оконченъ въ продолженіе сутокъ и можетъ быть отложенъ до слѣдующаго дня только съ разрѣшенія предсѣдательствующаго, въ случаѣ очевидной въ томъ необходимости.

177. Приговоръ суда Общаго Собранія составляется по большинству голосовъ; при равенствѣ ихъ мнѣніе въ пользу обвиняемаго признается рѣшительнымъ.

178. Составленіе приговора возлагается предсѣдателемъ на одного изъ Членовъ Собранія или на одного изъ посредниковъ.

Примѣчаніе. Лицо, на коего возложено составленіе приговора, обязано составить и особый протоколъ о всемъ, происходившемъ въ засѣданіи Общаго Собранія, съ означеніемъ лицъ, присутствовавшихъ въ засѣданіи, которыя и подписываютъ этотъ протоколъ.

179. Постановленный судомъ Общаго Собранія приговоръ приводится въ исполненіе, на общемъ основаніи, по распоряженію Главнаго Командира или Командира порта.

180. Офицеры, уволенные по приговору суда Общаго Собранія, подвергаются тѣмъ же послѣдствіямъ, какъ и уволенные отъ службы по распоряженію начальства (86 ст.).

181. Въ Высочайшемъ приказѣ и указѣ объ отставкѣ не объясняются причины, подавшія поводъ къ увольненію офицера изъ экипажа или команды, и не означается, что офицеръ уволенъ по приговору суда Общаго Собранія; но если Общее Собраніе, по свойству проступка, признаетъ необходимымъ означить въ приказѣ, что офицеръ уволенъ по приговору суда Общаго Собранія, то въ приказѣ и указѣ объ отставкѣ означается и самая причина увольненія.

182. Офицеръ, оправданный приговоромъ суда Общаго Собранія, оставляется въ экипажѣ или командѣ, о чемъ дается знать приказомъ по экипажу или командѣ; офицеръ, оправданный Общимъ Собраніемъ, не можетъ быть за ту же вину уволенъ отъ службы по распоряженію начальства.

183. Офицеръ, уволенный по приговору суда Общаго Собранія, съ объявленіемъ о томъ въ приказѣ, не иначе можетъ быть вновь принятъ на службу, какъ съ особаго Высочайшаго разрѣшенія.

184. Отъ уволенныхъ отъ службы по приговору суда Общаго Собранія не приѣмлются жалобы на неправильное увольненіе, а также просьбы о преданіи формальному суду, для доказанія своей невинности.

185. Правила настоящей главы распространяются только на офицеровъ, состоящихъ въ командахъ и учрежденіяхъ въ С.-Петербургѣ, Кронштадтѣ, Николаевѣ, Севастополѣ, Баку и портахъ Восточнаго Океана.

Во всѣхъ же другихъ мѣстахъ Морскаго вѣдомства, а равно относительно офицеровъ резервнаго флота, служащихъ на коммерческихъ судахъ и въ другихъ вѣдомствахъ, а также находящихся въ безсрочномъ отпуску, въ случаѣ обвиненія ихъ въ предосудительномъ поведеніи, поступается на общемъ основаніи, согласно правиламъ, изложеннымъ въ 86 статьѣ настоящаго Устава.

ПРИЛОЖЕНИЕ

(къ статьѣ 103).

Форма журналовъ-штрафнаго и взысканій.

ШТРАФНОЙ ЖУРНАЛЪ

_____экипажа.

_____роты.

Алфавитъ всѣмъ нижнимъ чинамъ роты.

Званіе и фамилія.	№ стран.	Отмѣтка выбытія или переноса на страницу.	Званіе и фамилія.	№ стран.	Отмѣтка выбытія или переноса на страницу.
Матросъ Абрамовъ . .	3				
Квартирмейстеръ Афанасьевъ	4				
и т. д.					

Алфавитъ всѣмъ нижнимъ чинамъ роты.

Званіе и фамилія.	№ стран.	Отмѣтка выбитія или переноса на страницу.	Званіе и фамилія.	№ стран.	Отмѣтка выбитія или переноса на страницу.

Матросъ Абрамовъ.

В З Ы С К А Н І Я.			Кѣмъ наложено взысканіе.
Годъ, мѣсяць и число.	Чему подвергнуть.	Причина.	
1877 года 15 Іюня.	Усиленному аресту на 4 дня.	За то, что, навопросъ по службѣ боцмана отвѣчалъ не съ полною почтительностію.	Экипажнымъ командиромъ.

Бвартирмейстеръ Афанасьевъ. (*)

ВЗЫСКАНІЯ.			Кѣмъ наложено взысканіе.
Годъ, мѣсяць и число.	Чему подвергнуть.	Причина.	

(*) Если нижній чинъ не подвергался взысканіямъ, то страница, на которой онъ записанъ остается чистою.

ЖУРНАЛЪ

ВЗЫСКАНІЙ

ЭКИПАЖА.

Списокъ всѣхъ вообще штабъ и оберъ-офицеровъ
экипажа.

Чины и фами- ли.	№ стран.	Отмѣтка выбитія или переноса на стра- ницу.	Чины и фами- ли.	№ стран.	Отмѣтка выби- тiя или пере- носа на стра- ницу.
Мичманъ Ивановъ . .	3	переведенъ.			
Лейтенантъ Федоровъ . .	4	Уводенъ въ от- ставку.			
и т. д.					

Списокъ всѣхъ вообще штабъ и оберъ-офицеровъ
экипажа.

Чины и фами- ли.	№ стран.	Отмѣтка выбытія или переноса на стра- ницу.	Чины и фами- ли.	№ стран.	Отмѣтка выбы- тія или пере- носа на страни- цу.

Мичманъ Ивановъ.

В З Ы С К А Н І Я.			Кѣмъ наложено
Годъ, мѣсяць и число.	Видъ взыскапія.	Причина.	взысканіе
1866 г. 2 Февраля.	Арестованъ на га- уптвахтѣ на три дня.	За то, что былъ встрѣ- ченъ Главнымъ Коман- диромъ порта не по формѣ одѣтымъ.	Главнымъ Коман- диромъ порта.
10 Марта.	Подвергся выго- вору.	За то, что опоздалъ прибыть на ученье 9 Марта	Приказомъ по эки- пажу.
11 Апрѣля.	Подвергнутъ до- машнему аресту на 2 сутокъ.	За упущеніе по служ- бѣ во время вахты.	Командиромъ броненоснаго фрегата <i>Адмиралъ Спиридовъ</i> .

Лейтенантъ Федоровъ (*).

В З Ы С К А Н І Я.			Кѣмъ наложено взысканіе.
Годъ, мѣсяць и число.	Видъ взысканія.	Причина.	

(*) Если офицеръ не подвергался взысканіямъ, то страница, на которой онъ записанъ, остается чистомъ.

4) Дисциплинарныя команды и мѣста заключенія.

П Р И К А З Ъ
ЕГО ИМПЕРАТОРСКАГО ВЫСОЧЕСТВА
ГЕНЕРАЛЪ-АДМИРАЛА.

Въ С.-Петербургѣ, Марта 8 дня 1880 юда, № 28.

Объявленное въ приказѣ по Военному вѣдомству отъ 17 Мая 1878 года, за № 139, Высочайше утвержденное въ 6 день того же мѣсяца и года, положеніе о дисциплинарныхъ баталіонахъ и ротахъ, штатъ управленія этихъ частей и табель предметамъ довольствія для заключенныхъ въ нихъ, по Высочайше предоставленной Мнѣ власти распространяю на Морское вѣдомство для руководства.

Подписаль: Генераль-Адмираль **КОНСТАНТИНЪ.**

По Инспекторскому Департаменту.

П Р И К А З Ъ

ПО

ВОЕШНОМУ ВѢДОМСТВУ.

С.-Петербургъ. Мая 17-го дня 1878 года.

№ 159.

ГОСУДАРЬ ИМПЕРАТОРЪ, согласно положенія Военнаго Совѣта, утвердивъ, въ 6-й день сего Мая, Положеніе о дисциплинарныхъ баталіонахъ и ротахъ, штатъ управленія этихъ частей и табель предметамъ довольствія для заключенныхъ въ нихъ, Высочайше повелѣть соизволилъ:

1) Ввести это положеніе, штатъ и табель для руководства дисциплинарныхъ частей и отмѣнить первый раздѣлъ кн. XVII Св. Воен. Пост. изд. 1869 г. о военно-исправительныхъ ротахъ, съ продолженіями онаго, — и

2) Настоящее преобразование вводить въ дѣйствіе постепенно, по мѣрѣ упраздненія существующихъ военно-исправительныхъ ротъ.

Подписаль: Военный Министръ,
Генералъ-Адъютантъ Милютинъ.

По Главному Штабу.

Копія.

На подлинномъ написано:

«*ВЫСОЧАЙШЕ* утверждено».

Въ С.-Петербургѣ.

6-го Мая 1878 г.

Подписалъ: Военный Министръ,

*Генераль-Адъютантъ Милютинъ.***П О Л О Ж Е Н І Е**

О

ДИСЦИПЛИНАРНЫХЪ БАТАЛІОНАХЪ И РОТАХЪ.**ГЛАВА ПЕРВАЯ.****УСТРОЙСТВО ДИСЦИПЛИНАРНЫХЪ БАТАЛІОНОВЪ И РОТЪ
И УПРАВЛЕНІЕ ОНЫМИ.****ОТДѢЛЕНІЕ ПЕРВОЕ.****Положенія общія.**

1) Дисциплинарные баталіоны и роты назначены для содержанія нижнихъ воинскихъ чиновъ по приговорамъ военныхъ судовъ и для пріученія сихъ чиновъ, какъ къ правиламъ воинской дисциплины, такъ и къ обязанностямъ строевой службы.

Примѣчаніе. При дисциплинарномъ баталіонѣ или ротѣ можетъ быть отдѣленіе военной тюрьмы, состоящее изъ опредѣленнаго числа одиночныхъ камеръ, назначаемыхъ для содержанія тѣхъ нижнихъ воинскихъ чиновъ, которые приговариваются по суду къ сему роду наказанія.

2) Дисциплинарный баталіонъ дѣлится на роты, роты какъ отдѣльныя, такъ и баталіона на полуроты, а полуроты на взводы, на тѣхъ же основаніяхъ, какъ и строевыя части войскъ.

3) Дисциплинарные баталіоны и роты именуются по тѣмъ мѣстамъ, въ которыхъ находятся.

ОТДѢЛЕНІЕ ВТОРОЕ.

Управление дисциплинарными баталіонами и ротами.

4) Дисциплинарные баталіоны и роты принадлежатъ къ составу мѣстныхъ войскъ въ военныхъ округахъ и подчиняются начальникамъ мѣстныхъ войскъ въ сихъ округахъ, губернскимъ воинскимъ начальникамъ или комендантамъ, на общихъ основаніяхъ.

5) Составъ чиновъ управленій сими дисциплинарными частями опредѣляется штатомъ.

6) Ближайшее управленіе каждою дисциплинарною частию ввѣряется особому начальнику.

7) Для обсужденія мѣръ, касающихся содержанія заключенныхъ, а равно и для управленія хозяйственною частию, учреждается при каждомъ дисциплинарномъ баталіонѣ и ротѣ комитетъ.

ОТДѢЛЕНІЕ ТРЕТЬЕ.

Порядокъ опредѣленія чиновъ дисциплинарныхъ баталіоновъ и ротъ, обязанности и права сихъ чиновъ.

1. *О начальникѣ дисциплинарнаго баталіона и отдѣльной роты.*

8) Начальникъ дисциплинарной части, какъ баталіона, такъ и отдѣльной роты, назначается Высочайшимъ приказомъ.

9) Начальникъ дисциплинарнаго баталіона или отдѣльной роты обязанъ: 1) постоянно содержать ввѣренный ему баталіонъ или роту, а также мѣста заключенія, въ исправности по всеѣмъ вообще частямъ внутренняго и внѣшняго благоустройства; 2) ненарушимо соблюдать предписанный порядокъ въ способѣ содержанія заключенныхъ, не допуская въ этомъ отношеніи ни малѣйшаго отступленія или послабленія, и 3) направлять дѣйствія подчиненныхъ ему лицъ къ точному выполненію служебныхъ обязанностей и сохраненію между заключенными воинской дисциплины.

10) Начальникъ дисциплинарнаго баталіона или отдѣльной роты пользуется правами полковаго командира.

II. *Объ офицерахъ дисциплинарнаго баталіона или роты.*

11) Офицеры дисциплинарнаго баталіона и роты избираются начальникомъ дисциплинарной части, и назначаются установленнымъ порядкомъ Высочайшимъ приказомъ.

12) Состоящіе въ дисциплинарномъ баталіонѣ офицеры назначаются: а) ротными командирами, по числу ротъ въ баталіонѣ; б) одинъ для завѣдыванія хозяйственною частію баталіона, и в) одинъ для занятій съ заключенными грамотностію.

13) Каждый ротный командиръ, имѣя въ непосредственномъ своемъ завѣдываніи отъ 100 до 150 заключенныхъ, наблюдаетъ за порядкомъ ихъ содержанія и занимается ихъ обученіемъ, согласно правиламъ, изложеннымъ въ главѣ пятой сего положенія.

14) На офицера завѣдывающаго хозяйственною частію дисциплинарнаго баталіона, возлагаются

обязанности казначея: въ его вѣдѣніи находятся всѣ вообще предметы довольствія, припасы для освѣщенія и отопленія и денежныя суммы баталіона. Сверхъ сихъ обязанностей, на офицерѣ этомъ лежитъ непосредственное завѣдываніе отдѣленіемъ тюрьмы, если таковое имѣется при дисциплинарномъ баталіонѣ.

15) Въ отдѣльной дисциплинарной ротѣ, завѣдываніе заключенными какъ роты, такъ и тюремнаго отдѣленія, распредѣляется, по усмотрѣнію начальника роты, между подчиненными ему офицерами.

16) Офицеры дисциплинарныхъ частей, какъ баталіона, такъ и роты, имѣютъ право налагать на подчиненныхъ имъ нижнихъ чиновъ, за упущенія по службѣ, дисциплинарныя взысканія, по власти, предоставленной ротнымъ командирамъ въ войскахъ, и подвергать виновныхъ заключенныхъ взысканіямъ, опредѣленнымъ въ ст. 83 и 84 сего положенія.

17) Въ случаѣ болѣзни или отсутствія начальника дисциплинарнаго баталіона или отдѣльной роты, обязанности его исполняетъ старшій, по чину, офицеръ дисциплинарной части.

III. *О священникѣ.*

18) Священникъ назначается по сношенію главнаго начальника военнаго округа съ Главнымъ Священникомъ арміи и флотовъ.

19) Сверхъ обязанностей по совершенію богослуженія и исполненію христіанскихъ требъ въ баталіонѣ или ротѣ, священникъ долженъ наставлять заключенныхъ въ религіи, обращая особенное вниманіе на ихъ нравственность. Онъ можетъ заявлять комитету баталіона или роты о смягченіи

участи наказанія тѣхъ заключенныхъ, которые будутъ того достойны. Священникъ принимаетъ также дѣятельное участіе въ обученіи заключенныхъ грамотѣ.

IV. *О секретарѣ.*

20) Секретарь избирается начальникомъ дисциплинарнаго баталіона или отдѣльной роты и утверждается губернскимъ воинскимъ начальникомъ.

21) На секретаря дисциплинарнаго баталіона возлагается дѣлопроизводство по канцеляріи и комитету баталіона; въ отдѣльной же дисциплинарной ротѣ секретарь исполняетъ, сверхъ того, обязанности казначея, и въ его завѣдываніи находятся всѣ вообще предметы довольствія, припасы для отопленія и освѣщенія и денежныя суммы роты.

V. *О врачѣ и фельдшерахъ.*

22) Врачъ и фельдшера назначаются по распоряженію Военно-Медицинскаго Инспектора въ округѣ.

23) Обязанности врача и фельдшеровъ, состоящихъ при дисциплинарномъ баталіонѣ или ротѣ, опредѣляются общими правилами для сихъ чиновъ въ войскахъ.

VI. *О кадровыхъ нижнихъ чинахъ дисциплинарныхъ баталіоновъ и ротъ.*

24) Кадровые нижние чины избираются начальникомъ дисциплинарнаго баталіона или отдѣльной роты. Одна половина штатнаго числа сихъ чиновъ допускается изъ числа сверхсрочно-служащихъ

унтеръ-офицеровъ; другая же половина изъ войскъ округа. Сии чины назначаются по распоряженію главнаго начальника военнаго округа. Они должны быть грамотные и изъ числа не подвергавшихся наказанію по суду.

25) Положенные при дисциплинарныхъ баталіонахъ и ротахъ унтеръ-офицеры назначаются: 1) фельдфебелями по одному въ каждую роту и отдѣленіе военной тюрьмы; 2) для завѣдыванія отдѣленіями заключенныхъ и 3) надзирателями, по одному, при лазаретѣ, кухнѣ, пейхгаузѣ и строевнѣхъ дисциплинарной части.

ОТДѢЛЕНІЕ ЧЕТВЕРТОЕ.

Порядокъ увольненія чиновъ дисциплинарныхъ баталіоновъ и ротъ.

26) Служащіе при дисциплинарныхъ баталіонахъ и ротахъ увольняются въ отпуски только въ случаяхъ особой важности. Увольненіе производится слѣдующимъ порядкомъ: начальникъ баталіона и отдѣльной роты на 15 дней съ разрѣшенія губернскаго воинскаго начальника; на 28 дней съ разрѣшенія главнаго начальника военнаго округа; до 4 мѣсяцевъ, а въ Кавказскомъ, обоихъ Сибирскихъ и Туркестанскомъ военныхъ округахъ до 6 мѣсяцевъ съ разрѣшенія Военнаго Министра. Прочіе чины дисциплинарной части: на 15 дней съ разрѣшенія начальника баталіона или отдѣльной роты; на 28 дней—съ разрѣшенія губернскаго воинскаго начальника, до 4 мѣсяцевъ, а въ Кавказскомъ, обоихъ Сибирскихъ и Туркестанскомъ военныхъ округахъ до 6 мѣсяцевъ—съ разрѣшенія главнаго начальника военнаго округа. Если кто либо изъ

служащихъ будетъ имѣть надобность въ отпускѣ свыше 4 и 6 мѣсячнаго сроковъ, тотъ, вмѣстѣ съ отпускомъ, увольняется и отъ должности.

Примѣчаніе. Кадровые нижніе чины унтеръ-офицерскаго званія увольняются во временные отпуска на общемъ основаніи съ чинами мѣстныхъ войскъ.

27) Состоящіе на службѣ въ дисциплинарныхъ баталіонахъ и ротахъ офицеры увольняются отъ оной на общемъ основаніи. Нижніе чины состоящіе на обязательной дѣйствительной службѣ, оказавшіеся несоотвѣтствующими требованіямъ службы, въ дисциплинарныхъ частяхъ, переводятся въ войска по распоряженію главнаго начальника военнаго округа.

ОТДѢЛЕНІЕ ПЯТОЕ.

Помѣщеніе дисциплинарнаго баталіона и отдѣльной роты; нарядъ караула и довольствіе сихъ частей.

І. Помѣщеніе.

28) Въ зданіяхъ, занимаемыхъ дисциплинарною частію, имѣются: 1) церковь; 2) общія камеры для казарменнаго размѣщенія заключенныхъ; 3) одиночныя камеры для содержанія нижнихъ чиновъ, вновь поступающихъ въ дисциплинарный баталіонъ или роту; 4) карцеры для провинившихся заключенныхъ; 5) мастерскія; 6) столовыя; 7) лазаретъ или пріемный покой (ст. 30); 8) пріемная для поступающихъ въ заведеніе заключенныхъ; 9) помѣщеніе для караула, не имѣющее сообщенія съ внутреннею частію зданія; 10) квартиры для всѣхъ служащихъ при дисциплинарной части, какъ

офицеровъ, священника, классныхъ чиновниковъ, такъ и для кадровыхъ нижнихъ чиновъ; 11) цейхгаузъ; 12) кухня и пекарня; 13) баня; 14) манежъ или учебный залъ. Кроме того на дворѣ устраивается гимнастическій городокъ.

29) Карцеры устраиваются такимъ образомъ, чтобы заключенныхъ, въ случаѣ необходимости усилить строгость наказанія, можно держать въ совершенной темнотѣ.

30) Лазареты и приемные покои устраиваются согласно ст. 89.

31) Порядокъ содержанія мѣсть заключенія полагается одинаковый съ таковымъ же въ войскахъ.

32) Никому изъ постороннихъ не дозволяется входить въ ограду зданія, занимаемаго дисциплинарною частію, безъ особаго разрѣшенія начальника оной.

33) Ворота должны быть всегда заперты на замокъ и отворяются только въ случаяхъ указанныхъ начальникомъ дисциплинарной части.

II. Нарядъ караула.

34) Для содержанія наружныхъ постовъ при мѣстахъ заключенія полагается караулъ отъ частей войскъ, численность котораго опредѣляется и утверждается на основаніи общихъ о караульныхъ нарядахъ правилъ.

35) Въ караульной комнатѣ должна находиться подробная инструкція для караула, составленная начальникомъ дисциплинарной части и утвержденная губернскимъ воинскимъ начальникомъ, а при расположеніи сей части въ крѣпости—комендантомъ.

36) Если караулъ замѣтитъ, что кто либо изъ заключенныхъ покушается къ побѣгу, или намѣре-

вается совершить преступное дѣяніе, то дѣйствуетъ согласно правилъ Военскаго Устава о службѣ въ гарнизонѣ.

III. Довольствіе.

37) Содержаніе и форма обмундированія чиновъ, служащихъ въ дисциплинарныхъ баталіонахъ и ротахъ, равно предметы довольствія для каждаго изъ содержащихся въ нихъ, опредѣляются штатомъ и табелью.

38) Суммы, потребныя на содержаніе управленій дисциплинарныхъ баталіоновъ и ротъ и заключенныхъ въ нихъ, вносятся въ финансовую смѣту Военнаго Министерства. Требуемыя вѣдомости представляются начальникомъ дисциплинарной части губернскому военскому начальнику и довольствіе отпускается установленнымъ порядкомъ изъ подлежащихъ мѣстъ. Отопленіе, освѣщеніе и ремонтъ помѣщеній, занимаемыхъ дисциплинарными баталіонами и ротами, производится на основаніи дѣйствующихъ по сему постановленій.

ГЛАВА ВТОРАЯ.

О ПОРЯДКѢ ДОСТАВЛЕНІЯ ОСУЖДЕННЫХЪ И ЗАЧИСЛЕНІЯ ИХЪ ВЪ ДИСЦИПЛИНАРНЫЕ БАТАЛІОНЫ И РОТЫ.

39) Высылка осужденныхъ въ дисциплинарные баталіоны и роты соразмѣряется съ числительностію всѣхъ мѣстъ заключенія въ каждой изъ сихъ

частей, о чемъ Главный Штабъ ежемѣсячно объявляетъ циркулярами по Военному вѣдомству.

Примѣчаніе. Войска и военныя заведенія при высылкѣ нижнихъ чиновъ, присужденныхъ къ содержанію въ дисциплинарныхъ баталіонахъ и ротахъ, руководствуются, сверхъ того особымъ росписаніемъ ихъ по военнымъ округамъ.

40) Нижніе чины, высылаемые въ дисциплинарные баталіоны и роты, продолжаютъ числиться въ спискахъ своихъ полковъ и частей, отмѣчаясь только находящимися въ таковомъ-то дисциплинарномъ баталіонѣ или ротѣ. Исключаются они изъ нихъ лишь въ томъ случаѣ, если, по совершенной неспособности къ работамъ (ст. 102 и 104), до истеченія срока заключенія будутъ переданы гражданскому начальству, для содержанія въ тюрьмѣ или умрутъ въ заключеніи, а также, когда (ст. 96), съ окончаніемъ срока заключенія, по неспособности, будутъ уволены отъ службы, о чемъ начальники дисциплинарныхъ баталіоновъ и ротъ обязываются своевременно сообщать подлежащимъ частямъ.

41) При всякомъ отправленіи осужденныхъ въ дисциплинарные баталіоны и роты, мѣста и лица распоряджающіяся отсылкою, немедленно увѣдомляютъ о томъ начальника дисциплинарной части, въ которую осужденные будутъ отправлены, означая время сдачи ихъ на этапъ и препровождая съ тѣмъ вмѣстѣ: 1) засвидѣтельствованныя копии съ состоявшихся о нихъ судебныхъ приговоровъ, съ означеніемъ въ нихъ времени, когда приговоръ вошелъ въ законную силу; 2) послужные ихъ списки съ подлинными приемными формулярами или съ подлинными справками, удостоверяющими время вступленія нижнихъ чиновъ въ службу и 3) собственныя ихъ деньги и также медали, за участіе въ войнахъ и походахъ и кресты равнаго

съ ними достоинства, для чего медали и кресты эти, при отправленіи нижнихъ чиновъ въ дисциплинарныя части, должны быть у нихъ отбираемы.

42) Осужденные въ дисциплинарные баталіоны и роты препровождаются къ мѣстамъ назначенія общимъ порядкомъ, установленнымъ для военныхъ арестантовъ, но отдѣльно отъ арестантовъ, лишенныхъ всѣхъ правъ состоянія и приговоренныхъ къ ссылкѣ въ Сибирь на поселеніе и въ каторжныя работы. Съ выдачею имъ кормовыхъ денегъ по путевому арестантскому положенію, они передаются мѣстнымъ уѣзднымъ воинскимъ начальникамъ. При этомъ они должны быть снабжены всѣми сполна годовыми вещами текущаго года и мундирною одеждою (мундирами, суконными шароварами и шапками) втораго срока, шинелями же и башлыками срочными, на нихъ состоящими; въ зимнее время, кромѣ того, они снабжаются полушубками изъ числа заготовляемыхъ войсками на экономическія средства; за недостаткомъ же таковыхъ—изъ числа интендантскихъ, въ войскахъ на лицо состоящихъ, а за неимѣніемъ тѣхъ и другихъ, полушубки выдаются на счетъ интендантства, по распоряженію уѣздныхъ воинскихъ начальниковъ, которымъ осужденные будутъ переданы для препровожденія по назначенію. Нижніе чины, отправляемые въ означенные баталіоны и роты въ теплое время безъ полушубковъ, при наступленіи въ пути холоднаго времени, а именно отъ Сентября до Марта, снабжаются оными по распоряженію попутныхъ уѣздныхъ воинскихъ начальниковъ, которые и отбираютъ, наоборотъ, съ наступленіемъ теплаго времени, полушубки отъ пересылаемыхъ нижнихъ чиновъ, руководствуясь въ этомъ и другомъ случаѣ ст. 17 и 89 положенія о вещево́мъ довольствіи (приказъ 1875 г. № 200) и показывая къ зачету отобранные полушубки. Въ тѣхъ слу-

чаяхъ, когда послѣдній пересыльный пунктъ находится въ недалекомъ разстояніи (одинъ или два перехода) отъ дисциплинарнаго баталіона или роты, и переходъ этого разстоянія въ зимнее время безъ полушубковъ можетъ быть совершенъ осужденными безъ вреда для ихъ здоровья, дозволяется передавать нижнихъ чиновъ въ мѣсто назначенія и безъ полушубковъ.

Примѣчаніе. Нижнимъ чинамъ, высылаемымъ въ дисциплинарные баталіоны и роты, аммуниціи денегъ не выдается, такъ какъ при отправленіи они снабжаются всѣми сполна готовыми вещами.

43) Нижніе чины, осужденные въ дисциплинарные баталіоны и роты, для препровожденія въ оныя передаются уѣзднымъ воинскимъ начальникамъ съ арматурными, въ двухъ экземплярахъ на каждого человѣка особо, списками, въ коихъ должны быть показаны всѣ вещи, какія выданы осужденному. Изъ этихъ двухъ экземпляровъ, по прибытіи осужденнаго по назначенію, одинъ, послѣ провѣрки его съ дѣйствительнымъ состояніемъ вещей, оставляется при дѣлахъ баталіона или роты, для приложенія, въ свое время, къ отчетности, а другой, также по провѣркѣ съ наличнымъ состояніемъ вещей прибывшаго и съ надлежащимъ обѣ оказавшемся засвидѣтельствованіемъ, возвращается въ ту часть, откуда прибылъ осужденный, для приложенія сего списка къ требовательнымъ вѣдомостямъ на вещи срочнаго довольствія.

44) По доставленіи осужденнаго въ дисциплинарный баталіонъ или роту, имѣющіеся на немъ вещи, по повѣркѣ съ арматурнымъ спискомъ, отбираются отъ него и хранятся въ цейхгаузѣ, для выдачи выбывающимъ изъ баталіоновъ и ротъ на службу; но теплая одежда, приносимая осужденными и отъ нихъ отбираемая, не оставляется въ дисциплинар-

ныхъ частяхъ, а сдается въ вѣдѣніе уѣздныхъ воинскихъ начальниковъ, находящихся въ мѣстахъ расположенія дисциплинарныхъ баталіоновъ и ротъ.

45) Если у осужденнаго, прибывшаго въ дисциплинарный баталіонъ или роту изъ войскъ, окажется недостатокъ какихъ либо вещей, вслѣдствіе невыдачи ихъ изъ части, или вслѣдствіе растраты осужденнымъ въ своей части еще до отправленія въ дисциплинарный баталіонъ или роту, то начальство части обязано: въ первомъ случаѣ непременно выслать въ мѣсто заключенія удержанныя имъ у себя вещи, а во второмъ—отправляя осужденнаго, снабдить его недостающими вещами изъ числа свободныхъ (отъ умершихъ и бѣжавшихъ) втораго срока; за недостаткомъ же таковыхъ—изъ перво-срочныхъ, дослуживающихъ сроки, согласно циркуляра Главнаго Штаба 1873 г. № 60. Если же недостающія вещи растрочены осужденнымъ въ пути слѣдованія, то должно быть произведено розысканіе виновныхъ и затѣмъ уже опредѣлена отвѣтственность арестанта или конвойнаго начальника. Въ тѣхъ случаяхъ, когда въ утратѣ или порчѣ вещей окажутся виновными исключительно сами осужденные, на которыхъ состояли вещи и у нихъ не будетъ никакой собственности для пополненія сдѣланной утраты или порчи, принимать убытокъ отъ этого на счетъ казны. Мундировъ и шараваръ, не оказавшихся у осужденныхъ, уже прибывшихъ въ дисциплинарный баталіонъ или роту, пополнять отъ интендантства не слѣдуетъ, ибо въ мѣстѣ заключенія осужденный долженъ носить не эту одежду, а особаго образца; въ случаѣ же недостатка мундировъ и шараваръ для снабженія его при увольненіи изъ дисциплинарной части (ст. 98) дозволяется требовать недостающія вещи отъ интендантства, съ зачетомъ на установленные сроки.

46) Осужденные въ дисциплинарныя части зачисляются въ списки оныхъ немедленно по доставленіи, и съ этого времени считается имъ срокъ заключенія, въ который зачисляется и время, проведенное ими подъ стражею, по вступленіи приговора въ законную силу, до дня отпращиванія ихъ по назначенію. О прибытіи осужденныхъ нижнихъ чиновъ и о полученіи принадлежащихъ имъ документовъ, денегъ и вещей, начальникъ баталіона или отдѣльной роты увѣдомляетъ тѣ мѣста и лица, отъ коихъ чины сіи присланы.

47) Каждый осужденный, принятый въ баталіонъ или роту, вписывается, по порядку поступленія, въ особую книгу свѣдѣній о заключенныхъ, на отдѣльную ея страницу. Книга эта ведется по установленной формѣ. Сверхъ того, онъ записывается въ другую книгу, алфавитную, съ обозначеніемъ въ ней лишь имени и отчества или прозванія и съ указаніемъ противъ каждаго, на которой страницѣ первой книги можно найти о немъ свѣдѣнія.

ГЛАВА ТРЕТЬЯ.

ПОРЯДОКЪ СОДЕРЖАНІЯ ЗАКЛЮЧЕННЫХЪ.

48) Осужденные въ дисциплинарный баталіонъ или роту нижніе чины, въ теченіе первыхъ двухъ недѣль по доставленіи ихъ, содержатся въ строгомъ одиночномъ заключеніи; остальное время пребыванія въ дисциплинарной части заключенные находятся въ общихъ помѣщеніяхъ, до окончанія опредѣленныхъ имъ по суду сроковъ содержанія.

49) Заключеннымъ, отличающимся особенно хорошимъ поведеніемъ, срокъ пребыванія въ дисциплинарномъ баталіонѣ или ротѣ можетъ быть сокращенъ баталіоннымъ или ротнымъ комитетомъ, но не болѣе какъ на одну шестую часть этого срока.

50) За шесть недѣль до окончанія срока пребыванія въ дисциплинарной части, заключенные могутъ быть, по усмотрѣнію начальника оной, увольняемы со двора одни, безъ конвоя, какъ для исполненія порученій начальства, такъ и по собственной ихъ надобности.

51) Во все время пребыванія своего въ дисциплинарной части заключенные остаются, по возможности, въ тѣхъ самыхъ отдѣленіяхъ, въ которыя были назначены при поступленіи.

52) Содержащіеся въ одиночномъ заключеніи ни для работъ, ни для строевыхъ упражненій, изъ своихъ камеръ не выводятся; но, по усмотрѣнію начальника дисциплинарной части, имъ могутъ быть назначаемы занятія внутри камеръ.

53) Заключеннымъ назначается въ будни, въ теченіи дня, на обученіе: а) грамотѣ — 2 часа; б) строю, гимнастикѣ и фехтованію — 3 часа; в) на теоретическія и подготовительныя занятія — 2 часа; и г) для исполненія разныхъ хозяйственныхъ работъ — 4 часа. Около полудня заключенные обѣдаютъ и отдыхаютъ, на что имъ дается 2 часа времени, вечеромъ они ужинаютъ, послѣ чего имъ дѣлается перекличка. На сонъ заключеннымъ назначается 8 часовъ.

54) Подробное распредѣленіе времени и занятій составляется начальникомъ дисциплинарнаго баталіона или отдѣльной роты и вывѣшивается на стѣнахъ въ общихъ камерахъ.

55) Заключенные встають, выводятся для занятій и возвращаются съ нихъ, собираются къ обѣду и ужину и ложатся спать по барабану.

56) Для надзора за соблюденіемъ между заключенными должнаго порядка во время перекличекъ и полученія пищи, сверхъ отдѣленныхъ унтеръ-офицеровъ и фельдфебелей, присутствуетъ въ дисциплинарномъ баталіонѣ—одинъ изъ ротныхъ командировъ, а въ дисциплинарной ротѣ—одинъ изъ ротныхъ офицеровъ; во время же работъ за порядкомъ наблюдаютъ дежурные унтеръ-офицеры.

57) Въ воскресные и праздничные дни (ст. 73) и наканунѣ ихъ, заключенные выводятся въ церковь, для слушанія богослуженія.

58) Заключенные православнаго исповѣданія, въ теченіи Великаго Поста, обязаны говѣть. Заключенные другихъ христіанскихъ исповѣданій исполняютъ эту обязанность по обрядамъ своей церкви, когда представится къ тому возможность.

59) Заключенные посылаются въ баню два раза въ мѣсяць и перемѣняютъ бѣлье разъ въ недѣлю, а лѣтнее платье два раза въ мѣсяць.

60) Въ часы отдохновенія заключенные проводятъ время въ казармахъ или на дворѣ. Имъ воспрещается въ это время всякаго рода игры, пѣніе и громкій разговоръ.

61) Воскресные и праздничные дни заключеннымъ можетъ быть дозволяемо свиданіе съ родными и посторонними лицами, но не иначе, какъ въ присутствіи назначеннаго для сего унтеръ-офицера и съ разрѣшенія Начальника дисциплинарнаго заведенія, въ опредѣленный часъ послѣ обѣда и въ указанной комнатѣ. Свиданіе разрѣшается съ крайнею разборчивостью, сколько можно рѣжѣ, и только

тѣмъ заключеннымъ, которые будутъ этого заслуживать.

62) Посѣтителямъ ничего не дозволяется приносить и передавать заключеннымъ. Нарушившіе это правило немедленно удаляются изъ комнаты и не допускаются болѣе къ свиданію. Равнымъ образомъ воспрещается пріемъ всякаго рода пожертвованій отъ частныхъ лицъ въ пользу заключенныхъ.

63) Заключеннымъ воспрещается употреблять спиртные напитки, курить и нюхать табакъ и имѣть при себѣ деньги и какія бы то ни было вещи и орудія. Для точнаго соблюденія этого правила, камеры заключенныхъ, равно и сами заключенные, осматриваются отдѣленными унтеръ-офицерами, и если при этомъ найдены будутъ деньги и вещи, то онѣ отбираются, и затѣмъ деньги обращаются въ хозяйственную сумму дисциплинарной части, а вещи продаются съ публичнаго торга, и вырученныя за нихъ деньги пріобщаются къ той же суммѣ.

64) Посылать и получать письма заключенные могутъ съ тѣмъ, чтобы отправляемые письма подавались открытыми ротному командиру, а получаемыя предъявлялись ему самими получателями.

65) Заключенный можетъ обращаться съ своею просьбою къ отдѣленному унтеръ-офицеру, который докладываетъ о томъ по начальству. Просьбы и жалобы сообщаются строго воспрещаются.

66) Для ближайшаго ознакомленія заключенныхъ съ ихъ обязанностями и установленнымъ порядкомъ въ ихъ содержаніи, имъ читается, отъ времени до времени, въ праздничные дни, извлеченіе изъ входящихъ въ сіе положеніе постановленій.

ГЛАВА ЧЕТВЕРТАЯ.

ОБЪ ОДЕЖДЪ, ХОЗЯЙСТВЕННЫХЪ ПРИНАДЛЕЖНОСТЯХЪ И
ПИЦЦЪ ЗАКЛЮЧЕННЫХЪ.

ОТДѢЛЕНІЕ ПЕРВОЕ.

Одежда и хозяйственные принадлежности.

67) Вещевое довольствіе заключенныхъ опредѣляется табелью.

68) На заведеніе и содержаніе хозяйственныхъ принадлежностей дисциплинарнымъ баталіонамъ и ротамъ отпускаются отъ казны деньги и вещи въ размѣрѣ, установленномъ табелью.

ОТДѢЛЕНІЕ ВТОРОЕ.

Пища.

69) Заключеннымъ отпускается ежедневно: 1) хлѣба ржаного 3 фунта и соли 6 золотниковъ на cadaго; 2) горячая пища, т. е. щи или похлебка, приготовляемая изъ овощей; въ скоромные дни съ саломъ, а въ постные съ постнымъ масломъ, два раза въ недѣлю и, кромѣ того, по высокаторженственнымъ днямъ, съ крошенымъ мясомъ или рыбой, полагая на человѣка по четверти фунта того или другаго; 3) два раза въ недѣлю каша и 4) квась.

70) Горячая пища отпускается заключеннымъ, не содержащимся въ одиночныхъ камерахъ, къ

обѣду и ужину; тѣ же, которые находятся въ одиночномъ заключеніи, довольствуются пищею на одинаковомъ основаніи съ заключенными въ военныхъ тюрьмахъ.

71) Пища для заключенныхъ готовится изъ свѣжихъ и доброкачественныхъ припасовъ и ежедневно свидѣтельствуется врачомъ и однимъ изъ офицеровъ баталіона или роты.

ГЛАВА ПЯТАЯ.

О ЗАНЯТІЯХЪ ЗАКЛЮЧЕННЫХЪ.

72) Занятія заключенныхъ въ дисциплинарныхъ баталіонахъ и ротахъ состоятъ:

1. въ обученіи строю, гимнастикѣ и бою на штыкахъ;

2. въ обученіи Закону Божию, грамотности и въ подготовительныхъ занятіяхъ— и

3. въ хозяйственныхъ работахъ.

73) Обученіе грамотѣ, строю, гимнастикѣ и фехтованію, а также подготовительныя занятія и работы по ремонтному исправленію зданій и по постройкѣ вещей производятся ежедневно, за исключеніемъ дней воскресныхъ, перваго Января, первыхъ двухъ дней Рождества Христова, двухъ послѣднихъ дней Страстной недѣли, первыхъ трехъ дней Пасхи, праздниковъ: Богоявленія, Вознесенія Господня и Благовѣщенія, трехъ дней, посвящаемыхъ говѣнію, а равно дней рожденія, тезоименитства и коронованія **ИХЪ ВЕЛИЧЕСТВЪ ГОСУДАРЯ ИМПЕРАТОРА и ГОСУДАРЫНИ ИМПЕРАТРИЦЫ.**

74) Заключенные еврейскаго и магометанскаго исповѣданій, независимо дней рожденія, тезоименитства и коронованія ИХЪ ВЕЛИЧЕСТВЪ, освобождаются отъ занятій въ дни, празднованіе коихъ установлено ихъ религіями, и о которыхъ ежегодно объявляется циркулярами Главнаго Штаба.

I. Обученіе строю, гимнастикѣ и фехтованію.

75) Строевыя упражненія производятся ежедневно, въ назначенные по расписанію часы и согласно существующимъ уставамъ.

76) Заключенные обучаются одиночному, шереножному, взводному и ротному ученію, за исключеніемъ разсыпнаго строя, которому производится только расчетъ.

77) Обученіе гимнастикѣ и употребленію въ бою штыка производится, совмѣстно съ строевыми упражненіями, по существующимъ для сего въ войскахъ руководствамъ.

78) Для вышеозначенныхъ занятій состоятъ въ дисциплинарныхъ баталіонахъ и ротахъ ружья, на $\frac{1}{4}$ часть штатнаго числа заключенныхъ и заводятся гимнастическія и фехтовальныя принадлежности. Какъ строевыя, такъ и гимнастическія и фехтовальныя упражненія производятся внутри ограды зданій дисциплинарной части.

II. Обученіе закону Божію и грамотности и подготовительныя занятія.

79) Преподаваніе заключеннымъ закона Божія и участіе въ обученіи ихъ грамотѣ возлагается на священника, прочія обязанности котораго опредѣлены ст. 18 сего положенія.

80) Обученіе грамотности и подготовительныя занятія производятся въ опредѣленные по росписанію часы и на основаніи существующихъ на сей предметъ въ войскахъ правилъ (приказъ по Воен. вѣдом. 1875 г. № 52), за исключеніемъ свѣдѣній по военной гигиенѣ; причемъ, въ видахъ болѣе успѣшнаго преподаванія, таковое производится не всѣмъ заключеннымъ совмѣстно, но съ отдѣленіемъ ихъ по степени грамотности и служебной подготовки.

III. *Хозяйственныя работы.*

81) Хозяйственныя работы заключенныхъ въ дисциплинарныхъ баталіонахъ и ротахъ состоятъ: въ приготовленіи пищи и кваса, распилокъ, рубокъ и подноска дровъ, топка печей, качаніи и носка воды и въ занятіяхъ по содержанію чистоты и опрятности въ помѣщеніяхъ баталіоновъ и ротъ, а также въ работахъ: а) по ремонтному исправленію зданій оныхъ и б) въ постройкѣ бѣлья, одежды и обуви, равно какъ и хозяйственныхъ принадлежностей.

82) Начальствующимъ лицамъ не дозволяется располагать въ свою пользу временемъ и трудами заключенныхъ даже за вознагражденіе и назначать ихъ къ письменнымъ занятіямъ.

ГЛАВА ШЕСТАЯ.

О НАКАЗАНІЯХЪ ЗА ПРОСТУПКИ И ПРЕСТУПЛЕНІЯ.

83) Взысканія на заключенныхъ за проступки, не влекушіе за собою преданія суду, налагаются, на основаніи дисциплинарнаго устава, въ нижеслѣдующей постепенности:

1. простой арестъ до пятнадцати сутокъ;
2. строгій арестъ до семи сутокъ;
3. простой арестъ до одного мѣсяца;
4. усиленный арестъ до восьми сутокъ;
5. строгій арестъ до двадцати сутокъ—и
6. смѣшанный арестъ до одного мѣсяца.

84) Когда проступки сопровождались особыми увеличивающими вину обстоятельствами, то нарушители, если они состоятъ въ разрядѣ штрафованныхъ, могутъ быть наказаны розгами: до 30 ударовъ по распоряженію ротнаго командира въ баталіонѣ, а въ отдѣльной ротѣ офицера, завѣдывающаго ими, и до 100 ударовъ по опредѣленію начальника дисциплинарной части.

85) Въ случаѣ явнаго неовиновенія и сопротивленія распоряженіямъ начальства, начальнику дисциплинарнаго баталіона или отдѣльной роты предоставляется употребить силу и даже оружіе, для возстановленія порядка и поддержанія дисциплины.

86) Взысканія, налагаемые на заключенныхъ за проступки, записываются всегда въ штрафной журналъ.

87) Наказанія заключенныхъ за преступленія опредѣляются воинскимъ уставомъ о наказаніяхъ изд. 1815 г. ст. 280—282 (прик. по Воен. вѣдом. № 85).

ГЛАВА СЕДЬМАЯ.

О ПОЛЬЗОВАНИИ ВОЛЬНЫХЪ ЗАКЛЮЧЕННЫХЪ.

88) Заболѣвающіе заключенные свидѣтельствуются состоящимъ при дисциплинарной части врачемъ. Изъ нихъ слабые и требующіе отдохновенія остав-

ляются въ своихъ отдѣленіяхъ или помѣщаются въ околodокъ, а нуждающіеся въ госпитальномъ леченіи отправляются въ лазаретъ заведенія, а за неустройствомъ лазарета, заболѣвающіе заключенные отправляются въ мѣстный военный госпиталь.

89) При дисциплинарныхъ частяхъ, расположенныхъ въ мѣстахъ нахождения военныхъ госпиталей, открываются пріемные покои: въ 600-мъ баталіонѣ на четыре, въ 300-мъ баталіонѣ на три и въ ротѣ на два мѣста. Въ тѣхъ же мѣстностяхъ, гдѣ нѣтъ военныхъ госпиталей, должны быть открываемы лазареты, примѣнительно къ расчету, заключающемуся въ 428 ст. XVI кн. Св. Воен. Пост. 1871 г., а именно: въ 600-мъ баталіонѣ на 30, въ 300-мъ баталіонѣ на 15, и въ ротѣ на 8 мѣсть.

90) Больные заключенные довольствуются въ лазаретѣ пищею и пользуются медикаментами на тѣхъ основаніяхъ, какъ и въ войскахъ; провіантъ же и приварочныя деньги требуются на общемъ основаніи для мѣстныхъ лазаретовъ и зачисляются въ лазаретную сумму.

ГЛАВА ВОСЬМАЯ.

ОВѢ ОСВОЖДЕНІИ ЗАКЛЮЧЕННЫХЪ ИЗЪ ДИСЦИПЛИНАРНЫХЪ БАТАЛІОНОВЪ И РОТѢ.

91) Заключенные освобождаются изъ дисциплинарныхъ баталіоновъ и ротъ: 1) по минованіи определенныхъ имъ сроковъ заключенія и 2) до срока, по совершенной неспособности къ военной службѣ и къ работамъ.

ОТДѢЛЕНІЕ ПЕРВОЕ.

Освобожденіе по минованіи сроковъ.

92) Время проведенное нижними чинами въ дисциплинарномъ баталіонѣ или ротѣ, засчитывается имъ въ срокъ дѣйствительной службы.

93) Заключенные изъ состоящихъ на обязательной дѣйствительной службѣ, по окончаніи опредѣленнаго срока пребыванія въ дисциплинарномъ баталіонѣ или ротѣ, обращаются на службу въ тѣ же полки и части, изъ коихъ они поступили.

94) Начальники дисциплинарныхъ баталіоновъ и ротъ сообщаютъ подробно свѣдѣнія о поведеніи освобождаемыхъ изъ заключенія въ тѣ части войскъ, откуда они прибыли. Освобожденные отъ содержанія чины, аттестованные начальствомъ дисциплинарнаго баталіона или роты съ хорошей стороны въ поведеніи во время пребыванія въ дисциплинарной части, зачисляются прямо въ разрядъ безпорочно-служащихъ.

95) Заключенные изъ состоящихъ на обязательной дѣйствительной службѣ и по окончаніи срока заключенія оказавшіеся неспособными къ оной передаются, со всѣми о нихъ свѣдѣніями и свидѣтельствами, уѣзднымъ воинскимъ начальникамъ.

96) Не состоящіе на обязательной дѣйствительной службѣ нижніе чины, окончившіе срокъ заключенія, исключаются изъ военнаго вѣдомства и передаются, чрезъ уѣздныхъ воинскихъ начальниковъ, въ распоряженіе гражданскаго начальника, для поступленія съ ними согласно законамъ.

97) Оканчивающимъ срокъ заключенія начальникъ дисциплинарнаго баталіона или отдѣльной роты объявляетъ объ ихъ освобожденіи, въ присутствіи комитета, и вмѣстѣ съ тѣмъ возвращаетъ имъ собственныя ихъ деньги, медали и кресты, если таковыя были присланы и хранились въ заведеніи, объявляя обо всемъ этомъ въ приказѣ по баталіону или ротѣ.

98) Освобожденные изъ дисциплинарныхъ частей и обращаемые на службу для отправленія ихъ по назначенію посредствомъ мѣстныхъ войскъ, порядкомъ установленнымъ для пересыльныхъ нижнихъ чиновъ, и въ военной одеждѣ, принесенной ими въ дисциплинарное заведеніе, передаются ближайшему мѣстному воинскому начальнику и непременно съ арматурными списками порядкомъ, указаннымъ въ Положеніи о вещевомъ интендантскомъ довольствіи (приказъ по Военному вѣдомству 1875 г. № 200 отдѣленіе шестое).

Примѣчаніе. Вещи, выдаваемыя освобождаемымъ изъ дисциплинарныхъ баталіоновъ и ротъ казакамъ, остаются въ ихъ собственность и по прибытіи на родину отъ нихъ не отбираются.

99) Вмѣстѣ съ отправленіемъ освобожденныхъ изъ заключенія на службу, начальникъ заведенія препровождаетъ начальству того мѣста, куда они слѣдуютъ всѣ письменныя о нихъ свѣдѣнія.

100) Окончившіе срокъ пребыванія въ дисциплинарныхъ баталіонахъ и ротахъ и оказавшіеся неспособными къ службѣ снабжаются одеждою отъ сихъ частей на основаніи Положенія о вещевомъ интендантскомъ довольствіи (приказъ по Воен. вѣдом. 1875 г. № 200) и пересылаются въ мѣста родины этапнымъ порядкомъ.

ОТДѢЛЕНІЕ ВТОРОЕ.

Освобожденіе по неспособности къ службѣ и работамъ.

101) Заключенные, которые, прежде истеченія опредѣленнаго срока пребыванія въ дисциплинарномъ баталіонѣ или ротѣ, будутъ признаны неспособными къ строевой службѣ, но годными для исполненія хозяйственныхъ работъ, оставляются въ сихъ частяхъ до окончанія назначеннаго срока заключенія.

102) Неспособными ни къ какимъ работамъ признаются заключенные: а) совершенно слѣпые; б) не имѣющіе рукъ или ногъ; в) дряхлые отъ совершеннаго расслабленія, паралича и другихъ болѣзней; г) имѣющіе большіе килы препятствующія ходить и работать и д) оказавшіеся, послѣ долговременнаго врачебнаго пользованія, имѣющими совершенно неизлечимыя болѣзни, лишающія навсегда способности ко всякой работѣ.

103) Совершенно неспособные къ работамъ свидѣтельствуются въ особыхъ комиссіяхъ, одинаковымъ порядкомъ съ прочими нижними чинами увольняемыми, по разстроенному здоровью, вовсе отъ службы.

104) Заключенные, признанные до истеченія срока неспособными ни къ какимъ работамъ въ дисциплинарномъ баталіонѣ или ротѣ, съ разрѣшенія губернскаго воинскаго начальника, передаются гражданскому начальству, для поступленія съ ними на основаніи уложенія о наказаніяхъ. Для пересылки ихъ въ ближайшее полицейское управленіе, въ качествѣ арестантовъ, они отправляются изъ

дисциплинарной части къ мѣстному уѣздному воинскому начальнику. Люди эти при передачѣ въ гражданское вѣдомство, снабжаются отъ заведенія одеждою, на основаніи положенія о вещевомъ интендантскомъ довольствіи.

105) Начальникъ заведенія, увѣдомляя полицейское управленіе объ отправленіи въ оное неспособнаго заключеннаго, вмѣстѣ съ тѣмъ отсылаетъ письменныя о немъ свѣдѣнія и собственныя его деньги, а также медали и кресты, если таковыя у него имѣются.

ГЛАВА ДЕВЯТАЯ.

О СУММАХЪ ДИСЦИПЛИНАРНАГО БАТАЛІОНА И РОТЫ.

106) Въ дисциплинарной части, какъ баталіонѣ, такъ и ротѣ, состоятъ суммы:

1. переходящія.
2. хозяйственныя,
3. продовольственная, и
4. не принадлежащія къ хозяйству, какъ-то: церковная сумма, сумма отпускаемая на ремонтъ зданій дисциплинарнаго заведенія, и т. п.

107) Хозяйственная сумма составляется: 1) изъ денежныхъ отпусковъ, назначаемыхъ въ полкахъ, какъ для общаго полковаго хозяйства, такъ и отпускаемыхъ для хозяйства роты, на грамотность и на хозяйственныя надобности; 2) изъ денегъ, выручаемыхъ отъ продажи негодныхъ къ употребленію предметовъ обмундированія заключенныхъ, кромѣ отпущенныхъ отъ Интендантства; 3) остат-

ковъ и случайныхъ поступленій по хозяйству, и 4) изъ денегъ, отобранныхъ у заключенныхъ при обыскѣ.

108) Отчетность по приходу и расходу вышеозначенныхъ суммъ ведется примѣнительно къ порядку, установленному на сей предметъ въ войскахъ.

109) Деньги, составляющія собственность заключенныхъ, отсылаются, по именнымъ книжкамъ, въ сберегательныя кассы, если же въ мѣстѣ расположенія дисциплинарнаго баталіона или роты сберегательной кассы не имѣется, то означенныя деньги хранятся вмѣстѣ съ суммами дисциплинарной части.

110) Начальству дисциплинарныхъ баталіоновъ и ротъ предоставляется, по просьбамъ заключенныхъ, производить для нихъ изъ собственныхъ ихъ денегъ слѣдующіе расходы:

1. на отправку писемъ;
2. пожертвованія на украшеніе церкви заведенія и на покупку свѣчъ при богослуженіи и во время говѣнія;
3. на исправленіе одежды, въ которой освобожденные изъ заведеній нижніе чины отправляются на службу въ войска.

111) Въ случаѣ побѣга или смерти заключенныхъ, принадлежащія имъ деньги получаютъ назначеніе на основаніи существующихъ въ войскахъ на сей предметъ правилъ.

ГЛАВА ДЕСЯТАЯ.

О КОМИТЕТѢ ДИСЦИПЛИНАРНАГО БАТАЛІОНА И РОТЫ.

112) Комитетъ при каждомъ дисциплинарномъ баталіонѣ и отдѣльной ротѣ состоитъ изъ налич-

ныхъ офицеровъ подѣ председательствомъ начальника оныхъ. Въ совѣщаніяхъ комитета участвуютъ также: священникъ, по дѣламъ, относящимся до нравственнаго состоянія заключенныхъ и церковнаго хозяйства, и врачъ, по дѣламъ медико-полицейскимъ и вообще требующимъ принятія гигиеническихъ мѣръ. Въ засѣданіяхъ комитета должны присутствовать не менѣе трехъ членовъ.

113) Комитетъ обсуживаетъ всѣ мѣропріятія, касающіяся точнаго примѣненія предписанныхъ правилъ содержанія заключенныхъ.

114) Комитетъ распоряжается: 1) отопленіемъ и ремонтированіемъ зданій; 2) заготовленіемъ продовольственныхъ припасовъ для заключенныхъ и освѣтительныхъ матеріаловъ и 3) покупкою необходимыхъ хозяйственныхъ предметовъ. Комитетъ руководствуется при этомъ правилами о заготовленіяхъ по Военному Министерству.

115) Комитету предоставляется: 1) утверждать подряды и разрѣшать хозяйственныя заготовленія на сумму до тысячи рублей; 2) распоряжаться, съ предварительнаго разрѣшенія Губернскаго Военскаго Начальника, хозяйственнымъ заготовленіемъ одежды для заключенныхъ и кадровыхъ нижнихъ чиновъ заведенія, не свѣше опредѣленныхъ для сего Окружныхъ Интендантскихъ цѣнъ; и 3) сокращать, согласно стат. 49, срокъ содержанія въ дисциплинарной части заключеннымъ, отличающимся хорошимъ поведеніемъ.

116) Распоряженія Комитета излагаются въ журналахъ, подписываемыхъ председателемъ и присутствующими членами. Дѣлопроизводство въ комитетѣ, а также права председателя и членовъ комитета, опредѣляются общими законоположеніями для коллегіальныхъ учрежденій.

117) Въ своихъ дѣйствіяхъ относительно хозяйственныхъ распоряженій и отчетности Комитетъ руководствуется правилами, установленными для веденія хозяйства въ войскахъ, съ тѣми измѣненіями, какія на сей предметъ будутъ указаны Главнымъ Военно-Тюремнымъ Комитетомъ.

Подлинное подписали:

Д. Милютинъ, И. Лутковскій. Б. Глинка-Мавринъ, Владиміръ Назимовъ, О. Ръзвой, Р. Сегеркранцъ, С. Волковъ, А. К. Баумгартенъ, Н. Козляниновъ и Начальникъ Канцеляріи Военнаго Министерства Генералъ-Адъютантъ Мордвиновъ.

Скрѣпилъ: Дѣлопроизводитель *Арнольди.*

Съ подлиннымъ вѣрно: За Начальника Отдѣленія,
Подполковникъ Мартьяновъ.

Съ подлиннымъ свѣрять: Управляющій столомъ,
Гвардіи *Штабъ-Ротмистръ Евдокимовъ.*

Вѣрно: *Адъютантъ Веселаго.*

Копія.

На подлинномъ написано;
«**ВЫСОЧАЙШЕ** утверждено».
Въ С.-Петербургѣ, 6 Мая 1878 года.

Подписалъ: Военный Министръ,
Генераль-Адъютантъ Милютинъ.

Ш Т А Т Ъ

УПРАВЛЕНІЙ ДИСЦИПЛИНАРНЫХЪ БАТАЛІОНОВЪ И РОТЪ.

НАИМЕНОВАНИЕ ЧИНОВЪ.	Число чиновъ.			Годовой окладъ содержанія каждому.						
	Въ баталіонѣ.			О с н о в о й.						
	4-хъ ротнаго состава.	2-хъ ротнаго состава.	Въ ротѣ.	П о л н ы й.		За всѣми уста- новленными выче- тами.				
				Жало- ванья.	Столо- выхъ.	Жало- ванья.	Столо- выхъ.	Рубл.	К.	Рубл.
Рубл.	К.	Рубл.	К.	Рубл.	К.	Рубл.	К.	Рубл.	К.	
Начальникъ баталіона или роты, Подполковникъ.	1	—	—	580	976	98	531	900	—	<p>(а) Изъ нихъ въ баталіонѣ: <i>одинъ</i> завѣдующій хозяйственною частью и тюремнымъ отдѣленіемъ, если таковое имѣется при баталіонѣ, четыре — командира ротъ въ въ 4-хъ ротномъ баталіонѣ или два въ 2-хъ ротномъ баталіонѣ и одинъ для обученія заключенныхъ грамотъ. Завѣдывающіе хозяйственною частью и обученіемъ заключенныхъ, а равно и ротные командиры могутъ быть и штабъ-офицеры, но съ тѣмъ, чтобы по чину они были моложе начальника дисциплинарной части.</p> <p>(б) Имъ производится жалованье по 120 руб. въ годъ и сверхъ того тамъ, гдѣ имѣются церковныя суммы, добавочныхъ до 60 руб. въ годъ каждому изъ этихъ суммъ.</p>
(Въ баталіонѣ можетъ быть Полковникъ, а въ ротѣ Маіоръ.)	—	1	—		814	15		600	—	
Оберъ-офицеровъ (а)	6	4	2	По чинамъ.	325	66	По чинамъ.	300	—	
Священникъ	1	—	—	654	66	651	32	600	—	
	—	1	—	589	19	586	19	540	—	
	—	—	1	523	72	521	5	480	—	
Причетникъ (б) (изъ вольнонаемныхъ).	1	1	1	(б)	—	—	—	—	—	
Старшій врачъ	1	—	—	550	—	240	—	507	—	
	—	1	—	450	—	180	—	414	—	
Врачъ	—	—	1	360	—	140	—	333	—	
Секретарь	1	—	—	583	30	325	61	534	—	
	—	1	—	451	71	260	53	414	—	
	—	—	1	363	33	195	39	333	—	

НАИМЕНОВАНИЕ ЧИНОВЪ.	Число чиновъ.			Годовой окладъ содержанія каждому.							
	Въ баталіонѣ.			О с н о в н о й.							
	4-хъ ротнаго состава.	2-хъ ротнаго состава.	Въ ротѣ.	Полный.				За всѣми установленными вычетами.			
				Жалованья.		Столовыхъ.		Жалованья.		Столовыхъ.	
Рубли.	К.	Руб.	К.	Рубли.	К.	Руб.	К.				
<i>Нижнихъ чиновъ:</i>											
Фельдфебелей (в)	5	3	2	153	6	—	—	150	—	—	—
Унтеръ-офицеровъ: {	старшихъ	20	15	10	122	44	—	—	120	—	—
	младшихъ	20	15	10	100	—	—	—	99	—	—
Барабанщиковъ: {	унтеръ-офицеровъ	1	1	—	18	37	—	—	18	—	—
	рядовыхъ	1	1	1	5	46	—	—	5	40	—
Горнистовъ: {	унтеръ-офицеровъ	1	1	—	18	37	—	—	18	—	—
	рядовыхъ	1	1	1	5	46	—	—	5	40	—
Фельдшеровъ: {	старшихъ	1	1	1	61	22	—	—	60	—	—
	младшихъ	1	1	1	36	73	—	—	36	—	—
Писарей 1-го класса	2	2	2	34	28	—	—	33	60	—	—
Конюховъ	2	2	1	2	73	—	—	2	70	—	—
Рабочихъ лошадей	2	2	1	—	—	—	—	—	—	—	—

(в) По одному на каждую роту и одинъ для тюремнаго отдѣленія гдѣ таковое имѣется.

	Полный овладь.		За всеми установ- ленными вычета- ми.	
	Руб.	К.	Руб.	К.
Производится въ годъ добавочнаго со- держанія:				
Начальнику 4-хъ ротнаго баталіона .	1302	65	1200	—
Начальнику 2-хъ ротнаго баталіона .	976	98	900	—
Начальнику роты и оберъ-офицерамъ дисциплинарныхъ частей по	651	32	600	—

	4-хъ ротнаго состава.	2-хъ ротнаго состава.	Въ ротѣ.
	Руб.	Руб.	Руб.
Каждому дисциплинарному управленію отпускается въ годъ:			
На наемъ сторожей	300	200	100
— канцелярскіе расходы	200	125	75

П р и м ѣ ч а н і я:

1) Всѣмъ чинамъ, сверхъ показаннаго содержанія, производится и все прочее довольствіе, существующими законоположеніями опредѣленное.

2) Штабъ и оберъ-офицеры дисциплинарныхъ баталіоновъ и ротъ производятся въ слѣдующіе чины: первые за отличіе, а вторые на тѣхъ же основавіяхъ, какъ и въ мѣстныхъ войскахъ.

3) По росписанію должностей военно-медицинскаго вѣдомства, Высочайше утвержденному 17-го Апрѣля 1859 г., должности старшаго врача и врача въ дисциплинарныхъ баталіонахъ и ротахъ относятся: *въ 4-хъ ротномъ баталіонѣ*—въ IV разряду по содержанію и въ VII классу по чинопроизводству; *въ 2-хъ ротномъ баталіонѣ*—въ V разряду по содержанію и въ VII классу по чинопроизводству *и въ ротахъ*—въ VI разряду по содержанію и въ IX классу по чинопроизводству.

4) Должность Секретаря въ дисциплинарномъ баталіонѣ относится: по чинопроизводству въ IX, а въ дисциплинарной ротѣ въ X классу, а по разряду пенсіи, какъ въ баталіонѣ, такъ и въ ротѣ—въ VII разряду.

5) Всѣ чины, штатомъ опредѣленные получаютъ квартиры въ казенныхъ зданіяхъ, а за неимѣніемъ таковыхъ имъ производятся квартирные деньги на общемъ основаніи.

6) Сверхъ означенныхъ въ настоящемъ штатѣ окладовъ содержанія, производится денежное вознагражденіе на наемъ прислуги всѣмъ штабъ-офицерамъ и старшему врачу по 150 руб. въ годъ, а оберъ-офицерамъ, священнику, врачу и секретарю—по 96 руб. въ годъ.

Подлинное подписали: *Д. Милотинъ, И. Лутковскій, Б. Глинка-Мавринъ, Владиміръ Назимовъ, О. Рязвой, Р. Сееркранцъ, С. Волковъ, А. К. Баумартенъ, Н. Козляниновъ, Начальникъ Канцеляріи Военнаго Министерства Генераль-Адъютантъ Мордвиновъ* и скрѣпили Дѣлопроизводитель *Арнольди*.

Съ подлиннымъ вѣрно: За Начальника Отдѣленія,
Подполковникъ Мартяновъ.

Свѣрять: Управляющій столомъ,
Гвардіи Штабъ-Ротмистръ Евдокимовъ.

На подлинной написано:

«**ВЫСОЧАЙШЕ утверждено**».

6-го Мая 1878 года.

Подписалъ: Военный Министръ,
Генералъ-Адъютантъ Милотинъ.

Т А Б Е Л Ь

О ПРЕДМЕТАХЪ ДОВОЛЬСТВІЯ ДЛЯ ЗАКЛЮЧЕННЫХЪ
ВЪ ДИСЦИПЛИНАРНОМЪ БАТАЛІОНѢ ИЛИ РОТѢ.

На сколько- ко лѣтъ.	I. В е щ и.	
	<i>На каждого заключеннаго полагается:</i>	
2	Мундиръ и шаравары установленнаго образца.	
3	Шинель.	
1	Гимнастическая рубаха.	
1	Шаравары лѣтнія.	
1	Рубахъ три.	
1	Подштанниковъ двѣ пары.	
1	Портянокъ лѣтнихъ двѣ пары.	
1	Довольствіе сапогами производится наравнѣ съ армейскими пѣхотными войсками.	
2	Фуражка.	
1	Наволочекъ—двѣ	} Отпускъ на эти предметы опредѣленъ въ приказѣ по Воен. вѣд. 1872 г. № 4.
	Матрацъ.	
1	Соломы для набивки матрацовъ и подушекъ по 30 коп. на каждого заключеннаго.	
	<i>На каждыяъ десять заключенныхъ:</i>	
3	Полушубокъ одинъ.	
1	Рукавицъ кожаныхъ 2 пары.	
1	Варегъ двѣ пары.	

Ружей винтовокъ (*) и ранцевъ съ ремнями на $\frac{1}{4}$ часть штатнаго числа заключенныхъ въ дисциплинарномъ баталіонѣ и ротѣ. Денегъ на приобрѣтеніе прибора для обученія прицѣливанію на однихъ основаніяхъ съ мѣстными войсками, равно какъ и винтовокъ для прибора Генераль-Маіора Мосолова и денежные на это отпуски.

Револьверовъ системы Смита и Вессона 1 образца, съ чухвами и патронташами по числу кадровыхъ нижнихъ чиновъ, кромѣ нестроевыхъ.

Отпускъ огнестрѣльныхъ припасовъ производится въ размѣрѣ, опредѣленномъ приказомъ по Артил. 1875 г. № 139 для мѣстныхъ войскъ.

II. Продовольствіе.

На каждою заключеннаго полагается:

Провіантъ согласно примѣч. къ п. 7 табели провіантскаго довольствія, приложенной къ Положенію о провіантскомъ и приварочномъ довольствіи (Приказъ по Военному вѣдомству 1871 г. № 256).

Приварочныя деньги производятся на основаніяхъ, опредѣленныхъ для отпуска войскамъ приварочныхъ денегъ, но съ убавкою противъ окладовъ сихъ денегъ на $\frac{1}{6}$ часть.

Сумма на хозяйственныя надобности дисциплинарнаго баталіона или роты, отпускается, какъ и войскамъ—въ размѣрѣ по 1 р. 80 к. въ годъ, по штатному числу заключенныхъ.

На расходы по обученію грамотности—по штатному числу—по 10 коп. на человѣка.

(*) Въ тѣхъ округахъ, гдѣ въ войскахъ имѣется вооруженіе двухъ образцовъ а именно: малокалиберныхъ винтовокъ и винтовокъ Кринка, для дисциплинарныхъ частей должны отпускаться винтовки обѣихъ системъ поровну. Въ тѣхъ же округахъ, гдѣ дѣйствующи и мѣстныя войска вооружены винтовками Кринка, и дисциплинарныя части снабжаются винтовками только этого образца.

П р и м ѣ ч а н і я:

1) На каждаго заключеннаго отпускается на мыло и вѣшники по 35 коп. въ годъ.

2) Освѣщеніе помѣщеній, занимаемыхъ заключенными, отпускается на тѣхъ же основаніяхъ, какъ и въ войскахъ.

3) Матеріалы и деньги для постройки заключеннымъ означенныхъ въ табели вещей отпускаются въ установленномъ порядкѣ, въ размѣрѣ, опредѣленномъ нормальными табелями обмундировки и снаряженія войскъ предметами интендантскаго довольствія для мѣстныхъ войскъ, за исключеніемъ третьей рубахи, которая отпускается холстомъ, а не деньгами.

4) Всѣ предметы обмундированія дисциплинарныхъ частей строятся заключенными.

5) На одеждѣ, бѣльѣ и обуви и прочихъ вещахъ налагается клеймо дисциплинарнаго баталіона или роты.

6) Мундирныя вещи заключенныхъ перемѣняются въ такомъ только случаѣ, когда по свидѣтельствванію губернскимъ воинскимъ начальникомъ онѣ окажутся негодными къ употребленію. въ противномъ случаѣ должны служить сверхъ срока.

7) Лазаретъ дисциплинарнаго баталіона или роты снабжается всѣми необходимыми вещами, наравнѣ съ лазаретами мѣстныхъ войскъ.

Подписали: *Д. Милютинъ, И. Лутковскій, В. Глинка-Мавринъ, Владиміръ Назимовъ, О. Ръзвой, Р. Сееркранцъ, С. Волковъ, А. К. Баумгартенъ, Н. Козляниновъ, Начальникъ Канцеляріи Военнаго Министерства Генералъ-Адъютантъ Мордвиновъ* и скрѣпилъ Дѣлопроизводитель *Арнольди*.

Съ подлиннымъ вѣрно: За Начальника Отдѣленія,
Подполковникъ Мартьяновъ.

Свѣрять: Гвардіи Штабъ-Ротмистръ *Евдокимовъ.*

№ 26.

МИНИСТЕРСТВО
МОРСКОЕ.
 ———
ДЕПАРТАМЕНТЪ
ИНСПЕКТОРСКИЙ.
 ———

Марта 7 дня 1880 года.

Инспекторскій Департаментъ объявляетъ при семъ по Морскому вѣдомству, для надлежащаго руководства, копію съ приказа по Военному вѣдомству, отъ 2-го Февраля минувшаго года, за № 26, о переформированіи нѣкоторыхъ военно-исправительныхъ ротъ въ дисциплинарные баталіоны и роты.

П о д п и с а л и :

Директоръ, Генераль-Адъютантъ *Баронъ Таубе*
 и Адъютантъ *Веселаго.*

П Р И К А З Ъ

ПО

ВОЕННОМУ ВѢДОМСТВУ.

С.-Петербургъ. Февраля 2-го дня 1879 года.

№ 26.

Военный Совѣтъ, въ засѣданіи своемъ 17-го прошлаго Января, положилъ: 1) Во исполненіе Высочайшаго повелѣнія о преобразованіи мѣстъ заключенія Военнаго вѣдомства, объявленнаго въ приказѣ по Военному вѣдомству отъ 17-го Мая прошлаго года за № 139 (*), военно-исправительныя роты: Новогоргіевскую, Бобруйскую, Шлиссельбургскую, Херсонскую, Воронежскую, Екатериноградскую, Иркутскую и Омскую упразднить. Взамѣнъ того, учредить нынѣ же, для содержанія нижнихъ воицкихъ чиновъ, осуждаемыхъ по приговорамъ военныхъ судовъ, 4-хъ ротные дисциплинарные баталіоны въ тѣхъ же мѣстностяхъ, именно: въ г.г. *Новогоргіевскъ, Бобруйскъ, Шлиссельбургъ, Херсонъ, Воронежъ* и станицъ *Екатериноградской* и дисциплинарныя роты въ г. *Иркутскъ* на 150 человекъ и *Омскъ* на 300 человекъ. 2) Къ означеннымъ вновь учреждаемымъ частямъ примѣнить Высочайше утвержденное въ 6 день Мая прошлаго 1878 года положеніе о дисциплинарныхъ

По Главному Штабу.

(*) См. выше, № 165.

баталіонахъ и ротахъ, объявленное при вышеупомянутомъ приказѣ за № 139.

Подписаль: Военный Министръ,
Генералъ-Адъютантъ Милютинъ.

№ 43.

МИНИСТЕРСТВО**МОРСКОЕ.**

ДЕПАРТАМЕНТЪ**ИНСПЕКТОРСКІЙ.**

Инспекторскій Департаментъ объявляетъ при семъ по морскому вѣдомству, для свѣдѣнія, копію съ циркуляра Главнаго Штаба, отъ 26-го Февраля сего года, за № 70, о направленіи лицъ, подлежащихъ заключенію въ крѣпости.

*Марта 19 дня 1880 года.***П о д п и с а л и:**

Директоръ, Генераль-Адъютантъ *Баронъ Таубе*
и Адъютантъ *Веселаго.*

*Копія.**Циркулярно.***МИНИСТЕРСТВО****ВОЕННОЕ.****ГЛАВНЫЙ ШТАБЪ.**

Часть Судная.

26-го Февраля 1880 г.

№ 70.

Во избѣжаніе затрудненій, которыя могутъ представиться при пересылкѣ въ отдаленныя крѣпости присужденныхъ къ заключенію на короткій срокъ и для устраненія напрасныхъ расходовъ, падающихъ въ настоящее время на казну отъ пересылки осужденныхъ на долгіе сроки въ крѣпости, наиболѣе отдаленныя отъ мѣста расположенія частей, въ которыхъ они состоятъ на службѣ, Главный Штабъ, по приказанію Военнаго Министра, объявляетъ по военному вѣдомству, для свѣдѣнія и руководства: 1) что въ *Петербургскую крѣпость* слѣдуетъ направлять лицъ, подлежащихъ заключенію въ крѣпости, лишь изъ *Петербургскаго, Финляндскаго и Московскаго военныхъ округовъ*; 2) въ *помѣщенія для заключенныхъ, находящіяся въ Виленскомъ военномъ округѣ*—изъ означеннаго округа; 3) въ *Варшавскую Александровскую цитадель*—изъ Варшавскаго военнаго округа, а въ случаѣ немѣнныя свободныхъ мѣстъ въ этой цитадели — отсылать

присужденныхъ къ заключенію въ крѣпости въ помѣщенія, имѣющіяся въ Виленскомъ военномъ округѣ, и наконецъ 4) *въ Кіевскую крѣпость* отправлять, для заключенія, изъ Кіевского, Харьковскаго и Одесскаго военныхъ округовъ.

Что-же касается другихъ военныхъ округовъ: Казанскаго, Оренбургскаго, Туркестанскаго, Западнаго и Восточнаго Сибирскихъ и Кавказскаго, то, вслѣдствіе отдаленности ихъ отъ крѣпостей, въ которыхъ имѣются мѣста для присужденныхъ къ заключенію, назначаемое судебными приговорами въ означенныхъ округахъ заключеніе въ крѣпости на время менѣе года и четырехъ мѣсяцевъ замѣнять, согласно 58 ст. Св. Воен. Пост. 1869 года, XXII, изд. втор., содержаніемъ на гауптвахтѣ или въ особс-устроенномъ помѣщеніи; лицъ же присуждаемыхъ въ упомянутыхъ округахъ къ заключенію въ крѣпости на болѣе долгіе сроки, пересылать для заключенія въ крѣпости или помѣщенія для заключаемыхъ, находящіяся въ Виленскомъ военномъ округѣ.

П о д п и с а л ъ:

Начальникъ Главнаго Штаба

Генералъ-Адъютантъ Графъ Рейденъ.

Скрѣпилъ: Завѣдывающій Судною Частью *Кар-*
тъ (66).

Вѣрно: Адъютантъ *Веселаго.*

№ 118.

МИНИСТЕРСТВО
МОРСКОЕ.
 —
ДЕПАРТАМЕНТЪ
ИНСПЕКТОРСКІЙ.

Юля 24 дня 1880 года.

Согласно постановленія Главнаго Военно-Тюремнаго Комитета, Инспекторскій Департаментъ объявляетъ по Морскому вѣдомству къ свѣдѣнію и руководству, что нижніе чины Морскаго вѣдомства, осужденные въ дисциплинарныя части, должны быть направляемы въ дисциплинарныя баталіоны: Балтійскаго флота въ Шлиссельбургскій, Черноморскаго въ Херсонскій, Каспійской флотилии въ Воронежскій и Сибирской флотилии въ Иркутскую дисциплинарную роту.

П о д п и с а л и :

Директоръ, Свиты ЕГО ВЕЛИЧЕСТВА Контръ-Адмиралъ *Федоровской* и Адъютантъ *Веселаго*.

ПОСТАНОВЛЕНИЯ, ОТНОСЯЩИЯСЯ КЪ 17-Й ЧАСТИ СОВРА-
НІЯ, ПОМѢЩЕННЫЯ ВЪ ДРУГИХЪ ЕГО ЧАСТЯХЪ.

- | | | |
|---|---|--|
| 1 | Объ обязанностяхъ портовыхъ окулистовъ въ судебно-медицинскомъ отношеніи. | <i>Часть 1-я, № 4.</i>
Прик. Упр. М. М. 11
Сентября № 102. |
| 2 | Объ условіяхъ приема офицеровъ въ Военно-Юридическую Академію. | <i>Часть 3-я, № 24 и 27.</i>
Цирк. Инсп. Д-та 19
Марта № 44 и 28 Мая
№ 89. |
| 3 | О расчетъ срока службы нижнихъ чиновъ, отданныхъ въ военно-исправительныя роты. | <i>Часть 4-я, № 97.</i>
Цирк. Инсп. Д-та 7
Марта № 27. |
| 4 | О непосредственномъ увольненіи въ запасъ и въ отставку нижнихъ чиновъ, находящихся въ дисциплинарныхъ баталіонахъ и ротахъ. | <i>Часть 4-я, № 98.</i>
Цирк. Инсп. Д-та 7
Марта № 28. |
| 5 | Объ облегченіи въ уплатѣ недоимокъ, пенсій и начетовъ. | <i>Часть 18-я, № 187.</i>
Ук. Прав. Сен. № 5265
при Цирк. Инсп. Д-та
8 Марта № 25. |
| 6 | О порядкѣ сложенія безнадежныхъ казенныхъ взысканій на суммы свыше 300 рублей. | <i>Часть 18-я, № 188.</i>
Ук. Прав. Сен. № 25962
18 Іюня. |
| 7 | О порядкѣ производства дознаній по государственнымъ преступленіямъ въ мѣстностяхъ Восточной и Западной Сибири и Облестяхъ Уральской и Тургайской. | <i>Часть 18-я, № 193.</i>
Ук. Прав. Сен. № 31244
при Цирк. Инсп. Д-та
16 Августа № 124. |
| 8 | О потерѣ катера броненоснымъ фрегатомъ «князь Пожарскій». | <i>Часть 19-я, № 207.</i>
Прик. Упр. М. М. 3
Октября № 109. |
| 9 | О гибели 14-весельнаго катера Кронштадтскаго порта. | <i>Часть 19-я, № 203.</i>
Прик. Упр. М. М. 4
Мая № 48-й. |

ЧАСТЬ 18-я.

Постановленія относящіяся къ Общему Своду законовъ и къ Своду Военныхъ постановленій, а также международные акты.

А. Постановленія общія.

№ 79.

МИНИСТЕРСТВО
МОРСКОЕ.

—
ДЕПАРТАМЕНТЪ
ИНСПЕКТОРСКІЙ.

—
Мая 12 дня 1880 года.

Инспекторскій Департаментъ объявляетъ при семъ по Морскому вѣдомству въ копіи указъ Правительствующаго Сената, за № 16312; отъ изданіи LIII тома Полнаго Собранія Законовъ, содержащаго въ себѣ узаконенія за 1878 годъ.

П о д п и с а л и :

Директоръ, Свиты ЕГО ВЕЛИЧЕСТВА Контръ-Адмираль *Федоровской* и за Дѣлопроизводителя *Краевскій*.

Копія.

Указъ ЕГО ИМПЕРАТОРСКАГО ВЕЛИЧЕСТВА, САМОДЕРЖЦА ВСЕРОССИЙСКАГО, изъ Правительствующаго Сената, Управляющему Морскимъ Министерствомъ.

№ 16312. По указу ЕГО ИМПЕРАТОРСКАГО ВЕЛИЧЕСТВА, Правительствующій Сенатъ слушали: предложеніе за Министра Юстиціи, Товарища Министра, отъ 24 Апрѣля 1880 года за № 8663, при коемъ предлагаетъ Правительствующему Сенату доставленный Главноуправляющимъ II Отдѣленіемъ Собственной ЕГО ИМПЕРАТОРСКАГО ВЕЛИЧЕСТВА Канцеляріи Высочайше одобренный экземпляръ LIII тома Полнаго Собранія Законовъ, содержащій въ себѣ узаконенія за 1878 годъ. Приказали: Объ изданіи LIII тома Полнаго Собранія Законовъ, содержащаго въ себѣ узаконенія за 1878 годъ, для повсемѣстнаго обнародованія, увѣдомить Его Императорское Высочество Намѣстника Кавказскаго, Министровъ и Главноуправляющихъ отдѣльными частями, однихъ—указами, а другихъ—черезъ передачу къ дѣламъ Оберъ-Прокурора 1-го Департамента Правительствующаго Сената копій съ опредѣленія Сената; равно послать указы: Генераль-Губернаторамъ, Военнымъ Губернаторамъ, Губернаторамъ, Губернскимъ, Областнымъ и Войсковымъ Правленіямъ; въ Святѣйшій же Правительствующій Синодъ, во всѣ Департаменты Правительствующаго Сената и Общія оныхъ Собранія сообщить вѣдѣнія; въ Департаментъ Мини-

стерства Юстиціи передать копію съ опредѣленія и припечатать въ установленномъ порядкѣ. Мая 2 дня 1880 года.

Къ обнародованію.

Объ изданіи LIII тома Полнаго Собранія Законовъ, содержащаго въ себѣ узаконенія за 1878 годъ.

По 1-му Департаменту.

**Б. Постановленія, относящіяся къ Общему Своду
Законовъ.**

а., по Своду законовъ вообще.

№ 17.

МИНИСТЕРСТВО
МОРСКОЕ.

ДЕПАРТАМЕНТЪ
ИНСПЕКТОРСКІЙ.

Июня 19 дня 1880 года.

Инспекторскій Департаментъ объявляетъ при семь по Морскому вѣдомству, въ копіи, указъ Правительствующаго Сената за № 21946, объ изданіи новыхъ Уставовъ и продолженій къ Своду законовъ.

П о д п и с а л и:

Директоръ, Свиты ЕГО ВЕЛИЧЕСТВА Контръ-Адмиралъ *Федоровской* и за Дѣлопроизводителя *Краевскій*.

Копія.

Указъ ЕГО ИМПЕРАТОРСКАГО ВЕЛИЧЕСТВА САМОДЕРЖЦА ВСЕРОССИЙСКАГО, изъ Правительствующаго Сената, Управляющему Морскимъ Министерствомъ.

По указу ЕГО ИМПЕРАТОРСКАГО ВЕЛИЧЕСТВА, Правительствующій Сенатъ слушали: предложеніе за Министра Юстиціи, Товарища Министра, отъ 24-го Мая 1880 г. за № 10561, слѣдующаго содержанія: ГОСУДАРЬ ИМПЕРАТОРЪ, по всеподданѣйшему докладу Главноуправляющаго II Отдѣленіемъ Собственной ЕГО ИМПЕРАТОРСКАГО ВЕЛИЧЕСТВА Канцеляріи, Высочайше соизволилъ на внесеніе въ Правительствующій Сенатъ, для обнародованія, изданныхъ упомянутымъ Отдѣленіемъ: 1) продолженія 1876 г. къ Уставу о земскихъ повинностяхъ; 2) временныхъ правилъ для земскихъ учрежденій по дѣламъ о земскихъ повинностяхъ; 3) новыхъ изданій Уставовъ: а) о промышленности фабричной и заводской, б) ремесленнаго и в) пробирнаго и 4) продолженія къ Своду Законовъ 1879 г., содержащаго въ себѣ узаконенія, вышедшія съ 1-го Января 1875 г. по 31-е Декабря 1878 г. включительно. Во исполненіе таковой Монаршей воли сообщенной нынѣ Статсъ-Секретаремъ Княземъ Урусовымъ, за Министра Юстиціи, Товарищъ Министра предлагаетъ Правительствующему Сенату по одному экземпляру означенныхъ изданій для обнародованія. Приказали: Объ изданіи вышеозначенныхъ Уставовъ и продолженій къ Своду, для повсемѣстнаго обнародованія, увѣдомить Его Императорское Высочество Намѣстника Кавказскаго, Министровъ и Главноуправляющихъ отдѣльными частями, однихъ—указами, а другихъ—черезъ передачу къ дѣламъ Оберъ-Прокурора 1-го Департамента.

№ 21946.

таamenta Правительствующаго Сената копій съ опредѣленія Сената; равно послать указы: Генераль-Губернаторамъ, Военнымъ Губернаторамъ, Губернаторамъ, Губернскимъ, Областнымъ и Войсковымъ правленіямъ и прочимъ, подвѣдомственнымъ Правительствующему Сенату, присутственнымъ мѣстамъ и должностнымъ лицамъ; въ Святѣйшій же Правительствующій Синодъ, во всѣ Департаменты Правительствующаго Сената и Общія оныхъ Собранія сообщить вѣдѣнія; а въ Департаментъ Министерства Юстиціи передать копію съ опредѣленія и припечатать въ установленномъ порядкѣ. Іюня 5 дня 1880 года.

Къ обнародованію.

По Высочайшему повелѣнію.

Объ изданіи новыхъ Уставовъ и продол. къ Своду законовъ.

По 1-му Департаменту.

Б. По государственнымъ учрежденіямъ.

№ 18.

МИНИСТЕРСТВО

МОРСКОЕ.

ДЕПАРТАМЕНТЪ

ИНСПЕКТОРСКІЙ:

Февраля 16 дня 1890 года.

Инспекторскій Департаментъ, по приказанію Управляющаго Морскимъ Министерствомъ, объявляетъ при семь въ копии указъ Правительствующаго Сената за № 4405, объ учрежденіи въ С.-Петербургѣ Верховной Распорядительной Коммисіи по охраненію государственнаго порядка и общественнаго спокойствія.

П о д п и с а л и :

Директоръ, Генераль-Адъютантъ *Виронъ Таубе*
и за Дѣлопроизводителя *Кравскій*.

Указъ ЕГО ИМПЕРАТОРСКАГО ВЕЛИЧЕСТВА, САМОДЕРЖЦА ВСЕРОССИЙСКАГО, изъ Правительствующаго Сената, Управляющему Морскимъ Министерствомъ.

№ 4405.

По Именному ЕГО ИМПЕРАТОРСКАГО ВЕЛИЧЕСТВА Высочайшему Указу, данному Правительствующему Сенату, въ С.-Петербургѣ, въ 12-й день Февраля 1880 года, за собственноручнымъ ЕГО ВЕЛИЧЕСТВА подписаніемъ, въ которомъ изображено; „Въ твердомъ рѣшеніи положить предѣлъ непрерывно повторяющимся въ послѣднее время покушеніямъ дерзкихъ злоумышленниковъ поколебать въ Россіи государственный и общественный порядокъ, МЫ признали за благо: 1) Учредить въ С.-Петербургѣ Верховную Распорядительную Коммисію по охраненію государственнаго порядка и общественнаго спокойствія. 2) Верховной Распорядительной Коммисіи состоять изъ Главнаго Начальника оной и назначаемыхъ для содѣйствія ему, по непосредственному его усмотрѣнію, членовъ Коммисіи. 3) Главнымъ Начальникомъ Верховной Распорядительной Коммисіи быть Временному Харьковскому Генераль-Губернатору НАШЕМУ Генераль-Адъютанту, Члену Государственнаго Совѣта, Генералу отъ Кавалеріи Графу Лорисъ-Меликову, съ оставленіемъ Членомъ Государственнаго Совѣта и въ званіи НАШЕГО Генераль-Адъютанта. 4) Членовъ Коммисіи назначать по повелѣніямъ НАШИМЪ, испрашиваемымъ Главнымъ Начальникомъ Коммисіи, которому предоставить, сверхъ того,

право призывать въ Коммисію всѣхъ лицъ, присутствіе коихъ будетъ признано имъ полезнымъ. 5) Въ видахъ объединенія дѣйствія всѣхъ властей по охраненію государственнаго порядка и общественнаго спокойствія, предоставить Главному Начальнику Верховной Распорядительной Коммисіи, по всѣмъ дѣламъ, относящимся къ такому охраненію: а) права Главноначальствующаго въ С.-Петербургѣ и его окрестностяхъ, съ непосредственнымъ подчиненіемъ ему С.-Петербургскаго Градоначальника; б) прямое вѣдѣніе и направленіе слѣдственныхъ дѣлъ по государственнымъ преступленіямъ въ С.-Петербургѣ и С.-Петербургскомъ Военномъ Округѣ; и в) верховное направленіе упомянутыхъ въ предъидущемъ пунктѣ дѣлъ по всѣмъ другимъ мѣстностямъ Россійской Имперіи. 6) Всѣ требованія Главнаго Начальника Верховной Распорядительной Коммисіи по дѣламъ объ охраненіи государственнаго порядка и общественнаго спокойствія подлежатъ немедленному исполненію какъ мѣстными начальствами, Генераль-Губернаторами, Губернаторами и Градоначальниками, такъ и со стороны всѣхъ вѣдомствъ, не исключая военнаго. 7) Всѣ вѣдомства обязаны оказывать Главному Начальнику Верховной Распорядительной Коммисіи полное содѣйствіе. 8) Главному Начальнику Верховной Распорядительной Коммисіи предоставить испрашивать у НАСЪ, непосредственно, когда признаетъ сіе нужнымъ, НАШИ повелѣнія и указанія. 9) Независимо отъ сего предоставить Главному Начальнику Верховной Распорядительной Коммисіи дѣлать всѣ распоряженія и принимать вообще всѣ мѣры, которыя онъ признаетъ необходимыми для охраненія государственнаго порядка и общественнаго спокойствія какъ въ С.-Петербургѣ, такъ и въ другихъ мѣстностяхъ Имперіи, причемъ отъ усмотрѣнія его зависить опредѣлять мѣры взысканія за неиспол-

неніе или несоблюденіе сихъ распоряженій и мѣръ, а также порядокъ наложенія этихъ взысканій. 10) Распоряженія Главнаго Начальника Верховной Распорядительной Коммисіи и принимаемыя имъ мѣры должны подлежать безусловному исполненію и соблюденію всѣми и каждымъ и могутъ быть отмѣнены только имъ самимъ или особымъ Высочайшимъ повелѣніемъ и 11) Съ учрежденіемъ, въ силу сего Именнаго Указа НАШЕГО, Верховной Распорядительной Коммисіи по охраненію государственнаго порядка и общественнаго спокойствія, учрежденную таковымъ же указомъ отъ 5-го Апрѣля 1879 года должность Временнаго С.-Петербургскаго Генераль-Губернатора упразднить. Правительствующій Сенатъ, къ исполненію сего, не оставитъ сдѣлать надлежащее распоряженіе“, — Правительствующій Сенатъ Приказали: О такомъ Высочайшемъ ЕГО ИМПЕРАТОРСКАГО ВЕЛИЧЕСТВА Указѣ, для приведенія во всеобщую извѣстность и должнаго, въ чемъ, до кого касаться будетъ, исполненія, увѣдомить Его Императорское Высочество Намѣстника Кавказскаго, Министровъ и Главноуправляющихъ отдѣльными частями, однихъ — указами, а другихъ — черезъ передачу къ дѣламъ Оберъ-Прокурора 1-го Департамента Правительствующаго Сената копій съ опредѣленія Сената; равнымъ образомъ дать знать указами: Генераль-Губернаторамъ, Военнымъ Губернаторамъ, Губернаторамъ, Губернскимъ, Войсковымъ и Областнымъ Правленіямъ и Палатамъ: Судебнымъ, Уголовнаго и Гражданскаго Суда и прочимъ подвѣдомственнымъ Правительствующему Сенату присутственнымъ мѣстамъ и должностнымъ лицамъ; въ Святѣйшій же Правительствующій Синодъ, во всѣ Департаменты Правительствующаго Сената и Общія оныхъ Собранія сообщить вѣдѣнія;

въ Департаментъ Министерства Юстиціи передать копию съ опредѣленія и припечатать въ установленномъ порядкѣ. Февраля 14 дня 1880 года.

*По Именному Высочайшему
указу.*

Къ свѣдѣнію и исполненію.

Объ учрежденіи въ С.-Петербургѣ Верховной Распорядительной Комисіи по охраненію государственнаго порядка и общественнаго спокойствія.

По 1-му Департаменту.

№ 127.

МИНИСТЕРСТВО

МОРСКОЕ.

ДЕПАРТАМЕНТЪ

ИНСПЕКТОРСКІЙ.

Августа 16 дня 1880 года.

Инспекторскій Департаментъ объявляетъ при семъ по Морскому вѣдомству въ копіи указъ Правительствующаго Сената за № 32381, о закрытіи Верховной Распорядительной Комисіи, упраздненіи III Одѣленія Собственной ЕГО ИМПЕРАТОРСКАГО ВЕЛИЧЕСТВА Канцеляріи, и объ учрежденіи Министерства почтъ и телеграфовъ.

Подписали:

Директоръ, Свиты ЕГО ВЕЛИЧЕСТВА Контръ-Адмиралъ *Федоровской* и за-Дѣлопроизводителя *Краевскій*.

Указъ ЕГО ИМПЕРАТОРСКАГО ВЕЛИЧЕСТВА САМОДЕРЖЦА ВСЕРОССИЙСКАГО, изъ Правительствующаго Сената, Управляющему Морскимъ Министерствомъ.

№ 32381.

По Именному ЕГО ИМПЕРАТОРСКАГО ВЕЛИЧЕСТВА Высочайшему Указу, данному Правительствующему Сенату въ Ропшѣ, въ 6-й день Августа 1880 года, за собственноручнымъ ЕГО ВЕЛИЧЕСТВА подписаніемъ, въ которомъ изображено: „Именнымъ Указомъ НАШИМЪ, даннымъ Правительствующему Сенату, въ 12-й день Февраля сего 1880 года, въ видахъ прекращенія покушенія дерзкихъ злоумышленниковъ поколебать въ Россіи государственный и общественный порядокъ, учреждена, на изложенныхъ въ упомянутомъ Указѣ основаніяхъ, Верховная Распорядительная Коммисія по охраненію государственнаго порядка и общественнаго спокойствія. При этомъ, для объединенія дѣйствій всѣхъ властей, Главному Начальнику означенной Коммисіи, Члену Государственнаго Совѣта, НАШЕМУ Генераль-Адъютанту, Генералу отъ Кавалеріи, Графу Лорисъ-Меликову предоставлены чрезвычайныя права. Слѣдя, со дня учрежденія Верховной Распорядительной Коммисіи, за мѣропріятіями Главнаго Начальника оной, МЫ убѣдились, что ближайшая цѣль учрежденія Коммисіи, — объединеніе дѣйствій всѣхъ властей для борьбы съ крамолою, — на столько уже достигнута вполне согласными съ видами НАШИМИ распоряженіями Генераль-Адъютанта Графа Лорисъ-Меликова, что дальнѣйшія указанія НАШИ по охраненію государственнаго порядка и обществен-

наго спокойствія могутъ быть приводимы въ исполненіе въ общеустановленномъ законѣмъ порядкѣ, съ нѣкоторымъ лишь расширеніемъ круга вѣдѣнія **Министра Внутреннихъ Дѣлъ**. Вслѣдствіе сего, а также съ цѣлью большаго на будущее время упроченія единства дѣйствія существующихъ органовъ исполнительной власти, **МЫ** признали за благо: 1) Верховную Распорядительную Коммисію закрыть, съ передачею дѣлъ оной въ Министерство Внутреннихъ Дѣлъ. 2) III-е Отдѣленіе Собственной **НАШЕЙ** Канцеляріи упразднить съ передачею дѣлъ онаго въ вѣдѣніе **Министра Внутреннихъ Дѣлъ**, образовавъ особый, для завѣдыванія ими, въ составѣ **Министерства Внутреннихъ Дѣлъ**, Департаментъ Государственной Полиціи, впредь до возможности полнаго сліянія высшаго завѣдыванія полиціею въ Государствѣ въ одно учрежденіе упомянутаго **Министерства**. 3) Завѣдываніе Корпусомъ **Жандармовъ** возложить на **Министра Внутреннихъ Дѣлъ**, на правахъ Шефа **Жандармовъ**. 4) **Министру Внутреннихъ Дѣлъ** предоставить завершеніе возбужденныхъ Верховною Распорядительною Коммисіею вопросовъ, съ правомъ приглашать для сего, въ особыя совѣщанія, членовъ закрываемой нынѣ Коммисіи. 5) **Генераль-Губернаторамъ** и другимъ учрежденіямъ и начальствующимъ лицамъ, въ тѣхъ случаяхъ когда они, по существующему, во исполненіе **Указа 12-го Февраля сего года**, порядку, обращались къ **Главному Начальнику Верховной Распорядительной Коммисіи**, относиться на будущее время къ **Министру Внутреннихъ Дѣлъ**, которому предоставить, впредь до особаго указанія **НАШЕГО**, высшее направленіе всѣхъ слѣдственныхъ по государственнымъ преступленіямъ дѣлъ на тѣхъ же основаніяхъ, на коихъ таковое направленіе принадлежало **Главному Начальнику Верховной Распорядительной Коммисіи**. 6) Въ видахъ облег-

ченія многотрудныхъ обязанностей Министерства Внутреннихъ Дѣлъ безъ нарушенія опредѣленнаго законами Россійской Имперіи значенія сего Министерства, отдѣлить отъ онаго: а) присоединенные къ его составу, въ 1868 году, Департаменты Почтъ и Телеграфовъ, и б) Департаментъ духовныхъ дѣлъ иностранныхъ исповѣданій, завѣдываніе коимъ, на правахъ Главноначальствующаго, поручается НАМИ вмѣстѣ съ симъ особому лицу, и 7) Распоряженія по приведенію вышеизложеннаго въ исполненіе возложить на Министровъ Внутреннихъ Дѣлъ и Почтъ и Телеграфовъ, по принадлежности предметовъ и по надлежащемъ соглашеніи съ другими вѣдомствами, съ испрошеніемъ, въ потребныхъ случаяхъ, НАШИХЪ указаній и разрѣшеній. Правительствующій Сенатъ къ исполненію сего не оставитъ сдѣлать надлежащія распоряженія.— Правительствующій Сенатъ Приказали: О такомъ Высочайшемъ ЕГО ИМПЕРАТОРСКАГО ВЕЛИЧЕСТВА Указѣ, для приведенія во всеобщую извѣстность и должнаго, въ чемъ до кого касаться будетъ, исполненія, увѣдомить Его Императорское Высочество Намѣстника Кавказскаго, Министровъ и Главноуправляющихъ отдѣльными частями, однихъ—указами, а другихъ—черезъ передачу къ дѣламъ Оберъ-Прокурора 1-го Департамента Правительствующаго Сената копій съ опредѣленія Сената; равнымъ образомъ дать знать указами: Генераль-Губернаторамъ, Военнымъ Губернаторамъ, Губернаторамъ, Губернскимъ, Войсковымъ и Областнымъ Правленіямъ и Палатамъ: Судебнымъ, Уголовнымъ и Гражданскаго Суда и прочимъ подвѣдомственнымъ Правительствующему Сенату присутственнымъ мѣстамъ и должностнымъ лицамъ; въ Святѣйшій же Правительствующій Синодъ, во всѣ Департаменты Правительствующаго Сената и Общія оныхъ Соборанія сообщить вѣдѣ-

нія; въ Департаментъ Министерства Юстиціи передать копію съ опредѣленія и припечатать въ установленномъ порядкѣ. Августа 9 дня 1880 года.

По Именному Высочайшему указу.

Къ свѣдѣнію и исполненію.

О закрытіи Верховной Распорядительной Коммисіи, упраздненіи III Отдѣленія Собственной ЕГО ИМПЕРАТОРСКАГО ВЕЛИЧЕСТВА Канцеляріи, и объ учрежденіи Министерства Почтъ и Телеграфовъ.

По 1-му Департаменту.

№ 132.

МИНИСТЕРСТВО

МОРСКОЕ.

—
ДЕПАРТАМЕНТЪ

ИНСПЕКТОРСКИЙ.

—
Августа 28 дня 1880 года.

Инспекторскій Департаментъ объявляетъ при семъ по Морскому вѣдомству, въ копіи, указъ Правительствующаго Сената за № 33748, о переименованіи IV Отдѣленія Собственной ЕГО ИМПЕРАТОРСКАГО ВЕЛИЧЕСТВА Канцеляріи въ Канцелярію по учрежденіямъ ИМПЕРАТРИЦЫ МАРИИ.

П о д п и с а л и:

Директоръ, Свиты ЕГО ВЕЛИЧЕСТВА Контръ-Адмираль *Федоровской* и за Дѣлопроизводителя *Краевскій*.

Указъ ЕГО ИМПЕРАТОРСКАГО ВЕЛИЧЕСТВА САМОДЕРЖЦА ВСЕРОССИЙСКАГО, изъ Правительствующаго Сената, Управляющему Морскимъ Министерствомъ.

№ 33748. По Именному ЕГО ИМПЕРАТОРСКАГО ВЕЛИЧЕСТВА Высочайшему Указу, данному Правительствующему Сенату въ Царскомъ Селѣ, въ 12-й день Августа 1880 года за собственноручнымъ ЕГО ВЕЛИЧЕСТВА подписаніемъ, въ которомъ изображено: „За воспослѣдовавшимъ по Указу НАШЕМУ 6-го Августа 1880 года упраздненіемъ III-го Отдѣленія Собственной НАШЕЙ Канцеляріи, Повелеваемъ: IV-е Отдѣленіе оной именовать впредь Собственною НАШЕЮ Канцеляріею по учрежденіямъ Императрицы Маріи. Правительствующій Сенатъ, къ исполненію сего, не оставитъ сдѣлать надлежащее распоряженіе“. Правительствующій Сенатъ Приказали: О такомъ Высочайшемъ ЕГО ИМПЕРАТОРСКАГО ВЕЛИЧЕСТВА Указѣ, для приведенія во всеобщую извѣстность и должнаго, въ чемъ до кого касаться будетъ, исполненія, увѣдомить Его Императорское Высочество Намѣстника Кавказскаго, Министровъ и Главноуправляющихъ отдѣльными частями, однихъ—указами, а другихъ—черезъ передачу къ дѣламъ Оберъ-Прокурора 1-го Департамента Правительствующаго Сената копій съ опредѣленія Сената; равнымъ образомъ дать знать указами: Генераль-Губернаторамъ, Военнымъ Губернаторамъ, Губернаторамъ, Губернскимъ, Войсковымъ и Областнымъ Правленіямъ; въ Святѣйшій же Правительствующій Синодъ, во всѣ Департаменты Правительствующаго Сената и Общія оныхъ Собравія сообщить вѣдѣ-

нія; въ Департаментъ Министерства Юстиціи передать копію съ опредѣленія и припечатать въ установленномъ порядкѣ. Августа 22 дня 1880 года.

*По именному Высочайшему
указу.*

Къ свѣдѣнію и исполненію.

О переименованіи IV Отдѣленія Собственной ЕГО ИМПЕРАТОРСКАГО ВЕЛИЧЕСТВА Канцеляріи въ Канцелярію по учрежденіямъ Императрицы Маріи.

По 1-му Департаменту.

№ 139.

МИНИСТЕРСТВО**МОРСКОЕ.****ДЕПАРТАМЕНТЪ****ИНСПЕКТОРСКИЙ.**

Инспекторскій Департаментъ объявляетъ при симъ по Морскому вѣдомству въ копіи указъ Правительствующаго Сената за № 36712 о переходѣ правъ и обязанностей Министра Внутреннихъ Дѣлъ по управленію духовными дѣлами иностранныхъ исповѣданій къ Главноначальствующему надъ Департаментомъ духовныхъ дѣлъ иностранныхъ исповѣданій.

*Сентября 30 дня 1880 года.***П о д п и с а л и:**

Директоръ, Свиты ЕГО ВЕЛИЧЕСТВА Контръ-Адмиралъ *Федоровской* и за Дѣлопроизводителя *Браевскій*.

Указъ ЕГО ИМПЕРАТОРСКАГО ВЕЛИЧЕСТВА, САМОДЕРЖЦА ВСЕРОССИЙСКАГО, изъ Правительствующаго Сената Управляющему Морскимъ Министерствомъ.

№ 36712. По указу ЕГО ИМПЕРАТОРСКАГО ВЕЛИЧЕСТВА, Правительствующій Сенатъ слушали: рапортъ Главноначальствующаго надъ Департаментомъ духовныхъ дѣлъ иностранныхъ исповѣданій, отъ 9 Сентября 1880 г. за № 184, слѣдующаго содержания: принявъ во вниманіе что, съ отдѣленіемъ, въ силу Высочайшаго указа отъ 6-го Августа сего года, Департамента духовныхъ дѣлъ иностранныхъ исповѣданій въ особое вѣдомство, установленный закономъ по дѣламъ сихъ исповѣданій порядокъ сношеній духовныхъ и административныхъ властей съ Министерствомъ Внутреннихъ Дѣлъ, въ случаяхъ, требующихъ его разрѣшенія, долженъ измѣниться въ смыслѣ перехода установленной компетенціи по дѣламъ этого рода къ Главноначальствующему надъ Департаментомъ и что о семъ въ указѣ 6-го Августа прямо не упомянуто, Статсъ-Секретарь Маковъ признавалъ необходимымъ, въ дополненіе къ пункту 6-му сего указа и по предварительномъ съ Министромъ Внутреннихъ Дѣлъ соглашеніи, испрашивать Высочайшихъ ГОСУДАРЯ ИМПЕРАТОРА указаній по этому предмету. При семъ имъ, Статсъ-Секретаремъ Маковымъ, было всеподданнѣйше докладываемо, что онъ полагаель бы соотвѣтственнымъ

объявить подлежащимъ мѣстамъ и лицамъ ниже-слѣдующее: „За воспослѣдовавшимъ, въ силу Высочайшаго указа въ 6-й день Августа сего года, Правительствующему Сенату даннаго, отдѣленіемъ Департамента духовныхъ дѣлъ иностранныхъ исповѣданій отъ Министерства Внутреннихъ Дѣлъ въ особое вѣдомство, постановленныя въ общихъ законахъ и особыхъ положеніяхъ права, обязанности и отношенія Министра Внутреннихъ Дѣлъ по управленію духовными дѣлами иностранныхъ исповѣданій переходятъ къ Главноначальствующему надъ Департаментомъ духовныхъ дѣлъ иностранныхъ исповѣданій“. ГОСУДАРЬ ИМПЕРАТОРЪ, на всеподданнѣйшемъ его, Статсъ-Секретаря Макова, объ этомъ докладѣ, въ 1 день Сентября 1880 года собственноручно изволилъ написать „*Исполнить*“. О такомъ Высочайшемъ повелѣніи Главноначальствующій надъ Департаментомъ духовныхъ дѣлъ иностранныхъ исповѣданій доносить Правительствующему Сенату для зависящихъ распоряженій. Приказали: О такомъ Высочайшемъ повелѣніи, для свѣдѣнія и должнаго, въ чемъ до кого касаться будетъ, исполненія увѣдомить Его Императорское Высочество Намѣстника Кавказскаго, Министровъ и Главноуправляющихъ отдѣльными частями, однихъ—указами, а другихъ—чрезъ передачу къ дѣламъ Оберъ-Прокурора 1-го Департамента Правительствующаго Сената копій съ опредѣленія Сената, равно дать знать указами: Генераль-Губернаторамъ, Военнымъ Губернаторамъ, Губернаторамъ и Губернскимъ, Войсковымъ и Областнымъ Правленіямъ; въ Святѣйшій же Правительствующій Синодъ, во все Департаменты Правительствующаго Сената и Общія оныхъ Собранія сообщить вѣдѣнія; въ Де-

партаментъ Министерства Юстиціи—копію съ опредѣленія и припечатать въ установленномъ порядкѣ.
Сентября 23 дня 1880 года.

Къ свѣдѣнію и руководству.

По Высочайшему повелѣнію.

О переходѣ правъ и обязанностей Министра Внутреннихъ Дѣлъ по управленію духовными дѣлами иностранныхъ исповѣданій къ Главновачальствующему надъ Департаментомъ духовныхъ дѣлъ иностранныхъ исповѣданій.

По 1-му Департаменту.

В. По губернскимъ учрежденіямъ.

№ 33.

МИНИСТЕРСТВО
МОРСКОЕ.

—
ДЕПАРТАМЕНТЪ

ИНСПЕКТОРСКІЙ.

Инспекторскій Департаментъ объявляетъ для свѣдѣнія, прилагаемыя при семъ, Высочайше утвержденныя правила отданія воинской чести Полицейскими чинами.

Марта 13 дня 1880 года.

П о д п и с а л и :

Директоръ, Генераль-Адъютантъ *Баронъ Таубе*
и Адъютантъ, Капитанъ 2 ранга *Токаревъ.*

Правила отдавіи воинскої чести Полицейскими чинами.

§ 1. Всѣмъ Полицейскимъ чинамъ вмѣняется въ обязанность отдавать честь, прикладывая руку къ главному убору: ГОСУДАРЮ ИМПЕРАТОРУ, Наслѣднику Цесаревичу, членамъ ИМПЕРАТОРСКОЙ Фамиліи и своимъ прямымъ Полицейскимъ начальникамъ.

§ 2. Всѣмъ Генераламъ, Штабъ и Оберъ-офицерамъ чины Полиціи, въ случаѣ сохраненія военной формы, прикладываютъ руку къ козырьку лишь при взаимномъ между собою обращеніи и при томъ въ отношеніи старшихъ изъ военныхъ чиновъ.

§ 3. При исполненіи служебныхъ обязанностей, какъ то: на постахъ, при сопровожденіи, выслѣживаніи, обыскахъ, погонѣ или поимкѣ подлежащихъ задержанію лицъ и тому подобныхъ исполненіяхъ служебнаго долга, чины Полиціи никому чести не отдають, подобно тому какъ § 89 Военскаго устава о службѣ въ гарнизонѣ опредѣлено это въ отношеніи нижнихъ чиновъ, конвоирующихъ арестантовъ. Подлинныя подписалъ: Генераль-Адъютантъ Графъ *Лорисъ-Меликовъ*.

Вѣрно: Управляющій Канцелярією С.-Петербургскаго Градоначальника *Турчининъ*.

Свѣрять: Адъютантъ, Капитанъ 2 ранга *Токаревъ*.

№ 78.

МИНИСТЕРСТВО

МОРСКОЕ.

—
ДЕПАРТАМЕНТЪ

ИНСПЕКТОРСКІЙ.

—
Мая 12 дня 1880 года.

Инспекторскій Департаментъ объявляетъ при семъ по Морскому вѣдомству въ копіи указъ Правительствующаго Сената № 15858 о правахъ Генераль - Губернаторовъ.

П о д п и с а л и :

Директоръ, Свиты ЕГО ВЕЛИЧЕСТВА Контръ-Адмиралъ *Федоровской* и за Дѣлопроизводителя *Браевскій*.

Указъ ЕГО ИМПЕРАТОРСКАГО ВЕЛИЧЕСТВА, САМОДЕРЖЦА ВСЕРОССИЙСКАГО, изъ Правительствующаго Сената, Управляющему Морскимъ Министерствомъ.

По указу ЕГО ИМПЕРАТОРСКАГО ВЕЛИЧЕСТВА, Правительствующій Сенатъ слушали: рапортъ Министра Внутреннихъ Дѣлъ, отъ 27-го Апрѣля 1880 г. за № 1786 слѣдующаго содержания: ГОСУДАРЮ ИМПЕРАТОРУ, согласно положенію Комитета Министровъ, благоугодно, въ разъясненіе и дополненіе изданныхъ постановленій о Генераль - Губернаторахъ, какъ временныхъ, такъ и тѣхъ, коимъ предоставлены Именнымъ Высочайшимъ Указомъ 5-го Апрѣля 1879 года особья права по охраненію порядка и общественнаго спокойствія, Высочайше повелѣтъ: объявить въ установленномъ порядкѣ во всеобщее свѣдѣніе: 1) что въ губерніяхъ, подчиненныхъ упомянутымъ Генераль-Губернаторамъ, тѣ ходатайства дворянскихъ собраній и земскихъ и городскихъ учреждений, кои имѣютъ соотношеніе къ охраненію общественнаго спокойствія, восходятъ къ подлежащимъ Министрамъ и Главноуправляющимъ, чрезъ Генераль-Губернаторовъ: 2) что Генераль-Губернаторы входятъ въ сношеніе съ подлежащими Министрами и Главноуправляющими, по своему усмотрѣнію, относительно всѣхъ предметовъ, касающихся нуждъ и пользы подвѣдомыхъ Генераль-Губернаторамъ губерній. Въ случаѣ несогласія съ Генераль-Губернаторами, Министры и Главноуправляющіе представляютъ о томъ на Высочайшее благоусмотрѣніе чрезъ Комитетъ Министровъ; и 3) что если какое либо мѣстное правительственное, сословное или общественное, учрежденіе или

собрание допустить несогласныя съ закономъ дѣйствія, относящіяся до круга подвѣдомственныхъ Генераль-Губернаторамъ дѣлъ, по охраненію порядка и общественнаго спокойствія, то Генераль-Губернаторы принимаютъ отъ себя мѣры къ восстановленію порядка и сообщаютъ о происшедшемъ подлежащему Министру или Главноуправляющему. О таковой Высочайшей волѣ онъ, Министръ Внутреннихъ Дѣлъ, доноситъ Правительствующему Сенату. Приказали: О таковомъ Высочайшемъ повелѣніи, для свѣдѣнія и должнаго, въ чемъ до кого касаться будетъ, исполненія, увѣдомить Его Императорское Высочество Намѣстника Кавказскаго, Министровъ и Главноуправляющихъ отдѣльными частями, однихъ—указами, а другихъ—черезъ передачу къ дѣламъ Оберъ-Прокурора 1-го Департамента Правительствующаго Сената копій съ опредѣленія Сената, равно дать знать указами: Генераль-Губернаторамъ, Военнымъ Губернаторамъ и Губернаторамъ и Губернскимъ, Войсковымъ и Областнымъ Правленіямъ; въ Святѣйшій же Правительствующій Синодъ, во всѣ Департаменты Правительствующаго Сената и Общія оныхъ Собранія сообщить вѣдѣнія; въ Департаментъ Министерства Юстиціи копию съ опредѣленія и припечатать въ установленномъ порядкѣ. Апрѣля 30 дня 1880 года.

Къ свѣдѣнію и руководству.

По Высочайшему повелѣнію.

О правахъ Генераль-Губернаторовъ.

По 1-му Департаменту.

№ 92.

МИНИСТЕРСТВО

МОРСКОЕ.

ДЕПАРТАМЕНТЪ

ИНСПЕКТОРСКІЙ.

Юня 4 дня 1880 года.

Инспекторскій Департаментъ объявляетъ при семь по Морскому вѣдомству, въ копіи, указъ Правительствующаго Сената за № 20296, — о губерніяхъ, входящихъ въ составъ Генераль-Губернаторствъ: Московскаго, Варшавскаго, Кіевскаго, Харьковскаго и Одесскаго.

П о д п и с а л и:

Директоръ, Свиты ЕГО ВЕЛИЧЕСТВА Контръ-Адмиралъ *Федоровской* и за Дѣлопроизводителя *Краевскій*.

Копія.

Указъ ЕГО ИМПЕРАТОРСКАГО ВЕЛИЧЕСТВА, САМОДЕРЖЦА ВСЕРОССИЙСКАГО, изъ Правительствующаго Сената, Управляющему Морскимъ Министерствомъ.

№ 20296. По именному ЕГО ИМПЕРАТОРСКАГО ВЕЛИЧЕСТВА Высочайшему Указу, данному Правительствующему Сенату, въ Царскомъ Селѣ, Мая въ 16-й день, за собственноручнымъ ЕГО ВЕЛИЧЕСТВА подписаніемъ, въ которомъ изображено: „Именнымъ Указомъ НАШИМЪ, даннымъ Правительствующему Сенату въ 23 день Апрѣля 1879 года, предоставили МЫ Генераль-Губернаторамъ: Московскому, Варшавскому и Кіевскому, а также временнымъ: Харьковскому и Одесскому, распространять дѣйствіе Именнаго Указа НАШЕГО Правительствующему Сенату отъ 5-го Апрѣля 1879 года, о предоставленіи нѣкоторымъ Генераль-Губернаторамъ особыхъ пръвъ для охраненія порядка и общественнаго спокойствія, на губерніи, входящія въ составъ мѣстныхъ военныхъ округовъ, въ тѣхъ случаяхъ, когда это окажется нужнымъ. Нынѣ МЫ признали за благо повелѣть: 1) Упомянутымъ Генераль-Губернаторствамъ состоять: Московскому изъ губерній: Московской, Тверской, Владимірской и Тульской; Варшавскому и Кіевскому изъ губерній, входящихъ въ указанные закономъ предѣлы сихъ Генераль-Губернаторствъ; временному Харьковскому изъ губерній: Харьковской, Черниговской, Полтавской, Курской, Воронежской и Орловской; временному Одесскому изъ губерній: Херсонской, Таврической, Екатеринославской и Бессарабской. и 2) Измѣненіе устанавливаемыхъ нынѣ предѣловъ означенныхъ Генераль-Губернаторствъ, можетъ быть допускаемо на будущее время не иначе какъ

по особымъ указаніямъ НАШИМЪ, при чемъ Министру Внутреннихъ Дѣлъ предоставляется испрашивать таковыя указанія чрезъ Комитетъ Министровъ. Правительствующій Сенатъ къ исполненію сего не оставитъ сдѣлать зависящія распоряженія“.—Правительствующій Сенатъ Приказали: О такомъ Высочайшемъ ЕГО ИМПЕРАТОРСКАГО ВЕЛИЧЕСТВА Указѣ, для приведенія во всеобщую извѣстность и должнаго, въ чемъ до кого касаться будетъ, исполненія, увѣдомить Его Императорскаго Высочество Намѣстника Кавказскаго, Министровъ и Главноуправляющихъ отдѣльными частями, однихъ—указами, а другихъ—чрезъ передачу къ дѣламъ Оберъ-Прокурора 1-го Департамента Правительствующаго Сената копій съ опредѣленія Сената; равнымъ образомъ дать знать указами: Генераль-Губернаторамъ, Военнымъ Губернаторамъ, Губернаторамъ, Губернскимъ, Войсковымъ и Областнымъ Правленіямъ и Палатамъ: Судебнымъ, Уголовнаго и Гражданскаго Суда: въ Святѣйшій же Правительствующій Синодъ, во всѣ Департаменты Правительствующаго Сената и Общія оныхъ Собранія сообщить вѣдѣнія; въ Департаментъ Министерства Юстиціи передать копию съ опредѣленія и припечатать въ установленномъ порядкѣ. Мая 27 дня 1880 года.

Къ свѣдѣнію и исполненію.

*По Именному Высочайшему
Указу.*

О губерніяхъ, входящихъ въ составъ Генераль-Губернаторствъ: Московскаго, Варшавскаго, Киевскаго, Харьковскаго и Одесскаго.

По 1-му Департаменту.

№ 119.

МИНИСТЕРСТВО

МОРСКОЕ.

ДЕПАРТАМЕНТЪ

ИНСПЕКТОРСКІЙ.

Юля 31 дня 1880 года.

Инспекторскій Департаментъ объявляетъ при семь по Морскому вѣдомству для свѣдѣнія, копію съ указа Правительствующаго Сената за № 30471, съ изъясненіемъ Высочайшаго повелѣнія объ открытіи Казначейства въ г. Хабаровкѣ, Приморской области, согласно приложенному къ этому указу росписанію должностей.

П о д п и с а л и :

Директоръ, Свиты ЕГО ВЕЛИЧЕСТВА Контръ-Адмиралъ *Федоровской* и за Дѣлопроизводителя *Краевскій*.

Указъ ЕГО ИМПЕРАТОРСКАГО ВЕЛИЧЕСТВА, САМОДЕРЖЦА ВСЕРОССИЙСКАГО, изъ Правительствующаго Сената, Управляющему Морскимъ Министерствомъ.

№ 30471. По указу ЕГО ИМПЕРАТОРСКАГО ВЕЛИЧЕСТВА, Правительствующій Сенатъ слушали: 1-е; рапортъ за Министра Финансовъ, Исправляющаго должность Товарища Министра, отъ 8 Іюля сего года за № 2796, при коемъ препровождаетъ въ Правительствующій Сенатъ засвидѣтельствованный списокъ съ Высочайше утвержденнаго 4 сего Іюля всеподданнѣйшаго доклада Министра Финансовъ, слѣдующаго содержанія: Высочайше утвержденнымъ въ 28 день Апрѣля сего года журналомъ Особаго Совѣщанія по дѣламъ Приамурскаго края, между прочимъ опредѣлено: учредить должность особаго Военнаго Губернатора Приморской области и Командующаго войсками въ области расположенными, и мѣстопробываніемъ ему назначить Хабаровку, куда перенести изъ Николаевска Штабъ войскъ, Областное Правленіе и Окружный судъ области. Хабаровку возвести на степень города, открыть въ ней Окружное Казначейство и организовать городское Полицейское Управленіе. Нынѣ Генераль-Губернаторъ Восточной Сибири телеграфировалъ Министру Финансовъ, что войска и Областное Правленіе переходятъ уже въ Хабаровку и что открытіе Казначейства безусловно необходимо. По прилагаемому при семъ росписанію должностей означеннаго Казначейства потребуется на содержаніе онаго въ годъ 5350 руб. и кромѣ того, на первоначальное обзаведеніе, единовременно 500 р., Въ виду необходимости нынѣ же открыть означенное Казначейство и невозможности, по недостатку вре-

мени испросить на то, установленнымъ порядкомъ, разрѣшеніе Государственнаго Совѣта, онъ, Министръ Финансовъ, всеподданнѣйше испрашивалъ Высочайшее ЕГО ИМПЕРАТОРСКАГО ВЕЛИЧЕСТВА соизволеніе на открытіе, согласно прилагаемому росписанію, Казначейства въ Хабаровкѣ, Приморской Области, и на ассигнованіе по смѣтѣ Департамента Государственнаго Казначейства, съ 1 Августа сего года по 1 Января 1881 г., 2229 р. 16 к. и на первоначальное обзаведеніе Казначейства 500 р., а всего двухъ тысячъ семисотъ двадцати девяти руб. шестнадцать коп., съ отнесеніемъ сего расхода на счетъ фонда, назначеннаго на чрезвычайные по государству расходы, и 2-е, копию съ росписанія должностей и расходовъ на содержаніе Казначейства 3-го разряда въ Хабаровкѣ, Приморской области. На подлинномъ докладѣ рукою Министра Финансовъ написано: Высочайше разрѣшено. Царское Село. 4 Іюля 1880. Приказали: О такомъ Высочайшемъ повелѣніи, съ приложеніемъ копии съ росписанія должностей и расходовъ на содержаніе Казначейства 3 разряда въ Хабаровкѣ, Министровъ: Военнаго, Финансовъ и Внутреннихъ Дѣлъ, Управляющаго Морскимъ Министерствомъ и Генераль-Губернатора Восточной Сибири увѣдомить указами, каковымъ дать знать Военному Губернатору Приморской Области и припечатать въ установленномъ порядкѣ. Іюля 18 дня 1880 г.

По 1-му Департаменту.

РОСПИСАНІЕ

должностей и расходовъ на содержаніе Казначейства 3-го разряда въ Хабаровгѣ, Приморской области.

	Число лицъ.	Содержаніе одному въ годъ.		Итого въ годъ.
		Жило- ванья.	Столо- выхъ.	
Казначей	1	1000	500	1500
Бухгалтеръ	1	800	400	1200
Помощникъ Бухгалтера	1	650	300	950
На писцовъ	»	»	»	600
На присяжныхъ, сторожей и канцеляр- скія потребности.	»	»	»	1100
Итого	3	»	»	5350

Кромѣ того потребуется на первоначальное обзаведеніе означеннаго Казначейства одновременно 500 рублей.

Свѣрять: За Директора *Н. Даудель.*

3) По уставамъ о службѣ по опредѣленію отъ
Правительства и по выборамъ.

МИНИСТЕРСТВО
МОРСКОЕ.
 —————
 ДЕПАРТАМЕНТЪ
ИНСПЕКТОРСКІЙ.
 —————

Января 20 дня 1880 года.

№ 6.

Инспекторскій Департаментъ объявляетъ при семъ по Морскому вѣдомству, къ свѣдѣнію и руководству, указъ Правительствующаго Сената за № 2015, о порядкѣ производства въ первый классный чинъ.

П о д п и с а л и :

За Директора, Контръ-Адмиралъ *Севъшиниковъ* и
 Дѣлопроизводитель *Штаденъ*.

Указъ ЕГО ИМПЕРАТОРСКАГО ВЕЛИЧЕСТВА, САМОДЕРЖЦА ВСЕРОССИЙСКАГО, изъ Правительствующаго Сената, Управляющему Морскимъ Министерствомъ.

№ 2015. По указу ЕГО ИМПЕРАТОРСКАГО ВЕЛИЧЕСТВА, Правительствующій Сенатъ слушали; рапортъ за Министра Финансовъ, Товарища Министра, отъ 10 Января 1880 года за № 159, слѣдующаго содержанія: ГОСУДАРЬ ИМПЕРАТОРЪ, при всеподданнѣйшемъ ходатайствѣ Министра Финансовъ о производствѣ нѣкоторыхъ лицъ, служащихъ по Министерству Финансовъ, за отличіе, въ первый класный чинъ, въ 28 день Декабря 1879 года Высочайше повелѣть соизволилъ: сообщить всеѣмъ Министрамъ и Главноуправляющимъ, къ непремѣнному руководству на будущее время, чтобы въ отношеніи лицъ, имѣющихъ право на производство въ первый класный чинъ, строго исполнялись установленные въ законѣ сроки. Что же касается лицъ, поступившихъ на службу безъ права на производство въ чины, то таковыхъ представлять въ уважительныхъ случаяхъ къ производству въ первый класный чинъ, не ранѣе какъ по истеченіи десяти лѣтъ со времени поступленія ихъ на службу. О такомъ Высочайшемъ повелѣніи, за Министра Финансовъ, Товарищъ Министра, доносить Правительствующему Сенату. Приказали: О такомъ Высочайшемъ повелѣніи, для свѣдѣнія и должнаго, въ чемъ, до кого касаться будетъ, исполненія, увѣдомить Его Императорское Высочество Намѣстника Кавказскаго, Министровъ и Главноуправляющихъ отдѣльными частями, однихъ—указами, а другихъ—чрезъ передачу къ Оберъ-Прокурурскимъ дѣламъ 1-го Департамента Правительствующаго Сената копій съ опре-

дѣленія Сената; въ Святѣйшій же Правительствующій Синодъ, во всѣ Департаменты Правительствующаго Сената и Общія оныхъ Собранія сообщить вѣдѣнія; въ Департаментъ Министерства Юстиціи передать копію съ опредѣленія и припечатать въ установленномъ порядкѣ. Января 17 дня 1880 года.

По Высочайшему повелѣнію.

Къ свѣдѣнію и исполненію.

О порядкѣ производства въ первый классный чинъ.

По 1-му Департаменту.

№ 102.

МИНИСТЕРСТВО

МОРСКОЕ.

ДЕПАРТАМЕНТЪ

ИНСПЕКТОРСКІЙ.

Юня 19 дня 1880 года.

Инспекторскій Департаментъ объявляетъ при семъ по Морскому вѣдомству въ копіи указъ Правительствующаго Сената за №15404, — о внесеніи получения знака Краснаго креста въ формулярные списки лицъ гражданскаго вѣдомства.

П о д п и с а л и:

Директоръ, Свиты ЕГО ВЕЛИЧЕСТВА Контръ-Адмиралъ *Федоровской* и за Дѣлопроизводителя *Клементьевъ*.

Копія.

Указъ ЕГО ИМПЕРАТОРСКАГО ВЕЛИЧЕСТВА, САМОДЕРЖЦА ВСЕРОССИЙСКАГО, изъ Правительствующаго Сената, Управляющему Морскимъ Министерствомъ.

По указу ЕГО ИМПЕРАТОРСКАГО ВЕЛИЧЕСТВА, Правительствующій Сенатъ слушали: предложеніе Министра Юстиціи, отъ 11 Апрѣля 1880 года за № 5480, слѣдующаго содержанія: ГОСУДАРЬ ИМПЕРАТОРЪ Высочайше повелѣть изволилъ, чтобы, примѣнительно къ смыслу пункта 1 ст. 779 т. III Св. Зак. Уст. о сл. гражд., полученіе знака Краснаго креста, Высочайше установленнаго 13-го Марта 1879 года, вносимо было въ формулярные списки тѣхъ лицъ гражданскаго вѣдомства, которыя пользуются правомъ ношенія сего знака по свидѣтельствамъ Главнаго Управленія Россійскаго Общества Краснаго Креста, за принятое ими участіе въ дѣятельности сего Общества во время войны противъ турокъ, въ 1877 и 1878 годахъ. О таковой ЕГО ИМПЕРАТОРСКАГО ВЕЛИЧЕСТВА волѣ, сообщенной Управляющимъ 1 Отдѣленіемъ Собственной ЕГО ИМПЕРАТОРСКАГО ВЕЛИЧЕСТВА Канцеляріи въ отзывѣ, отъ 2-го Апрѣля 1880 года за № 448, онъ, Министръ Юстиціи, предлагаетъ Правительствующему Сенату. Приказали: О такомъ Высочайшемъ повелѣніи, для свѣдѣнія и должнаго, въ чемъ до кого касаться будетъ, исполненія, увѣдомить Его Императорское Высочество Намѣстника Кавказскаго, Министровъ и Главноуправляющихъ отдѣльными частями, однихъ—указами, а другихъ—черезъ передачу къ Оберъ-Прокурорскимъ дѣламъ 1-го Департамента Правительствующаго Сената копій съ опредѣленія Сената; равнымъ образомъ послать указы: Генераль-Губер-

наторамъ, Военнымъ Губернаторамъ, Губернаторамъ; Губераскимъ, Войсковымъ и Областнымъ Правленіямъ; въ Святѣйшій же Правительствующій Синодъ, во всѣ Департаменты Правительствующаго Сената и Общія оныхъ Собранія сообщить вѣдѣнія; въ Департаментъ Министерства Юстиціи передать копію съ опредѣленія и припечатать въ установленномъ порядкѣ. Апрѣля 29 дня 1880 года.

Изъ свѣдѣнію и руководству.

По Высочайшему повелѣнію.

О внесеніи полученія знака Краснаго Креста въ формулярные списки лицъ гражданскаго вѣдомства.

По 1-му Департаменту.

№ 134.

МИНИСТЕРСТВО

МОРСКОЕ.

ДЕПАРТАМЕНТЪ

ИНСПЕКТОРСКІЙ.

Сентября 5 дня 1880 года.

Инспекторскій Департаментъ объявляетъ при семъ по Морскому вѣдомству въ копіи указъ Правительствующаго Сената за № 34428 объ изъятіи отъ дѣйствія ст. 511 т. II ч. I Св. Зак. лицъ, служащихъ въ земскихъ и городскихъ общественныхныхъ учрежденіяхъ по выборамъ.

П о д п и с а л и :

Директоръ, Свиты ЕГО ВЕЛИЧЕСТВА Контръ-Адмиралъ *Федоровскій* и за Дѣлопроизводителя *Краевскій*.

Указъ ЕГО ИМПЕРАТОРСКАГО ВЕЛИЧЕСТВА, САМОДЕРЖЦА ВСЕРОССИЙСКАГО, изъ Правительствующаго Сената, Управляющему Морскимъ Министерствомъ.

№ 34428.

По указу ЕГО ИМПЕРАТОРСКАГО ВЕЛИЧЕСТВА, Правительствующій Сенатъ слушали: рапортъ, за Министра Внутреннихъ Дѣлъ, Товарища Министра, отъ 16 Августа 1880 г. за № 3719, слѣдующаго содержания: въ Іюлѣ 1880 года бывшій Министръ Внутреннихъ Дѣлъ вносилъ въ Комитетъ Министровъ представленіе объ изятіи отъ дѣйствія ст. 511 т. II ч. 1 Св. Зак. лицъ, служащихъ въ земскихъ и городскихъ общественныхъ учрежденіяхъ по выборамъ. Комитетъ Министровъ, соглашаясь съ представленіемъ бывшаго Министра Внутреннихъ Дѣлъ, полагалъ: лицъ, служащихъ въ земскихъ и городскихъ общественныхъ учрежденіяхъ по выборамъ, изъять изъ дѣйствія ст. 511 ч. 1 т. II Св. Зак. изд. 1876 г. ГОСУДАРЬ ИМПЕРАТОРЪ, въ 8-й день Августа 1880 года, положеніе Комитета Высочайше утвердить соизволилъ. О такомъ Высочайшемъ повелѣніи, сообщенномъ Министерству Внутреннихъ Дѣлъ выпискою изъ журналовъ Комитета Министровъ 5 и 12 Августа 1880 года, за Министра Внутреннихъ Дѣлъ, Товарищъ Министра доноситъ Правительствующему Сенату для зависящихъ распоряженій. Приказали: О такомъ Высочайшемъ повелѣніи, для свѣдѣнія и должнаго, въ чемъ, до кого касаться будетъ, исполненія, увѣдомить Его Императорское Высочество Намѣстника Кавказскаго, Министровъ и Главноуправляющихъ отдѣльными частями, однихъ—указами а другихъ—черезъ передачу къ дѣламъ Оберъ-Прокурора 1-го Департа-

мента Правительствующаго Сената копій съ опредѣленія Сената; равно дать знать указами: Генераль-Губернаторамъ, Военнымъ Губернаторамъ, Губернаторамъ и Губернскимъ Войсковымъ и Областнымъ Правленіямъ; въ Святѣйшій же Правительствующій Синодъ, во всея Департаменты Правительствующаго Сената и Общія оныхъ Собранія сообщить вѣдѣнія; въ Департаментъ Министерства Юстиціи—копію съ опредѣленія и припечатать въ установленномъ порядкѣ. Августа 28 дня 1880 года.

Ко свѣдѣнію и руководству.

По Высочайшему повелѣнію.

Объ изъятіи отъ дѣйствія ст. 511 т. II ч. Св. Зак. лицъ, служащихъ въ земскихъ и городскихъ общественныхъ учрежденіяхъ по выборамъ.

По 1-му Департаменту.

д. По уставу о земскихъ повинностяхъ.

№ 51.

МИНИСТЕРСТВО
МОРСКОЕ.
—
ДЕПАРТАМЕНТЪ
ИНСПЕКТОРСКІЙ.

—
Апрѣля 3 дня 1880 года.

Инспекторскій Департа-
ментъ объявляетъ при семь
по Морскому вѣдомству въ
копѣи указъ Правительству-
ющаго Сената за № 8835,— о
ссудахъ изъ капитала для
устройства воинскихъ ка-
зармъ.

П о д п и с а л и:

Директоръ, Свиты ЕГО ВЕЛИЧЕСТВА Контръ-
Адмиралъ *Федоровскій* и за Дѣлопроизводителя
Краевскій.

Копія.

Указъ ЕГО ИМПЕРАТОРСКАГО ВЕЛИЧЕСТВА, САМОДЕРЖЦА ВСЕРОССИЙСКАГО, изъ Правительствующаго Сената, Управляющему Морскимъ Министерствомъ.

По указу ЕГО ИМПЕРАТОРСКАГО ВЕЛИЧЕСТВА, Правительствующій Сенатъ слушали: рапортъ за Министра Финансовъ, Товарища Министра, отъ 16-го Февраля 1880 года за № 1864, при коемъ препровождаетъ въ Правительствующій Сенатъ списокъ съ Высочайше утвержденнаго 29-го Января 1880 года мнѣнія Государственнаго Совѣта слѣдующаго содержанія: Государственный Совѣтъ, въ Соединенныхъ Департаментахъ Государственной Экономіи и Законовъ и въ Общемъ Собраніи, разсмотрѣвъ представленіе Министерства Финансовъ о ссудахъ изъ капитала для устройства воинскихъ казармъ, *мнѣніемъ положило*: относительно выдачи ссудъ изъ капитала для устройства воинскихъ казармъ, постановить слѣдующія правила: § 1) Для успѣшной постройки казармъ, какъ военно-сухопутнаго, такъ и морскаго вѣдомствъ, и для воспособленія городскимъ и земскимъ учрежденіямъ въ устройствѣ сихъ помѣщеній, предоставленномъ имъ ст. 16 Положенія 8-го Юня 1874 года о преобразованіи воинской квартирной повинности, могутъ быть выдаваемы ссуды изъ особаго, состоящаго въ вѣдѣніи Министерства Финансовъ, капитала, образованнаго на основаніи Высочайше утвержденнаго 17-го Февраля 1876 года мнѣнія Государственнаго Совѣта. § 2) Ссуды эти разрѣшаются по соглашенію Министерствъ: Финансовъ, Внутреннихъ Дѣлъ, Военнаго или Морскаго, по принадлежности, и Государственнаго Контроля. § 3) Ссуды могутъ быть

выдаваемы для постройки казармъ въ такихъ только мѣстностяхъ, гдѣ постоянное пребываніе войскъ обезпечено Высочайше утвержденною нормальною дислокаціею. Всякое измѣненіе въ этой дислокаціи, по отношенію къ такимъ частямъ войска, которыя размѣщены въ казармахъ, можетъ быть представляемо на Высочайшее усмотрѣніе не иначе, какъ по предварительному соглашенію между поименованными въ § 2 вѣдомствами. § 4) Для опредѣленія размѣра ссуды, исчисляется сперва совокупность квартирныхъ окладовъ, причитающихся, по Положенію 8-го Іюня 1874 года, на ту воинскую часть, для коей предполагается постройка казармъ. За тѣмъ изъ суммы этой исключается часть, причитающаяся на отопленіе, освѣщеніе и на дрова (или другое топливо) для варки пищи и хлѣбопеченія. Для сего надлежитъ: изъ окладовъ, назначенныхъ для нижнихъ чиновъ, исключить удвоенную сумму, опредѣленную (по росписанію № 4, прилож. къ примѣч. 2-му къ ст. 6 упомянутаго Положенія) для заготовленія дровъ на варку пищи и хлѣбопеченіе; оклады же, установленные для офицеровъ, штабовъ и заведеній, уменьшить на 25%. Полученная за сими вычетами сумма капитализируется изъ 6% и къ суммѣ капитализаціи прибавляются проценты на ссуду за время постройки казармъ (§ 9). § 5) Проценты и погашеніе по ссудамъ уплачиваются изъ квартирныхъ окладовъ, причитающихся къ выдачѣ учрежденіямъ, построившимъ казармы. Оклады сіи, кромѣ той части оныхъ, которая не подлежитъ капитализаціи и причитается за отопленіе, освѣщеніе и дрова (или другое топливо) для варки пищи и хлѣбопеченія (§ 4),—не подлежатъ измѣненію и производятся, со дня занятія казармъ впредь до погашенія ссуды, въ тѣхъ размѣрахъ, которые опредѣлены были для данной мѣстности

во время выдачи ссуды, хотя бы мѣстность эта, на основаніи ст. 5 и 14-й Положенія 8-го Іюня 1874 г. и была впоследствии переведена въ высшій по квартирнымъ окладамъ разрядъ. *Примѣчаніе.* Въ случаѣ занятія казармъ воинскою частію большаго или меньшаго состава чѣмъ та, для коей казармы были выстроены, часть квартирныхъ окладовъ, которая причитается собственно за наемъ, остается безъ измѣненія. § 6) Когда потребная на постройку казармъ сумма будетъ превышать сумму капитализированныхъ, согласно § 4, изъ 6% квартирныхъ окладовъ, предоставляется усмотрѣнію Министерствъ: Финансовъ, Внутреннихъ Дѣлъ, Военнаго или Морскаго, по принадлежности, и Государственнаго Контроля—разрѣшать земскимъ и городскимъ учрежденіямъ выдачу ссудъ и въ размѣрѣ высшемъ противъ приведеннаго въ § 4 разчета, если при томъ учрежденія сіи независимо отъ квартирныхъ окладовъ, могутъ указать свободные источники, достаточные на уплату процентовъ и погашенія по той части ссуды, которая превышаетъ нормальный размѣръ, опредѣленный въ § 4. Въ случаѣ просрочки во взносъ сихъ платежей, взыскивается, сверхъ того, пеня, въ размѣрѣ $\frac{1}{2}\%$ въ мѣсяць. *Примѣчаніе.* Причитающіеся на семь основаніи отъ земства и городовъ платежи вносятся въ смѣты ихъ въ раздѣлъ обязательныхъ расходовъ (Св. Зак. изд. 1876 г. т. II ч. 1 ст. 1907 и 2086). § 7) Размѣръ ежегоднаго интереса по ссудамъ опредѣляется изъ 4%, которымъ дается назначеніе, указанное въ п. 4 Высочайше утвержденного 17-го Февраля 1876 г. мнѣнія Государственнаго Совѣта. § 8) Размѣръ ежегоднаго погашенія капитальнаго долга опредѣляется по соглашенію заемщика съ поименованными въ § 2 вѣдомствами, но, во всякомъ случаѣ, не можетъ быть ниже $\frac{1}{2}\%$ для ка-

меншихъ и менѣе 2% для деревянныхъ построекъ. Заемщикъ можетъ уплачивать капиталный долгъ и въ большемъ, противъ условеннаго, размѣрѣ, или же уплатить весь заразъ. Суммы погашенія, по мѣрѣ поступленія ихъ, обращаются въ капиталъ для устройства воинскихъ казармъ. § 9) Платежъ процентовъ и погашенія на весь долгъ, съ причисленными за время постройки процентами, начинается со дня занятія отстроенныхъ казармъ войсками. § 10) Планы на казармы, предполагаемая къ постройкѣ городскими или земскими учрежденіями, а равно смѣтныя исчисленія по симъ постройкамъ, по разсмотрѣніи ихъ въ губернскихъ распорядительныхъ комитетахъ или замѣняющихъ оныя установленія (ст. 8 Положенія 8-го Іюня 1874 г.), при участіи губернскихъ инженеровъ и лицъ, назначенныхъ мѣстнымъ военнымъ начальствомъ военно-сухопутнаго или морскаго вѣдомства, по принадлежности, обсуждаются въ мѣстныхъ военно-окружныхъ управленіяхъ, если казармы строятся для военно-сухопутнаго вѣдомства и, за симъ, по разсмотрѣніи ихъ Министерствами Военнымъ или Морскимъ, по принадлежности, въ отношеніи соотвѣтствія предполагаемыхъ казармъ потребностямъ войскъ, утверждаются Техническимъ Комитетомъ Министерства Внутреннихъ Дѣлъ, на обязанности коего лежитъ удостовѣриться въ томъ, что стоимость постройки исчислена правильно и не чрезмѣрно. § 11) Выдача денегъ въ счетъ ссудъ производится, по мѣрѣ совершенія построекъ, по платежнымъ свидѣтельствамъ, выдаваемымъ губернскими распорядительными комитетами, на обязанность которыхъ возлагается вообще наблюденіе за исправною постройкою казармъ, сооружаемыхъ городскими или земскими учрежденіями при пособіи отъ правительства. Въ составъ губернскаго распорядительнаго комитета,

при исполненіи сихъ обязанностей, входятъ: техникъ строительнаго отдѣленія губернскаго правленія и лицо, назначаемое военнымъ или морскимъ вѣдомствомъ, по принадлежности, преимущественно изъ состава той части, для коей предназначаются строящіяся казармы. § 12) Въ счетъ суммъ, назначенныхъ въ ссуду, могутъ быть выдаваемы задатки по усмотрѣнію Министра Финансовъ, подъ обезпеченіе процентныхъ бумагъ по цѣнамъ, которыя публикуются Министерствомъ Финансовъ для принятія сихъ бумагъ въ залогъ по казеннымъ подрядамъ и поставкамъ, по разсроченному платежу акциза за вино и по взносу таможенныхъ пошлинъ. Задатки удерживаются пропорціональными частями при послѣдующихъ платежахъ, съ освобожденіемъ соотвѣтственной доли залоговъ. § 13) Городъ или земство, строящія казармы при пособіи отъ правительства, обязаны страховать отъ огня, въ полной стоимости, заготовленные строительные матеріалы и отстроенныя части казармъ; по окончаніи же постройки, продолжать страхованіе казармъ въ полной ихъ стоимости, впредь до погашенія ссуды. Въ случаѣ поврежденія пожаромъ казармъ въ нѣкоторыхъ частяхъ, пострадавшія отъ огня части должны быть возобновлены на счетъ причитающагося за нихъ страховаго вознагражденія. Если же казармы будутъ вовсе истреблены огнемъ, то часть страховаго вознагражденія, въ размѣрѣ непогашенной части ссуды, обращается на пополненіе капитала для устройства воинскихъ казармъ, а остальная часть сего вознагражденія выдается городу или земству, по принадлежности. *Примѣчаніе.* Страховые полисы должны быть представляемы на храненіе въ Министерство Финансовъ. § 14) На построенныя при пособіи отъ правительства казармы налагается запрещеніе впредь до окончательнаго погашенія ссуды. § 15) Ремонтъ,

отопленіе и освѣщеніе казармъ, построенныхъ съ помощью ссуды изъ казарменнаго фонда, производятся порядкомъ, опредѣленнымъ въ ст. 15 Положенія 8-го Іюня 1874 г. и въ примѣчаніи къ сей статьѣ, съ тѣмъ лишь ограниченіемъ, что ремонтъ сихъ казармъ долженъ безусловно оставаться на непосредственной обязанности города или земства, впредь до окончательнаго погашенія ссуды и не можетъ быть предоставляемъ земскою или городскою управою распорядительному комитету.

§ 16) Въ случаѣ кратковременнаго простоя казармъ, пока выданная на постройку оныхъ ссуда еще не погашена, оклады квартирныхъ денегъ за эти казармы отпускаются въ установленномъ сими правилами порядкѣ. При окончательномъ же, вслѣдствіе измѣненія дислокаціи (§ 3), выводѣ войскъ изъ казармъ до погашенія ссуды, зданія эти или остаются собственностію города или земства, ихъ построившаго, съ тѣмъ, что сіи послѣдніе обязаны уплатить казнѣ изъ своихъ средствъ непогашенную часть ссуды; или, въ случаѣ отказа города или земства отъ упомянутыхъ зданій, зданія эти поступаютъ въ собственность казны, которая возвращаетъ городу или земству всю затраченную имъ на сооруженіе казармъ сумму. Въ первомъ случаѣ—условія уплаты непогашенной части ссуды, а въ послѣднемъ—размѣры вознагражденія города или земства опредѣляются по взаимному, каждый разъ, соглашенію подлежащаго города или земства съ Министерствами: Финансовъ, Внутреннихъ Дѣлъ и Государственнымъ Контролемъ.

§ 17) По окончательномъ погашеніи выданной отъ правительства городу или земству на устройство казармъ ссуды, казармы эти остаются собственностію города или земства, ихъ построившаго, съ тѣмъ, однако, что онѣ, по распоряженію Правительства, занимаются воинскими чинами, управленіями и за-

веденіями во всемъ согласно ст. 15 Положенія о преобразованіи воинской квартирной повинности. § 18) Если въ мѣстностяхъ, гдѣ постройка казармъ представляется необходимою по соображеніямъ Военнаго или Морскаго Министерствъ, земство и городъ не примутъ оную на себя на вышеизложенныхъ условіяхъ, то для этой цѣли, на счетъ означеннаго въ § 1 капитала, могутъ быть испрашиваемы, по соглашенію упомянутыхъ въ § 2 вѣдомствъ и въ установленномъ для сверхсметныхъ кредитовъ порядкѣ, особыя суммы, въ размѣрѣ и при условіяхъ, указанныхъ въ §§ 3 и 4. Кредиты эти заносятся въ смету Военнаго или Морскаго Министерствъ, по принадлежности. § 19) Квартирные оклады, причитающіеся частямъ войскъ, размѣщенныхъ въ казармахъ, построенныхъ Военнымъ или Морскимъ Министерствомъ согласно § 18, обращаются въ размѣрѣ, указанномъ въ § 4, въ источники, поименованные въ §§ 7 и 8. § 20) Опредѣленіе порядка показанія, по подлежащей сметѣ специальныхъ средствъ Министерства Финансовъ (по Особенной Канцеляріи по кредитной части), капитала на постройку воинскихъ казармъ и исчисленія по сметамъ разныхъ вѣдомствъ оборотовъ по процентамъ съ этого капитала (§§ 1, 7, 8, 18 и 19) предоставляется взаимному соглашенію Министерства Финансовъ и Государственнаго Контроля. На мнѣніи написано: ЕГО ИМПЕРАТОРСКОЕ ВЕЛИЧЕСТВО воспользовавшееся мнѣніе въ Общемъ Собраніи Государственнаго Совѣта, о ссудахъ изъ капитала для устройства воинскихъ казармъ, Высочайше утвердить соизволилъ и повелѣлъ исполнить. Подписаль: Предсѣдатель Государственнаго Совѣта *КОНСТАНТИНЪ*. 29-го Января 1880 г. Приказали: О такомъ Высочайше утвержденномъ мнѣніи Государственнаго Совѣта, для свѣдѣнія и должнаго,

въ чемъ до кого касаться будетъ, исполненія, увѣдомить Его Императорское Высочество Намѣстника Кавказскаго, Министровъ и Главноуправляющихъ отдѣльными частями, однихъ—указами, а другихъ—черезъ передачу къ дѣламъ Оберъ-Прокурора 1-го Департамента Правительствующаго Сената копій съ опредѣленія Сената; равно дать знать указами Генераль-Губернаторамъ, Военнымъ Губернаторамъ, Губернаторамъ, Губернскимъ, Войсковымъ и Областнымъ Правленіямъ; въ Святѣйшій же Правительствующій Синодъ, во всѣ Департаменты Правительствующаго Сената и Общія оныхъ Собранія сообщить вѣдѣнія: въ Департаментъ Министерства Юстиціи передать копию съ опредѣленія, а для припечатанія, въ установленномъ порядкѣ, Конторѣ Сенатской Типографіи дать извѣстіе. Марта 11 дня 1880 года.

Изъ свѣдѣнію и руководству.

По Высочайше утвержденному мнѣнію Государственнаго Совета.

О ссудахъ изъ капитала для устройства воинскихъ базармъ.

По 1-му Департаменту.

Б. По уставу о пошлянахъ.

Копія.

Указъ ЕГО ИМПЕРАТОРСКАГО ВЕЛИЧЕСТВА, САМОДЕРЖЦА ВСЕРОССИЙСКАГО, изъ Правительствующаго Сената, Управляющему Морскимъ Министерствомъ.

№ 12261.

По указу ЕГО ИМПЕРАТОРСКАГО ВЕЛИЧЕСТВА, Правительствующій Сенатъ слушали: рапортъ за Министра Финансовъ, Товарища Министра, отъ 13-го Марта 1880 года за № 822, при коемъ представляетъ въ Правительствующій Сенатъ, для опубликованія, списокъ съ Высочайше утвержденнаго 4-го Марта 1880 г. мнѣнія Государственнаго Совѣта слѣдующаго содержанія: Государственный Совѣтъ, въ Соединенныхъ Департаментахъ Государственной Экономіи и Законовъ и въ Общемъ Собраніи, разсмотрѣвъ представленіе Министра Финансовъ о невзиманіи сбора въ пользу казны съ желѣзнодорожныхъ грузовъ, перевозимыхъ съ большою скоростью по тарифу малой скорости, *мнѣніемъ положилъ*: въ измѣненіе ст. 3 Высочайше утвержденнаго 26-го Декабря 1878 года, мнѣнія Государственнаго Совѣта объ установленіи особаго, въ пользу казны, сбора съ пассажировъ желѣзныхъ дорогъ и съ перевозимыхъ по желѣзнымъ дорогамъ грузовъ большой скорости, постановить: установленному сею статьею сбору не подлежать тѣ грузы, которые, хотя перевозятся по документамъ большой скорости, но за плату, взимаемую съ товаровъ малой скорости. На мнѣніи написано; ЕГО ИМПЕРАТОРСКОЕ ВЕЛИЧЕСТВО воспослѣдовавшее мнѣніе въ Общемъ Собраніи Государственнаго Совѣта, о невзиманіи сбора въ пользу казны съ желѣзнодорожныхъ грузовъ, перевозимыхъ съ большою скоростью по тарифу малой скорости, Высочайше

утвердить соизволилъ и повелѣлъ исполнить. Подписаль: Предсѣдатель Государственнаго Совѣта **КОНСТАНТИНЪ**. 4-го Марта 1880 года. Приказали: О такомъ Высочайше утвержденномъ мнѣніи Государственнаго Совѣта, для свѣдѣнія и должнаго, въ чемъ, до кого касаться будетъ, исполненія, увѣдомить Его Императорскаго Высочество Намѣстника Кавказскаго, Министровъ и Главноуправляющихъ отдѣльными частями, однихъ— указами, а другихъ—черезъ передачу къ дѣламъ оберъ-Прокурора 1-го Департамента Правительствующаго Сената копій съ опредѣленія Сената; равнымъ образомъ послать указы: Генераль-Губернаторамъ, Военнымъ Губернаторамъ, Губернаторамъ, Губернскимъ Войсковымъ и Областнымъ Правленіямъ и Казеннымъ Палатамъ; въ Святѣйшій же Правительствующій Синодъ, во всѣ Департаменты Правительствующаго Сената и Общія оныхъ Собранія сообщить вѣдѣнія, а въ Департаментъ Министерства Юстиціи—копію съ опредѣленія и припечатать въ установленномъ порядкѣ. Марта 31 дня 1880 года.

Къ свѣдѣнію и руководству.

По Высочайше утвержденному мнѣнію Государственнаго Совѣта.

О невзиманіи сбора въ пользу казны съ желѣзнодорожныхъ грузовъ, перевозимыхъ съ большою скоростію по тарифу малой скорости.

По 1-му Департаменту.

Примчаніе Код. Упр. Указъ этотъ объявленъ при циркулярѣ Ивси. Д-та 10 Апрѣля за № 60. См. выше, № 75.

№ 4351

МИНИСТЕРСТВО

МОРСКОЕ.

КАНЦЕЛЯРІЯ

МИНИСТЕРСТВА.

Юля 5 дня 1880 года.

При указѣ Правительствующаго Сената Управляющему Морскимъ Министерствомъ сообщено Высочайше утвержденное 23 Мая сего года положеніе Комитета Министровъ, коимъ постановлено: присылаемыя изъ заграницы проживающими тамъ иностранцами прошенія и заявленія, касающіяся довольствія арміи и потребностей флота, а равно разрѣшительныя по таковымъ прошеніямъ и заявленіямъ бумаги изъять отъ гербоваго сбора, впредь до испрошенія на сіе разрѣшенія законодательнымъ порядкомъ, по имѣющему быть пересмотру всѣхъ нынѣ существующихъ изъятій отъ гербоваго сбора.

О вышеизложенномъ Канцелярїя Морскаго Министерства, по приказанію Управляющаго Министерствомъ, объявляетъ по Морскому вѣдомству къ свѣдѣнію и руководству.

П о д п и с а л и:

Управляющій Канцелярїею *Н. Мамантовъ* и за Дѣлопроизводителя *Вас. Верховской*.

№ 6467.

МИНИСТЕРСТВО

МОРСКОЕ.

КАНЦЕЛЯРІЯ

МИНИСТЕРСТВА.

Октября 7 дня 1880 юда.

Канцелярія Морскаго Министерства объявляетъ по Морскому вѣдомству къ свѣдѣнію и руководству указъ Правительствующаго Сена-та, по 1-му Департаменту, отъ 23-го Сентября сего года № 36611 объ измѣненіи п. в ст. 28, устава о гербовомъ сборѣ въ Царствѣ Польскомъ.

Подписаль: Директоръ, Флигель-Адъютантъ *Каз-наковъ* и скрѣпилъ: за Дѣлопроизводителя *Вас. Верховской*.

Копія.

Указъ ЕГО ИМПЕРАТОРСКАГО ВЕЛИЧЕСТВА, САМОДЕРЖЦА ВСЕРОССИЙСКАГО, изъ Правительствующаго Сената, Управляющему Морскимъ Министерствомъ.

№ 36611. По указу ЕГО ИМПЕРАТОРСКАГО ВЕЛИЧЕСТВА Правительствующій Сенатъ слушали: рапортъ Управляющаго Министерствомъ Финансовъ отъ 11-го Сентября 1880 года за № 2555, слѣдующаго содержанія: Комитетъ по дѣламъ Царства Польскаго, Высочайше утвержденнымъ журналомъ 19 Августа 1880 г., согласно съ представленіемъ Министра Финансовъ, положили: въ измѣненіе п. в. ст. 28 Высочайше утвержденного 25-го Сентября (7 Октября) 1863 г. Устава о гербовомъ сборѣ, въ Царствѣ Польскомъ постановить, что при опредѣленіи стоимости недвижимыхъ имуществъ, цѣнность коимъ означена въ ипотекахъ на основаніи документовъ, составленныхъ до изданія Высочайшаго Указа 19-го Февраля 1864 г. объ устройствѣ крестьянъ въ Царствѣ Польскомъ, принимается та ихъ цѣнность, которая исчислена на основаніи другихъ способовъ оцѣнки, опредѣленныхъ какъ въ ст. 28, такъ и въ ст. 48 и 55 Устава, а равно въ Высочайше утвержденномъ 3 Іюля 1871 г. положеніи Комитета по дѣламъ Царства Польскаго. О такомъ Высочайше утвержденномъ положеніи Комитета по дѣламъ Царства Польскаго Управляющій Министерствомъ Финансовъ доноситъ Правительствующему Сенату для распубликованія. Приказали: О такомъ Высочайшемъ повелѣніи, для свѣдѣнія и должнаго, въ чемъ до кого касаться будетъ, исполненія, увѣдомить ЕГО ИМПЕРАТОРСКОЕ ВЫСОЧЕСТВО Намѣстника Кавказскаго, Министровъ и Главноуправляющихъ

отдѣльными частями, однихъ—указами, а другихъ—черезъ передачу къ дѣламъ Оберъ-Прокурора 1-го Департамента Правительствующаго Сената копій съ опредѣленія Сената; равно послать указы: Варшавскому Генераль-Губернатору, Губернаторамъ, Губернскимъ Правленіямъ и Казеннымъ Палатамъ 10 губерній Царства Польскаго; въ Святѣйшій же Правительствующій Синодъ, во всѣ Департаменты Правительствующаго Сената и Общія оныхъ Собранія сообщить вѣдѣнія; въ Департаментъ Министерства Юстиціи передать копію съ опредѣленія и припечатать въ установленномъ порядкѣ. Сентября 23 дня 1880 года.

Къ сѣдѣнію и руководству.

По Высочайшему повелѣнію.

Объ измѣненіи н. в. ст. 28
Устава о гербовомъ сборѣ въ Царствѣ Польскомъ.

По 1-му Департаменту.

Ж. По таможенному уставу.

Копія.

Указъ ЕГО ИМПЕРАТОРСКАГО ВЕЛИЧЕСТВА, САМОДЕРЖЦА ВСЕРОССИЙСКАГО, изъ Правительствующаго Сената, Управляющему Морскимъ Министерствомъ.

№ 28722.
По указу ЕГО ИМПЕРАТОРСКАГО ВЕЛИЧЕСТВА Правительствующій Сенатъ слушали: во 1-хъ, рапортъ за Министра Финансовъ, Исправляющаго должность Товарища Министра, отъ 12 Юня 1880 года за № 4771, при коемъ представляетъ Правительствующему Сенату: 1) Высочайшее повелѣніе 3 Юня сего года объ исполненіи послѣдовавшаго въ Государственномъ Совѣтѣ мнѣнія объ отмѣнѣ беспошлиннаго привоза изъ за границы чугуна и желѣза и объ измѣненіи таможенныхъ пошлинъ на желѣзо и сталь, металлическія издѣлія и машины, и 2) самыя измѣненія въ таможенномъ тарифѣ по Европейской торговлѣ, удостоенныя Высочайшаго ЕГО ИМПЕРАТОРСКАГО ВЕЛИЧЕСТВА утвержденія. Означенное мнѣніе Государственного Совѣта слѣдующаго содержанія: Государственный Совѣтъ въ Департаментѣ Государственной Экономіи и въ Общемъ Собраніи, разсмотрѣвъ представленіе Министра Финансовъ объ отмѣнѣ беспошлиннаго привоза изъ за границы чугуна и желѣза и объ измѣненіи таможенныхъ пош-

линъ на желѣзо и сталь, металлическія издѣлія и машины, *мнѣніемъ положилъ*: I. Высочайше разрѣшенный, въ 1861 г., привозъ изъ за границы безпошлиннаго чугуна и желѣза для машиностроительныхъ заводчиковъ отмѣнить. II. Проектъ измѣненій въ нынѣ дѣйствующемъ таможенномъ тарифѣ поднести къ Высочайшему ЕГО ИМПЕРАТОРСКАГО ВЕЛИЧЕСТВА утвержденію. III. Означенныя выше (ст. I и II) мѣропріятія привести въ дѣйствіе съ 1-го Января 1881 года. На мнѣніи написано: ЕГО ИМПЕРАТОРСКОЕ ВЕЛИЧЕСТВО воспослѣдовавшее мнѣніе въ Общемъ Собраніи Государственнаго Совѣта объ отмѣнѣ безпошлиннаго привоза изъ за границы чугуна и желѣза и объ измѣненіи таможенныхъ пошлинъ на желѣзо и сталь, металлическія издѣлія и машины, Высочайше утвердить соизволилъ и повелѣлъ исполнить. Подписаль: Предсѣдатель Государственнаго Совѣта *КОНСТАНТИНЪ*. 3-го Іюня 1880 г.; и во 2-хъ, удостоенныя Высочайшаго утвержденія измѣненія въ таможенномъ тарифѣ по Европейской торговлѣ. Приказали: О такомъ Высочайше утвержденномъ мнѣніи Государственнаго Совѣта, съ приложеніемъ измѣненій въ таможенномъ тарифѣ по Европейской торговлѣ, для свѣдѣнія и должнаго, въ чемъ до кого касаться будетъ, исполненія, увѣдомить Его Императорское Высочество Намѣстника Кавказскаго, Министровъ и Главноуправляющихъ отдѣльными частями, однихъ—указами, а другихъ—черезъ передачу къ дѣламъ Оберъ-Прокурора 1-го Департамента Правительствующаго Сената копій съ опредѣленія Сената; равнымъ образомъ послать указы: Генераль-Губернаторамъ, Военнымъ Губернаторамъ, Губернаторамъ, Губернскимъ, Войсковымъ и Областнымъ Правленіямъ и Казеннымъ Палатамъ; въ Святѣйшій же Правительствующій Си-

нодъ, во всѣ Департаменты Правительствующаго Сената и Общія оныхъ Собранія сообщить вѣдѣнія; а въ Департаментъ Министерства Юстиціи—копію съ опредѣленія и припечатать въ установленномъ порядкѣ. Іюня 24 дня 1880 года.

Къ свѣдѣнію и руководству.

По Высочайше утвержденному мнѣнію Государственнаго Совѣта.

Объ отмѣнѣ беспошлиннаго привоза изъ за границы чугуна и желѣза и объ измѣненіи таможенныхъ пошлинъ на желѣзо и сталь, металлическія издѣлія и машины.

По 1-му Департаменту.

На подлинныхъ Собственною ЕГО ИМПЕРАТОРСКАГО ВЕЛИЧЕСТВА рукою написано:

«Быть по сему».

Въ С - Петербургѣ,
3-го Іюня 1860 года.

ИЗМѢНЕНІЯ

ВЪ ТАМОЖЕННОМЪ ТАРИФѢ ПО ЕВРОПЕЙСКОЙ ТОРГОВЛѢ.

Ст. 34—изъ тарифа исключить.

Ст. 35—п. 1. Сельскохозяйственные машины и орудія, безъ паровыхъ двигателей, особо непоименованныя беспошлинно.

Примѣчаніе. Запасныя части вышепоименованныхъ машинъ, къ нимъ принадлежащія и въ совокупности съ ними привозимыя, пропускаются беспошлинно; привозимыя же отдѣльно оплачиваются пошлиною по соотвѣтствующимъ статьямъ тарифа.

Ст. 35. п.п. 2 и 4 и примѣчанія къ этой статьѣ—изъ тарифа исключить.

Ст. 36. Суда морскія и рѣчныя всякія, въ цѣломъ видѣ, съ ихъ такелажемъ. беспошлинно.

Примѣчаніе. Желѣзные суда, съ паровыми машинами или безъ оныхъ, въ разобранномъ видѣ привозимыя, оплачиваются пошлиною по соотвѣтствующимъ статьямъ тарифа.

Ст. 95 Желѣзо:

п. 1. Полосовое, сортовое и прокатное всякое, при ширинѣ отъ $\frac{1}{4}$ дюйма до 18 дюймовъ и толщинѣ или діаметрѣ до 7

Полтина
съ пуда.

дюймовъ, а также въ крицахъ, пудлинговыхъ кускахъ или болванкахъ и мильбарсъ 35 к.

Примѣчаніе. Желѣзо толщиною и шириною или въ діаметрѣ менѣе $\frac{1}{4}$ дюйма считается проволокою.

п. 2. Желѣзные рельсы 45 к.

п. 3. Въ листахъ и плитахъ, шириною свыше 18 дюймовъ, и всякое сортовое желѣзо при толщинѣ или діаметрѣ свыше 7 дюймовъ 50 к.

п. 4. Въ лому 20 к.

Примѣчаніе къ ст. 95—изъ тарифа исключить.

Ст. 96. Жестъ въ листахъ, нелакированная, а также всякое листовое желѣзо раскрашенное, покрытое цинкомъ, мѣдью и другими простыми металлами. 1 р. 25 к.

Ст. 97. Сталь:

п. 1. Полосовая и сортовая при ширинѣ отъ $\frac{1}{4}$ дюйма до 18 дюймовъ и толщинѣ или діаметрѣ до 7 дюймовъ, а также въ болванкахъ 35 к.

Примѣчаніе. Сталь толщиною и шириною или въ діаметрѣ менѣе $\frac{1}{4}$ дюйма считается проволокою.

п. 2. Стальные рельсы 45 к.

п. 3. Листовая и въ плитахъ, шириною свыше 18 дюймовъ, и всякая сортовая при толщинѣ или діаметрѣ свыше 7 дюймовъ. 50 к.

п. 4. Въ лому. 20 к.

Ст. 162. Чугунъ въ дѣлѣ:

п. 1. Чугунныя отливки безъ всякой обдѣлки, какъ то: колосники, плиты, трубы,

балки, колонны, чугуныя принадлежности желѣзныхъ дорогъ и ихъ подвижнаго состава 50 к.

п. 2. Чугунная эмальированная посуда. 80 к.

п. 3. Чугунныя издѣлія обдѣланная, обточенныя, полированныя, шлифованныя, окрашенныя, бронзироваанныя, луженныя, покрытыя цинкомъ или другими простыми металлами, съ частями дерева, мѣди, бронзы, или безъ нихъ 1 р.

Примѣчаніе. По п. 3 ст. 162 очищаются пошлиною всякія издѣлія изъ ковкаго чугуна.

Ст. 163. Желѣзныя и стальныя издѣлія кузнечной работы, кованныя и литыя, безъ опиловки или съ опиловкою по краямъ и ребрамъ, но безъ иной обдѣлки, какъ-то: якоря, гвозди, крючья, колокола, ступки, а также принадлежности желѣзныхъ дорогъ и ихъ подвижнаго состава. 80 к.

Ст. 164. Желѣзныя и стальныя издѣлія котельной работы, какъ-то: котлы, резервуары, баки, ящики, мосты, трубы, а также всякія издѣлія изъ листоваго желѣза и листовой стали, кромѣ поименованныхъ въ статьяхъ 96 и 166. 1 р.

Ст. 165. Желѣзныя и стальныя издѣлія, кромѣ особо поименованныхъ, обдѣланная, обточенныя, полированныя, шлифованныя, бронзироваанныя или инымъ образомъ обработанныя, съ частями дерева, мѣди, бронзы, или безъ нихъ, вѣсомъ въ штукѣ:

Пошлина
съ нуда.

п. 1. Болѣе 5 фунтовъ 1 р.

п. 2. Менѣе 5 фунтовъ 2 р.

Примѣчаніе къ ст. 165—изъ тарифа
исключить.

Ст. 166. Жестяныя издѣлія:

п. 1. Всякія, а также издѣлія изъ ли-
стоваго желѣза, крытыя эмалью, луженыя,
крытыя цинкомъ или другими простыми
металлами. 2 р. 50 к.

п. 2. Тѣ же издѣлія съ позолотою, жи-
вописью или другими украшеніями. . . . 5 р.

Ст. 167. Проволока:

п. 1. Желѣзная и стальная 1 р.

п. 2. Мѣдная, латунная и изъ всякихъ
металлическихъ сплавовъ, а также всякая
проволока луженая, крытая цинкомъ или
другими простыми металлами, кромѣ по-
именованной въ ст. 168; гвозди и заклепки
проволочныя, колки для фортепіанъ, струны
металлическія, совокупно съ вѣсомъ кату-
шекъ, на кои накручены, проволочныя
канаты, такелажы и подводныя кабельтовы. 1 р. 50 к.

Ст. 168. Проволочныя издѣлія всякія,
а также проволока, обтянутая бумагою,
шелкомъ, нитками и каучкомъ, каркасъ
для зонтиковъ и птичьи кѣлѣтки изъ вся-
кой проволоки 2 р. 50 к.

Ст. 172. Косы и серпы, рѣзакы для
сѣчки соломы и косари, ножницы для
стрижки овецъ, заступы, лопаты, грабли,
сапы и вилы. 50 к.

Ст. 173. Инструменты ручныя для ре-
мель, художествъ, фабрикъ и заводовъ. 80 к.

Ст. 175, п. 2. Локомобили, тендеры,
паровыя пожарныя трубы и другіе пожар-

Пошлина
съ пуда.

ные снаряды, а также всякіе фабричныя и заводскіе аппараты и машины, особливо именованныя, изъ чугуна, желѣза или стали, съ частями изъ другихъ матеріаловъ, или безъ оныхъ.

80 к.

Примѣчаніе. Запасныя металлическія части машинъ и аппаратовъ, къ нимъ принадлежащія и въ совокупности съ ними привозимыя, очищаются пошлиною, для машинъ установленною; а привозимыя отдѣльно отъ нихъ пропускаются по соответствующимъ статьямъ тарифа.

Ст. 175 п. 3 и примѣчаніе къ оному— изъ тарифа исключить.

Ст. 236. Вагоны для желѣзныхъ дорогъ:

Пошлина
съ оси.

- | | |
|-------------------------------------|-------|
| п. 1. Платформы и угольные вагоны . | 75 р. |
| п. 2. Товарные вагоны. | 110 — |

Пассажи́рскіе:

- | | |
|--|-------|
| п. 3. 3-го класса, а также багажные и почтовые | 175 — |
| п. 4. 2-го класса | 225 — |
| п. 5. 1-го и 2-го класса | 275 — |
| п. 6. 1-го класса | 325 — |

Вагоны конно-желѣзныхъ дорогъ:

со штуки.

- | | |
|----------------------------|--------|
| п. 7. Двухконные. | 200 р. |
| п. 8. Одноконные , | 150 — |

Подписаль: Предсѣдатель Государственнаго Со-
вѣта **КОНСТАНТИНЪ**.

3. По счетнымъ уставамъ.

№ 25.

МИНИСТЕРСТВО Инспекторскій Департа-
МОРСКОЕ. ментъ объявляетъ по Мор-
— скому вѣдомству въ копи
ДЕПАРТАМЕНТЪ указъ Правительствующаго
ИНСПЕКТОРСКІЙ. Сената за № 5265, объ об-
— легченіи въ уплатѣ недои-
Марта 8 дня 1880 юда. мокъ, пеней и начетовъ.

П о д п и с а л и:

Директоръ, Генераль-Адъютантъ *Баронъ Таубе*
и за Дѣлопроизводителя *Краевскій*.

Копія.

Указъ ЕГО ИМПЕРАТОРСКАГО ВЕЛИЧЕСТВА, САМОДЕРЖЦА ВСЕРОССИЙСКАГО, изъ Правительствующаго Сената, Управляющему Морскимъ Министерствомъ.

По Именному ЕГО ИМПЕРАТОРСКАГО ВЕЛИЧЕСТВА Высочайшему Указу, данному Правительствующему Сенату, въ С.-Петербургѣ, въ 19-й день Февраля 1880 года, за Собственноручнымъ ЕГО ВЕЛИЧЕСТВА подписаніемъ, въ которомъ изображено: „Признавъ за благо въ день исполнившагося нынѣ двадцатипятилѣтія Царствованія НАШЕГО предоставить НАШИМЪ вѣрно-поданнымъ облегченія въ уплатѣ недоимокъ, пеней и начетовъ, повелѣваемъ: I. Сложить и изъ счетовъ исключить: 1) Половину недоимокъ, какія по день сего Указа будутъ числиться: а) въ подушной подати и въ присоединенныхъ къ ней бывшемъ государственномъ земскомъ душевомъ и общественныхъ сборахъ, а по Сибири и въ шестикопѣечномъ сборѣ, въ кибиточномъ сборѣ и въ подымной подати въ Кубанской и Терской областяхъ, б) во взимаемыхъ, вмѣсто подушной подати, бири, дажди и въ 63-хъ копѣечной оброчной подати по Бессарабской губерніи, и в) въ окладномъ сборѣ съ мѣщанъ. 2) Пеню, которая къ тому же времени накопится по взимаемымъ въ суммы Государственнаго Казначейства налогамъ государственному поземельному и съ недвижимыхъ имуществъ въ городахъ, посадахъ и мѣстечкахъ, какъ основному, такъ и дополнительному на квартирную повинность, а также по начисляемымъ въ западныхъ губерніяхъ сборамъ процентному съ недвижимыхъ имуществъ лицъ польскаго происхожденія и по земельному на содержаніе духовенства. 3) Штрафы и пени, которыя ко

дню сего Указа будутъ числиться за прописку по ревизіи душъ и за неподачу въ срокъ ревизскихъ сказокъ. 4) Экзекуціонные штрафы, пени и проценты, какіе по сей день причитаться будутъ по губерніямъ Царства Польскаго за несвоевременный взносъ налоговъ и податей, а также и всякихъ другихъ, поступающихъ въ государственный доходъ платежей. 5) Пеню начисленную на бывшихъ арендаторовъ казенныхъ имѣній и оброчныхъ статей, но еще не взысканную по тѣмъ контрактамъ, срокъ дѣйствія которыхъ прекратился за десять лѣтъ до вослѣдованія сего Указа. 6) Всѣ слѣдующія въ доходъ казны недоимки по сборамъ, отменнымъ до 1-го Января 1875 года. II. Тѣ недоимки въ окладныхъ всякаго рода сборахъ, слѣдовавшихъ въ доходъ казны, за время по 1 Января 1879 г., которыя, по какимъ либо причинамъ, по день сего Указа не зачислены по счетамъ казначействъ, оставить безъ преслѣдованія. III. Изъ числа неокладныхъ недоимокъ по взысканіямъ, образовавшихся до 1-го Января 1879 г., сложить тѣ, которыя въ отдѣльности не превышаютъ пятидесяти рублей. По недоимкамъ же на большую сумму исключить по пятидесяти рублей изъ каждой статьи. IV. Не взысканные еще казенные по службѣ начеты, ущербы и утраты, причиненные такими дѣйствіями или упущеніями, которыя послѣдовали до настоящаго дня и не превышаютъ ста пятидесяти рублей, прощаются и слагаются на нижеслѣдующихъ основаніяхъ: 1) Тѣ ущербы и утраты, по которымъ дѣла ко дню изданія настоящаго Указа еще окончательно не рассмотрѣны или не начаты, оставляются безъ преслѣдованія и переписки, когда сумма оныхъ составляетъ не болѣе ста пятидесяти рублей по каждой отдѣльной отчетности за годовой періодъ времени. 2) Изъ начетовъ, ущербовъ и утратъ, кои ранѣе изданія сего Указа уже предписаны ко взысканію,

или дѣла по коиъ окончательно разсмотрѣны, слагаются тѣ, которыя въ первоначальномъ составѣ или въ остаткахъ, за произведеннымъ взысканіемъ или сложеніемъ, не превышаютъ какъ общею суммою, такъ и по раскладкѣ ихъ на отвѣтственные лица, ста пятидесяти рублей съ каждаго лица. Изъ начетовъ, ущербовъ и утратъ, превышающихъ сію сумму, слагается съ каждаго лица, взысканію подлежащаго, сто пятьдесятъ рублей. V. По ущербамъ и утратамъ, причиненнымъ по настоящій день, равно по перетребованію по тотъ же срокъ казенныхъ денегъ или инаго имущества, когда признанный недостатокъ подлежитъ взысканію въ пользу казны съ виновныхъ или съ поручителей ихъ, или же съ другихъ прикосновенныхъ къ дѣлу лицъ вдвое, взыскать только одну капитальную сумму. Процентовъ, гдѣ таковыя за нарушеніе казенныхъ интересовъ полагаются и кои еще не поступили куда слѣдовало, не взыскивать за время до изданія сего Указа, хотя бы сумма ихъ и превышала сто пятьдесятъ рублей. VI. Всѣ казенныя денежныя взысканія по службѣ, въ томъ числѣ и взысканія за служебныя упущенія по казеннымъ подрядамъ и поставкамъ, падающія на наслѣдниковъ лицъ, подлежавшихъ взысканію и умершихъ прежде изданія сего Указа простить, не подвергая взысканіямъ и тѣхъ, которые, въ случаѣ недостатка имѣнія означенныхъ наслѣдниковъ, должны были за нихъ отвѣтствовать, а равно лицъ, кои имѣли надзоръ за виновными и подверглись взысканію по несостоятельности сихъ послѣднихъ. VII. Всѣ казенныя по службѣ начеты, убытки и ущербы, причиненные дѣйствіями или упущеніями, со времени которыхъ до дня сего Указа протекло не менѣе десяти лѣтъ, если дѣла о нихъ по настоящес число еще окончательно не разсмотрѣны, оставить безъ преслѣдованія. VIII. Всѣхъ тѣхъ, кои по день сего

Указа, по несостоятельности къ платежу какихъ-либо казенныхъ взысканій, содержатся подъ стражею, или отданы въ общественныя работы Правительствомъ учрежденныя, или на поручительство, съ обращеніемъ выработываемыхъ ими денегъ на пополненіе числящихся на нихъ взысканій, а равно и тѣхъ, коихъ по дознанной законнымъ порядкомъ несостоятельности слѣдуетъ подвергнуть вышеозначеннымъ мѣрамъ взысканія, освободить отъ заключенія въ тюрьмѣ и отъ нахождения въ общественныхъ работахъ за ту часть взысканія, которая причитается въ пользу казны, не касаясь части слѣдующей задержателямъ и не распространяя сего на дѣла еще несовершенныя. IX. Дѣйствіе предшествовавшихъ I, II, IV, V, VI, VII и VIII статей не распространять: 1) На недоимки по бывшимъ питейнымъ откупамъ, казеннымъ подрядамъ и поставкамъ, на недоимки въ акцизномъ съ разныхъ статей сборѣ, а равно и на недоимки по денежнымъ взносамъ за пожалованіе орденовъ; въ выкупныхъ платежахъ, слѣдующихъ съ крестьянъ собственниковъ; въ земскихъ повинностяхъ; съ капиталовъ народнаго продовольствія; по ссудамъ изъ Государственныхъ Кредитныхъ Установленій и Государственного Казначейства, на взысканія суммъ, принадлежащихъ къ городскимъ доходамъ, общественнымъ и мірскимъ сборамъ и вообще къ сборамъ и доходамъ сословнымъ и особымъ учрежденій. 2) На похитившихъ или растратившихъ казенную или принадлежащую учрежденнымъ отъ Правительства установленіямъ какого либо рода собственность, когда храненіе оной было имъ ввѣрено, постоянно или временно, а также на причинившихъ ущербъ казнѣ завѣдомо съ корыстною или иною противузаконною цѣлю. 3) На дѣйствія, по которымъ отчеты еще не представлены ко дню сего Указа. X. Остающіеся ко дню сего Указа непополненными

штрафы за нарушеніе дѣйствовавшихъ до 1-го Іюля 1875 года по гербовому сбору узаконеній, а также взысканія, опредѣленныя и уже къ исполненію предписанныя, за употребленную по тотъ же срокъ, простую, вмѣсто гербовой, бумагу—сложить и вновь за нарушеніе упомянутыхъ узаконеній штрафовъ не налагать. XI. Простить и со счетовъ сложить: 1) Причитающіеся за десять лѣтъ до дня изданія сего Указа штрафы за неправильное вчинаніе исковъ и слѣдующую въ казну половину штрафовъ за неправую аппеляцію, а также за нарушеніе отмѣненныхъ уставовъ и постановленій Царства Польскаго о сборахъ консумціонномъ съ питей и мяса, шинковомъ, кошерномъ, консенсовомъ и прежнихъ питейномъ, акцизномъ и табачномъ, не распространяя сего на тѣ части штрафовъ, которыя слѣдуютъ въ пользу судей и секретарей присутственныхъ мѣстъ, открывателей нарушеній и богоугодныхъ заведеній. 2) Взысканія, наложенныя и еще не поступившія до дня изданія сего Указа, за выдачу, безъ разрѣшенія надлежащаго начальства, награды изъ остатковъ штатныхъ или конфискаціонныхъ суммъ. 3) Недоимки, взысканія и штрафы, наложенныя до дня изданія сего Указа на основаніи положенія о пошлинахъ за право торговли и промысловъ, за неимѣніе установленныхъ документовъ, какъ купеческихъ по второй гильдіи, такъ и промысловыхъ (на мелочной, развозной и разносной торговь, на мѣщанскіе промыслы и прикащичьи), а также и за другія нарушенія, предусмотрѣнныя въ семь положеніи (ст. 113, 115—123 прил. къ ст. 464 Св. Зак. т. V. Уст. о пошл. по прод. 1876 г.). 4) Недоимки, накопившіяся до дня изданія сего Указа, по платежу повинностей съ лицъ, вступившихъ въ подряды и поставки на суммы, превышающія права ихъ званія, не распространяя сего на свидѣтельства по первой гильдіи. 5) Акциденція

и различные штрафы (кромя взысканій за тайное водвореніе товаровъ), слѣдующіе въ казну по день изданія сего Указа, за несоблюденіе установленныхъ таможенными узаконеніями правилъ по привозу товаровъ изъ за границы, а именно: за ошибки и не-правильности въ грузовыхъ документахъ и таможенныхъ объявленіяхъ, за неподачу сихъ объявленій въ установленный срокъ, за привозъ товаровъ изъ за границы безъ грузовыхъ документовъ, за недоставленіе оттуда товаровъ противу представленныхъ грузовыхъ документовъ и за привозъ товаровъ, запрещенныхъ по тарифу или недозволенныхъ къ очисткѣ пошлиною въ той таможнѣ, куда товаръ привезенъ,—въ размѣрѣ ста пятидесяти рублей съ каждаго лица. 6) Штрафы за поврежденіе таможенныхъ пломбъ, наложенныхъ на люки судовъ и вагоны желѣзныхъ дорогъ съ иностранными неоплаченными пошлиною товарами, а также на товарныя мѣста при перевозкѣ заграничныхъ неоплаченныхъ пошлиною товаровъ изъ одной таможни въ другую и за доставленіе сихъ товаровъ по истеченіи установленнаго срока,—въ размѣрѣ ста пятидесяти рублей съ каждаго лица. 7) Пошлины съ межевыхъ плановъ и книгъ, наложенныя за десять лѣтъ до дня изданія сего Указа. 8) Пеню за несвоевременный платежъ крѣпостныхъ и эксдивизорскихъ пошлинь. 9) Долги по ссудамъ, выданнымъ крестьянамъ изъ бывшаго хозяйственнаго капитала Министерства Государственныхъ Имуществъ на постройку церквей, домовъ, на покупку скота и на разные предметы. 10) Суммы, остающіяся въ долгу по ссудамъ, выданнымъ изъ Государственнаго Казначейства поселенцамъ въ Сибири на обзаведеніе по случаю вступленія въ бракъ съ поселенками. 11) Суммы, употребленныя за границею на содержаніе, леченіе и возвращеніе въ Россію разныхъ лицъ недостаточнаго состоянія. XII. Сло-

жить со счетовъ присужденные, но ко дню изда-
 нія сего Указа еще не взысканные, штрафы съ
 арендаторовъ казенныхъ и поцерковныхъ имѣній
 и другихъ оброчныхъ статей, за несоблюденіе кон-
 трактныхъ условий въ отношеніи поддержанія строс-
 ній и мельничныхъ плотинъ, обработки и обстѣва
 полей, насажденія деревьевъ, удобрѣнія земли,
 невывозки соломы изъ имѣній, веденія хозяйствен-
 ныхъ счетовъ и сдачи принадлежащаго къ имѣніямъ
 и оброчнымъ статьямъ движимаго имущества въ
 размѣрѣ до ста пятидесяти рублѣй на одно лицо.

XIII. По тѣмъ, окончившимся до дня издавія сего
 Указа арендамаъ, по коимъ расчеты еще не заклю-
 чены, казенныхъ взысканій на арендаторовъ за не-
 соблюдение указанныхъ въ предъидущей XII статьѣ
 условий не налагать. XIV. Дозволенный утвержденнымъ
 НАМИ положеніемъ Комитета по дѣламъ
 Царства Польскаго 26-го Мая 1870 года платежъ
 ликвидаціонными свидѣтельствами недоимокъ по
 сборамъ въ Царствѣ Польскомъ, взимаемымъ за
 время по 1-е Января 1869 года, а также разрѣ-
 шенный Высочайшимъ повелѣніемъ ^{22 Мая}/_{3 Іюня} 1825 года,
 платежъ недоимокъ ассекураціями распространить,
 на прежнемъ основаніи, на таковыя недоимки, на-
 копившіяся по 1-е Января 1879 года, съ изытіемъ
 отъ сего нижеслѣдующихъ платежей: а) арендныхъ
 по временному и безсрочному содержанію казен-
 ныхъ имѣній, б) излишка въ доходахъ, съ пожа-
 лованныхъ имѣній, в) арендныхъ и другихъ дохо-
 довъ съ имѣній попруссскихъ, послѣ 1831 года
 пріобрѣтенныхъ, г) платежей и процентовъ съ имѣ-
 ній и капиталовъ поіезуитскихъ; д) сборы на устрой-
 ство второстепенныхъ шоссейныхъ дорогъ, е) лоте-
 рейнаго дохода, ж) казенныхъ ссудъ, з) платежей
 Польскому Банку и страховыхъ, взимаемыхъ Каз-
 начействами, и) платежей фабрично-желѣзнаго фонда,
 і) частныхъ записей, к) транспортнаго сбора, л) рас-

ходовъ по съемкѣ и устройству имѣній, причитающихся съ владѣльцевъ маіоратовъ, м) уплаченныхъ за тѣхъ же владѣльцевъ сборовъ на церковныя зданія, н) платежей по долговременной арендѣ духовныхъ имѣній, причитающихся на основаніи контрактовъ на устройство крестьянъ и переносъ ихъ зданій, о) выкупныхъ по безсрочной арендѣ, п) ссудъ и авансовъ, выданныхъ изъ общественныхъ крестьянскихъ кассъ, р) платежей съ казенныхъ имѣній, пожалованныхъ изъ конфискованныхъ, несоставляющихъ исключительной собственности казны, но обезпеченныхъ въ пользу третьихъ лицъ, или могущихъ подлежать имъ къ возврату, с) платежей за проданный лѣсъ изъ казенныхъ лѣсовъ или въ вѣдѣніи казны состоящихъ, т) платежей отъ содержателей казенныхъ имѣній за обремененіе крестьянъ и всей цѣнности причиненнаго имъ ущерба, у) всего того, что въ счетъ платежей, которые разрѣшено платить ликвидационными свидѣтельствами и ассекураціями, уже внесено по день сего Указа наличными деньгами, или что можетъ быть покрыто взаимными должниковъ къ казнѣ претензіями, происходящими съ тѣхъ же времянь. XV. По ссудамъ, выданнымъ изъ казны по день изданія сего Указа лицамъ, пострадавшимъ отъ пожаровъ, наводненій и другихъ несчастныхъ случаевъ, сложить со счетовъ и простить всѣ недоимки и проценты за просрочку, числящіяся на такихъ заемщикахъ, съ которыхъ поступившіе по день изданія сего Указа платежи, вмѣстѣ съ процентами и пенею, покрываютъ первоначальный капитальный долгъ, а съ прочихъ заемщиковъ сложить по таковымъ ссудамъ проценты за просрочку платежей, равно числящіяся по день изданія сего Указа недоимки, не превышающія по каждой отдѣльной ссудѣсто пятьдесятъ рублей. XVI. Сверхъ дарованнаго утвержденнымъ НАМИ въ 9-й день

Января 1874 года положеніемъ Комитета Министровъ лицамъ, получившимъ ссуды изъ казны вслѣдствіе пожаровъ, наводненій и другихъ несчастныхъ случаевъ, освобожденія отъ взаимной другъ за друга отвѣтственности по выданнымъ имъ ссудамъ, освободить отъ таковой отвѣтственности по симъ ссудамъ и не принадлежащихъ къ числу воспользовавшихся оными поручителей. XVII. По нарушеніямъ лѣснаго устава: 1) Прекратить производство и взысканіе по дѣламъ о незаконной частбѣ скота въ казенныхъ лѣсахъ, объ охотѣ въ оныхъ, сборѣ валежника, подстилки и другихъ, до дня изданія сего Указа совершенныхъ, незначительныхъ нарушеній лѣсныхъ правилъ. 2) Лѣсничихъ и чиновъ лѣсной стражи, подвергнутыхъ или подлежащихъ денежнымъ взысканіямъ за недосмотръ совершенныхъ неизвѣстно кѣмъ, до дня изданія сего Указа, лѣсныхъ порубокъ, отъ взысканія освободить. Сія милость не распространяется на чиновъ и сторожей, завѣдомо дозволившихъ кому-либо нарушить существующія лѣсныя постановленія. Правительствующій Сенатъ не оставитъ сдѣлать къ исполненію сего надлежащее распоряженіе“,—Правительствующій Сенатъ Приказали: О такомъ Высочайшемъ ЕГО ИМПЕРАТОРСКАГО ВЕЛИЧЕСТВА Указѣ, для приведенія во всеобщую извѣстность и должнаго, въ чемъ, до кого касаться будетъ исполненія, увѣдомить Его Императорское Высочество Намѣстника Кавказскаго, Министровъ и Главноуправляющихъ отдѣльными частями, однихъ—указами, а другихъ—черезъ передачу къ дѣламъ Оберъ-Прокурора 1-го Департамента Правительствующаго Сената копій съ опредѣленія Сената; равнымъ образомъ дать знать указами: Генераль-Губернаторамъ, Военнымъ Губернаторамъ, Губернаторамъ, Губернскимъ, Войсковымъ и Областнымъ Правленіямъ и Палатамъ: Судебнымъ, Уголовнаго и Гражданскаго Суда и прочимъ подвѣдомственнымъ

Правительствующему Сенату присутственнымъ мѣстамъ и должностнымъ лицамъ; въ Святѣйшій же Правительствующій Синодъ, во всѣ Департаменты Правительствующаго Сената и Общія оныхъ Собранія. сообщить вѣдѣнія; въ Департаментъ Министерства Юстиціи передать копію съ опредѣленія и припечатать въ установленномъ порядкѣ. Февраля 19 дня 1880 года.

Къ свѣдѣнію и исполненію.

*По Именному Высочайшему
указу.*

Объ облегченіи въ уплатѣ недоимокъ, пеней и начетовъ.

По 1-му Департаменту.

Копія.

Указъ ЕГО ИМПЕРАТОРСКАГО ВЕЛИЧЕСТВА САМОДЕРЖЦА ВСЕРОССИЙСКАГО, изъ Правительствующаго Сената, Управляющему Морскимъ Министерствомъ.

№ 25962. По Указу ЕГО ИМПЕРАТОРСКАГО ВЕЛИЧЕСТВА, Правительствующій Сенатъ слушали: рапортъ Товарища Министра Финансовъ, отъ 24-го Января 1879 года за № 679, которымъ предоставляет на разрѣшеніе Правительствующаго Сената вопросъ о томъ: слѣдуетъ ли, при сложеніи, въ порядкѣ опредѣленномъ ст. 391 Общ. Счетн. Уст. 2 ч. VIII Т. Св. Зак. изд. 1857 года, безнадежныхъ ко взысканію недоимокъ въ причитающихся казнѣ разнаго рода штрафахъ и пошлинахъ, на сумму болѣе 300 руб., дѣлать распоряженіе о наложеніи запрещенія на имущество недоимщика въ тѣхъ случаяхъ, когда таковое запрещеніе не было наложено при открытіи съ него казеннаго взысканія. Приказали: Сообразивъ настоящій вопросъ съ дѣйствующими узаконеніями, Правительствующій Сенатъ находитъ, что взысканіе всякаго рода суммъ, долженствующихъ поступить въ казну, какъ то: штрафовъ, податей, пошлинъ, разныхъ сборовъ и т. п. производится порядкомъ, для исполнительныхъ дѣлъ установленнымъ, чрезъ Полицію (Св. 1876 г. Т. X. ч. 2 Зак. о Судопр. и взыск. гражд. ст. 114), изъ движимаго и недвижимаго имущества

должника, подвергаемаго для сего: движимое — аресту, а недвижимое — запрещенію, послѣ чего то и другое берется въ казенный секвестръ и обращается въ публичную продажу (ст. 116 и 118 тамъ же). Самое запрещеніе налагается по количеству и соразмѣрности взысканія (ст. 1060 тамъ же); если же управленію, налагающему запрещеніе, неизвѣстно, есть ли у того лица, которое подвергается запрещенію, недвижимое имущество, и гдѣ оно находится, то оно налагаетъ общее запрещеніе, а между тѣмъ собираетъ объ имѣніи должника свѣдѣнія посредствомъ справокъ (ст. 1062 тамъ же). На семь основаній, въ правилахъ о сложеніи счетовъ безнадежныхъ казенныхъ взысканій ясно выражено, что при семь сложеніи не снимается въ продолженіи еще 10-ти послѣ того лѣтъ наложенное, въ установленномъ порядкѣ, при самомъ открытіи взысканія, на имущество должника запрещеніе, которое, по минованіи указаннаго срока, снимается подлежащими мѣстами, не ожидая особаго о томъ предписанія или разрѣшенія (Св. 1875 г. Т. VIII ч. 2. Общ. Уст. Счетн. ст. 391 п. п. 1 и 3). Точный смыслъ приведенныхъ узаконеній не представляетъ никакого сомнѣнія въ томъ что вѣдомство, по которому числится взысканіе, въ пользу казны, разнаго рода штрафовъ и пошлинъ, обязано распорядиться наложеніемъ на недвижимое имущество должника запрещенія, одновременно съ открытіемъ казеннаго взысканія, и что по сему, неналоженіе въ свое время такого запрещенія составляетъ со стороны означеннаго вѣдомства упущеніе, влекущее за собою послѣдствія, указанные въ ст. 385 Общ. Счет. Уст. 2. ч. VIII Т. Св. 1857 г. и 1058 Зак. о суд. и взыск. гражд. 2 ч. X. Т. Св. 1876 г., на основаніи которыхъ взысканіе, оказавшееся невозможнымъ вслѣдствіе

упущенія въ наложеніе запрещенія на имущество лица, взысканію подлежащаго, обращается на виновнаго въ таковомъ упущеніи. Переходя за сѣмь къ самому порядку исправленія допускаемыхъ со стороны установленій, производящихъ взысканія, упущеній по вышеуказанному предмету и усматривая изъ ст. 392 Общ. Счет. Уст. 2 ч. VIII Т. Св. Зак. изд. 1857 г., что взысканія, къ поступленію безнадежныя, слагаются по надлежащемъ въ сѣмь удостовѣреніи, Правительствующій Сенатъ находитъ, что по точному разуму приведеннаго законоположенія, казенныя взысканія могутъ быть слагаемы не прежде, какъ по испытаніи всѣхъ установленныхъ въ законѣ мѣръ къ ихъ пополненію (ст. 389—391 того же устава), и что посему мѣста, отъ которыхъ зависитъ сложеніе взысканія, если усмотрятъ, что одновременно съ открытіемъ сего взысканія не было наложено запрещеніе на имущество должника, обязаны пріостановиться постановленіемъ опредѣленія о сложеніи взысканія и съ тѣмъ вмѣстѣ предписать, кому слѣдуетъ, о наложеніи означеннаго запрещенія. Руководствуясь сими соображеніями, Правительствующій Сенатъ опредѣляетъ: въ разрѣшеніе возбужденнаго вопроса, разъяснить: 1) что при самомъ открытіи какого бы то ни было казеннаго взысканія на сумму свыше 300 р., должно быть налагаемо, установленнымъ порядкомъ, запрещеніе на имущество должника; 2) что если бы однако сего исполнено не было казеннымъ управленіемъ, производившимъ взысканіе, и впоследствии возникъ вопросъ о сложеніи этого взысканія, по безнадежности къ поступленію онаго, на основаніи правилъ изложенныхъ въ ст. 391 и послѣд., Общ. Счетн. Уст. 2 ч. VIII Т. Св. изд. 1857 г., то мѣсто, отъ котораго зависитъ сложеніе сего взысканія, усмотрѣвъ означенное упущеніе, обязано

приостановиться сложеніемъ взысканія и, вмѣстѣ съ тѣмъ, предписать, кому слѣдуетъ, о наложеніи на имущество должника запрещенія, а засимъ, не прежде, какъ по удостовѣреніи въ томъ, что всѣ установленныя въ законѣ мѣры къ пополненію взысканія испытаны, постановить опредѣленіе по предмету сложенія этого взысканія; 3) что въ случаѣ обнаруженнаго со стороны казеннаго управленія, производившаго взысканіе, упущенія въ наложеніи запрещенія на имущество должника и при невозможности, вслѣдствіе сего, произвести съ должника казенное взысканіе, сіе послѣднее, на точномъ основаніи 385 ст. Общ. Счетн. Уст. II ч. VIII Т. Св. 1857 г., и ст. 1058 Зак. о судопр. и взыскан. Гражд. 2 ч. X Т. Св. 1876 г., обращается на виновныхъ въ означенномъ упущеніи должностныхъ лицъ. О чемъ для свѣдѣнія и должнаго, въ чемъ до кого касаться будетъ, исполненія, увѣдомить Его Императорское Высочество Намѣстника Кавказскаго, Министровъ и Главноуправляющихъ отдѣльными частями, однихъ указами, а другихъ—черезъ передачу къ дѣламъ Г. Оберъ-Прокурора 1-го Департамента Правительствующаго Сената копій съ опредѣленій Сената; равно послать указы Генераль-Губернаторамъ, Военнымъ Губернаторамъ, Губернскимъ, Областнымъ и Войсковымъ Правленіямъ, Казеннымъ Палатамъ, Судебнымъ Палатамъ, Палатамъ Уголовнаго и Гражданскаго Суда, Окружнымъ Судамъ и прочимъ подвѣдомственнымъ Правительствующему Сенату присутственнымъ мѣстамъ и должностнымъ лицамъ; въ Святѣйшій же Правительствующій Синодъ, во всѣ Департаменты Правительствующаго Сената и общія оныхъ Собранія сообщить вѣдѣнія, въ Департаментъ Министерства Юстиціи передать копію съ опредѣленія; а для припечатанія сего, въ установленномъ порядкѣ,

Конторъ Сенатской Типографіи дать извѣстіе. Ю-
ня 18 дня 1880 года.

Къ свѣдѣнію и руководству.

О порядкѣ сложенія безнадеж-
ныхъ казенныхъ взыскацій на сум-
му свыше 300 рублей.

По 1-му Департаменту.

*По 4-й Экспедиціи по 4-му
столу.*

№ 126.

МИНИСТЕРСТВО

МОРСКОЕ.

ДЕПАРТАМЕНТЪ

ИНСПЕКТОРСКІЙ.

Инспекторскій Департаментъ объявляетъ при семь по Морскому вѣдомству въ копіи указъ Правительствующаго Сената за № 31483, о порядкѣ разьясненія сомнѣній по сложенію ущербовъ и утратъ на основаніи Высочайшаго указа 19 Февраля

Августа 16 дня 1880 года. 1880 года.

П о д п и с а л и :

Директоръ, Свиты ЕГО ВЕЛИЧЕСТВА Контръ-Адмиралъ *Федоровской* и за Дѣлопроизводителя *Краевскій*.

Копія.

Указъ ЕГО ИМПЕРАТОРСКАГО ВЕЛИЧЕСТВА, САМОДЕРЖЦА ВСЕРОССИЙКАГО, изъ Правительствующаго Сената, Управляющему Морскимъ Министерствомъ.

По указу ЕГО ИМПЕРАТОРСКАГО ВЕЛИЧЕСТВА, Правительствующій Сенатъ слушали: рапортъ Государственнаго Контролера отъ 18 Іюля 1880 г. за № 924, при коемъ, на основаніи ст. 203 т. I Учр. Мин., представляетъ въ Правительствующій Сенатъ копию съ выписки изъ журнала Комитета Министровъ 1 и 15 Іюля 1880 года, Высочайше утвержденнаго 11 Іюля 1880 года, о порядкѣ разъясненія сомнѣній по сложенію ущербовъ и утратъ на основаніи Высочайшаго указа 19 Февраля 1880 года, и печатную по сему дѣлу записку. Приказали: О такомъ Высочайшемъ повелѣніи, съ приложеніемъ копии съ выписки изъ журнала Комитета Министровъ и печатной записки, для свѣдѣнія и должнаго, въ чемъ до кого касаться будетъ, исполненія, увѣдомить Его Императорское Высочество Намѣстника Кавказскаго, Министровъ и Главноуправляющихъ отдѣльными частями, однихъ — указами, а другихъ — чрезъ передачу къ дѣламъ Оберъ-Прокурора 1-го Департамента Правительствующаго Сената копій съ опредѣленія Сената; равнымъ образомъ дать знать указами: Генераль-Губернаторамъ, Военнымъ Губернаторамъ, Губернаторамъ, Губернскимъ, Войсковымъ и Областнымъ Правленіямъ и Палатамъ: Судебнымъ, Уголовнаго и Гражданскаго Суда и прочимъ подвѣдомственнымъ Правительствующему Сенату присутственнымъ мѣстамъ и должностнымъ лицамъ; въ Святѣйшій же Правительствующій Синодъ, во всѣ Департаменты Правительствующаго Сената и Общія оныхъ Со-

бранія сообщитъ вѣдѣнія; въ Департаментъ Министерства Юстиціи передать копію съ опредѣленія и припечатать въ установленномъ порядкѣ. Августа 5 дня 1880 года.

Его свѣдѣнію и исполненію.

По Высочайшему повелѣнію.

О порядкѣ разьясненія сомнѣній по сложенію ущербовъ и утратъ на основаніи Высочайшаго указа 19 Февраля 1880 года.

По 1-му Департаменту.

Копія.

**КОМИТЕТЪ
МИНИСТРОВЪ.**

Выписка изъ журналовъ Комитета Министровъ 1 и 15 Юля 1880 года.

Юля 15 дня 1880 года.

№ 1147.

Слушана записка Государственного Контролера, отъ 12 Юля за № 697 (по Канц.), о порядкѣ разьясненія сомнѣній по сложенію ущербовъ и утратъ, на основаніи Высочайшаго указа 19 Февраля 1880 года.

Комитетъ полагалъ: испросить на сіе, согласно съ представленіемъ Государственного Контролера, Высочайшее ЕГО ИМПЕРАТОРСКАГО ВЕЛИЧЕСТВА соизволеніе.

ГОСУДАРЬ ИМПЕРАТОРЪ, въ 11 день Юля 1880 года, на сіе Высочайше соизволилъ.

Комитетъ въ засѣданіи 15 Юля опредѣлилъ: сообщить о томъ Государственному Контролеру къ исполненію выпискою изъ журналовъ.

Подлинную подписалъ: Управляющій дѣлами Комитета, Статсъ-Секретарь *Кахановъ*

Съ подлиннымъ вѣрно: Подписалъ: Управляющій Канцелярією *Д. Бѣлаго.*

ГОСУДАРСТВЕННЫЙ

КОНТРОЛЬ.

КАНЦЕЛЯРІЯ.

12 Іюня 1880 года.

№ 697.

О предоставленіи Министру Финансовъ и Государственному Контролеру права разъяснить п. 1 ст. IV именнаго Высочайшаго указа 19 Февраля 1880 года.

На основаніи п. 1 ст. IV именнаго Высочайшаго указа, даннаго Правительствующему Сенату въ 19-й день Февраля 1880 г., объ облегченіи въ уплатѣ недоимокъ, пеней и начетовъ, — „тѣ ущербы и утраты, по которымъ дѣла ко дню изданія настоящаго указа еще окончательно не разсмотрѣны или не начаты, оставляются безъ преслѣдованія и переписки, когда сумма оныхъ составляетъ не болѣе ста пятидесяти рублей по каждой отдѣльной отчетности за годовой періодъ времени“.

При примѣненіи этаго пункта, возникаютъ недоразумѣнія относительно того, что слѣдуетъ считать отдѣльною отчетностью за годовой періодъ времени.

Въ Высочайшій указъ 19 Февраля, по самому характеру этого акта. не могло войти подробныхъ о семь указаній: общіе законы наши также не представляютъ точныхъ основаній къ разрѣшенію этого вопроса. Посему, если не дополнить означенный пунктъ указа болѣе подробномъ наставленіемъ, то предѣлы дѣйствія его будутъ въ полной мѣрѣ зависѣть отъ усмотрѣнія учреждений, обсуждающихъ частные случаи начетовъ, что будетъ имѣть неизбѣжнымъ послѣдствіемъ крайнее разнообразіе и шаткость въ примѣненіи Высочайше дарованной милости, поведетъ къ замѣшательствомъ въ ходѣ ревизіи и породитъ много затрудненій и пререканій.

Признавая, по симъ уваженіямъ, совершенно необходимымъ изданіе общаго разъясненія о томъ, что, по п. 1 ст. IV Высочайшаго указа 19 Фев-

раля, должно считать „отдѣльною отчетностію за годовою періодъ времени“, я, по соглашенію съ Министромъ Финансовъ, сообщилъ контрольнымъ палатамъ, для руководства, одобренныя Совѣтомъ Государственнаго Контроля соображенія по этому предмету. Но соображенія эти, заключаая въ себѣ указанія для учреждений Государственнаго Контроля, не могутъ имѣть обязательной силы для другихъ вѣдомствъ, и посему изданіе ихъ моимъ распоряженіемъ не предупредить ни пререканій съ отчетными управленіями, ни возможности разрѣшенія въ высшихъ инстанціяхъ тѣхъ или другихъ вопросовъ несогласно съ полученными контрольными палатами разъясненіями. Послѣднее обстоятельство повело бы къ крайнимъ затрудненіямъ, ибо если, по мѣрѣ возникновенія и разрѣшенія частныхъ случаевъ, будутъ устанавливаться такіе взгляды на понятіе объ отдѣльной отчетности, которые до того не имѣлись въ виду контрольныхъ учреждений, то вся произведенная въ прежнемъ направленіи ревизіонная работа потребуетъ передѣлки.

Вышеизложенное убѣждаетъ въ необходимости присвоить даваемымъ разъясненіямъ по существу вопроса: *что считается отдѣльною отчетностію*, обще-обязательную силу. Но представленіе для сего подобныхъ разъясненій на утвержденіе высшихъ государственныхъ учреждений и обремененіе ихъ всеми многосложными подробностями этого дѣла было бы едва ли удобно. Вопросъ о томъ, что именно въ томъ или другомъ случаѣ есть отдѣльная отчетность, имѣетъ спеціальнѣйшій, такъ сказать, технически-контрольный характеръ и подлежитъ разрѣшенію по соображенію взаимнаго отношенія разныхъ видовъ и формъ отчетности, которыя устанавливались у насъ административными распоряженіями. Посему казалось бы возможнымъ и было бы наиболѣе отвѣчающимъ пѣли въ

настоящемъ случаѣ преподаніе сего рода разъясненій предоставить Государственному Контролеру по соглашенію съ Министромъ Финансовъ, съ тѣмъ, чтобы о нихъ доводилось до Правительствующаго Сената, для распубликованія въ общее свѣдѣніе, чѣмъ бы они и получили обязательную для всѣхъ силу.

Законъ.

Т. 1, учр. Ком. Мин.

Ст. 11. Комитету Министровъ принадлежать два рода предметовъ: 1) текуція дѣла по всѣмъ частямъ министерскаго управленія; 2) дѣла, которыя закономъ въ особенности присвоены его разсмотрѣнію.

Ст. 12. Изъ числа текущихъ дѣлъ, представляются въ Комитетъ отъ Министерства: 1) дѣла, по коимъ нужно общее соображеніе или содѣйствіе разныхъ Министерствъ; 2) дѣла, въ разрѣшеніи и исполненіи коихъ встрѣтитъ Министръ сомнѣніе; 3) дѣла, разрѣшеніе коихъ превышаетъ предѣлъ власти, ввѣренной въ особенности каждому Министру, и требующія Высочайшаго разрѣшенія.

Именной Высочайшій указъ, данный Правительствующему Сенату въ 19-й день Февраля 1880 г., объ облегченіяхъ въ уплатѣ недоимокъ, пеней и начетовъ.

Ст. IV. Невзысканные еще казенные по службѣ начеты, ущербы и утраты, причиненные такими дѣйствіями или упущеніями, которыя послѣдовали до настоящаго дня и не превышаютъ ста пятидесяти рублей, прощаются и слагаются на нижеслѣдующихъ основаніяхъ: 1) тѣ ущербы и уплаты, по которымъ дѣла ко дню изданія настоящаго указа еще окончательно не рассмотрѣны или не начаты, оставляются безъ преслѣдованія и пере-

писки когда сумма оныхъ составляетъ не болѣе ста пятидесяти рублей по каждой отдѣльной отчетности за годовой періодъ времени.

Заключеніе.

Представляя изложенное на благоусмотрѣніе Комитета Министровъ, имѣю честь, по соглашенію съ Министромъ Финансовъ, испрашивать: преподаніе подробныхъ указаній о томъ, что надлежитъ считать отдѣльною отчетностью за годовой періодъ времени при примѣненіи п. 1 ст. IV именнаго Высочайшаго указа 19 Февраля 1880 г. о облегченіяхъ въ уплатѣ недоимокъ, пеней и начетовъ, предоставить Государственному Контролеру по соглашенію съ Министромъ Финансовъ, съ тѣмъ чтобы о даваемыхъ на семъ основаніи указаніяхъ было представляемо Правительствующему Сенату, для объявленія во всеобщее свѣдѣніе.

Подписалъ Государственный Контролеръ, Статсъ-Секретарь *Д. Сольскій.*

Скрѣпилъ: Управляющій Канцелярією *Д. Булаго.*

№ 142.

МИНИСТЕРСТВО
МОРСКОЕ.
 —
ДЕПАРТАМЕНТЪ
ИНСПЕКТОРСКІЙ.

Октября 9 дня 1880 года.

Инспекторскій Департаментъ объявляетъ при семъ по Морскому вѣдомству въ копіи указъ Правительствующаго Сената, за № 36988, съ приложеніемъ разъясненій о порядкѣ примѣненія п. 1 ст. IV Высочайшаго указа Правительствующему Сенату отъ 19-го Февраля 1880 года, (*рѣчь облегченіи въ уплатѣ недоимокъ, пеней и начетовъ.

П о д п и с а л и:

Директоръ, Свиты ЕГО ВЕЛИЧЕСТВА Контръ-Адмиралъ *Федоровской* и за Дѣлопроизводителя *Краевскій*.

(*) № 5265. См. выше, № 187.

Указъ ЕГО ИМПЕРАТОРСКАГО ВЕЛИЧЕСТВА, САМОДЕРЖЦА ВСЕРОССИЙСКАГО, изъ Прiвительствующаго Сената, Управляющему Морскимъ Министерствомъ.

№ 36988.

По указу ЕГО ИМПЕРАТОРСКАГО ВЕЛИЧЕСТВА, Правительствующій Сенатъ слушали: во 1-хъ) рапортъ Управляющаго Государственнымъ Контролемъ, отъ 3-го Сентября 1880 года за № 1154, при коемъ на основаніи п. 6 ст. 211 т. I Учр. Мин. и Высочайше утвержденнаго 11-го Іюля 1880 года положенія Комитета Министровъ, представляетъ въ Правительствующій Сенатъ составленныя Государственнымъ Контролеромъ, по соглашенію съ Министромъ Финансовъ, разъясненія о порядкѣ примѣненія п. 1 ст. IV Высочайшаго указа Правительствующему Сенату, отъ 19-го Февраля 1880 года, объ облегченіи въ уплатѣ недоимокъ, пеней и начетовъ, и во 2-хъ) разъясненія къ пункту 1 статьи IV Высочайшаго указа 19-го Февраля 1880 года. Приказали О вышесказанномъ, съ приложеніемъ разъясненій, для свѣдѣнія и должнаго, въ чемъ, до кого касаться будетъ, исполненія, увѣдомить Его Императорское Высочество Намѣстника Кавказскаго, Министровъ и Главноуправляющихъ отдѣльными частями, однихъ—указами, а другихъ—черезъ передачу къ дѣламъ Оберъ-Прокурора 1-го Департамента Правительствующаго Сената копій съ опредѣленія Сената: равнымъ образомъ дать знать указами: Генераль-Губернаторамъ, Военнымъ Губернаторамъ, Губернаторамъ, Губернскимъ, Войсковымъ и Областнымъ Правленіямъ и Палатамъ: Судебнымъ, Уголовнаго и Гражданскаго Суда и прочимъ подвѣдомственнымъ Правительствующему Сенату при-

сутственнымъ мѣстамъ и должностнымъ лицамъ; въ Святѣйшій же Правительствующій Синодъ во всѣ Департаменты Правительствующаго Сената и Общія оныхъ Собранія сообщить вѣдѣнія; въ Департаментъ Министерства Юстиціи передать копію съ опредѣленія и припечатать въ установленномъ порядкѣ. Сентября 27 дня 1880 года.

Изъ свѣдѣнію и исполненію.

Съ приложеніемъ разъясненій о порядкѣ примѣненія п. 1 ст. IV Высочайшаго указа Правительствующему Сенату отъ 19-го Февраля 1880 года, объ облегченіи въ уплатѣ недопмѣкъ, пеней и начетовъ.

По 1-му Департаменту.

РАЗЪЯСНЕНІЯ

Къ Пункту 1 статьи IV Высочайшаго указа 19 февраля 1880 года.

I По вопросу о томъ: что слѣдуетъ разумѣть подь выраженіемъ «за годовой періодъ времени».

По дѣйствующимъ узаконеніямъ кредиты для расходовъ ассигнуются на каждый годъ, на право расходования ихъ въ некоторыхъ случаяхъ сохраняется за распорядителями и по истеченіи года, въ продолженіи льготнаго срока. А такъ какъ отчетность за весь смѣтный періодъ образуется изъ отдѣльныхъ частей, имѣющихъ между собою неразрывную связь, то подь выраженіемъ „за годовой періодъ времени“ слѣдуетъ разумѣть смѣтный періодъ и, сообразно сему, означенную въ п. 1 ст. IV Высочайшаго указа льготу примѣнять одинъ разъ за весь смѣтный періодъ. По кредитамъ же строительнымъ, остающимся открытыми въ теченіи двухъ слѣдующихъ одинъ за другимъ смѣтныхъ періодовъ, упомянутая льгота примѣняется къ отчетности каждаго смѣтнаго періода особо.

II. По вопросу о томъ: что слѣдуетъ «признавать отдѣльною отчетностію.»

Представляемая Государственному Контролю отчетность раздѣляется на три главнѣйшія категоріи: а) денежная отчетность по доходамъ, б) денежная по расходамъ и в) отчетность матеріальная.

Сообразно съ симъ и льгота, установленная п. 1 ст. IV Высочайшаго указа, примѣняется особо въ каждой изъ помянутыхъ категорій отчетности.

Въ частности, по каждой изъ главныхъ категорій отчетности, п. 1 ст. IV Высочайшаго указа примѣняется слѣдующимъ образомъ:

1) По денежной отчетности о доходахъ.

Отчетными предъ Государственнымъ Контролемъ мѣстами по сбору государственныхъ доходовъ являются: а) кассы Министерства Финансовъ, б) кассы специальныхъ сборщиковъ и в) распорядительныя управления, завѣдующія поступленіемъ доходовъ.

По смыслу п. 1 ст. IV Высочайшаго указа, применение его должно быть сдѣлано особо по отчетности каждой кассы и каждого управления, именно: если контрольное учрежденіе усмотритъ, что по доходной за смѣтный періодъ отчетности кассы или распорядительнаго управления общая сумма недобора государственныхъ доходовъ не превышаетъ 150 р., то оно не возбуждаетъ объ этомъ переписки и заведенную уже и не приведшую къ окончательнымъ результатамъ переписку прекращаетъ.

Для тѣхъ распорядительныхъ управленій, раіонъ дѣйствія которыхъ по сбору доходовъ не ограничивается предѣлами оной губерніи, п. 1 ст. IV примѣняется на вышеизложенныхъ основаніяхъ, по отчетности за каждую губернію отдѣльно.

2) По денежной отчетности о расходахъ.

По существующему порядку, кредиты ассигнуются на удовлетвореніе каждого вида государственныхъ расходовъ особо, по параграфамъ и статьямъ смѣтъ. Сообразно сему управленія, распоряжающіяся

кредитами, отсчитываются предъ Государственнымъ Контролемъ особо по каждому виду расходовъ (смѣтному подраздѣленію). Этимъ опредѣляется способъ примѣненія п. 1 ст. IV Высочайшаго указа 19 Февраля 1880 г., именно: безъ преслѣдованія оставляются неправильные расходы, не превышающіе 150 руб за годовой (смѣтный) періодъ времени по каждому отчетному учрежденію (въ томъ числѣ по войсковымъ частямъ) и по каждой статьѣ смѣты.

Сверхъ того, относительно хозяйственно-операционныхъ расходовъ наблюдается слѣдующее:

1. Означенная въ п. 1 ст. IV Высочайшаго указа льгота примѣняется по каждой отдѣльной операціи, если она представлена въ хозяйственное распоряженіе одного лица.

2. Если одна и та же операція разбита между нѣсколькими лицами такъ, что часть операціи поручена одному лицу, а другая часть другому, то каждое изъ этихъ лицъ имѣетъ право воспользоваться полною льготою.

3. Если одному и тому же лицу въ теченіи года было поручено нѣсколько операцій, расходы по коимъ производились изъ одного смѣтнаго подраздѣленія, то льготою означенное лицо можетъ воспользоваться только одинъ разъ.

4. При выдачахъ отдѣльнымъ лицамъ авансовъ по командировкамъ, на хозяйственные и тому подобныя мелочныя расходы, п. 1 ст. IV примѣняется не къ каждому отдѣльному лицу, представляющему счетъ хотябы и за годовой періодъ времени, но ко всему управленію по смѣтному подраздѣленію. Исключеніе изъ этого составляютъ авансы, отпускаемые, на путевое довольствіе не штатныхъ командъ, начальникамъ воинскихъ частей и мѣстнымъ воинскимъ начальникамъ. Изъ этихъ авансовъ начальники сии, въ свою очередь, выдаютъ, авансы партіон-

нымъ начальникамъ. Отвѣтственными по расходу помянутыхъ авансовъ являются лица, которыя допустили не правильный расходъ (начальникъ воинскихъ частей, воинскіе и партіонные начальники), и потому, п. 1 ст. IV долженъ примѣняться къ каждому такому лицу одинъ разъ по всей его отчетности за годъ.

Относительно расходовъ, до 1875 г. изъ кредита на экстраординарныя по губерніямъ надобности, слѣдуетъ замѣтить, что хотя помянутый кредитъ и находился въ распоряженіи Казенной Палаты, но такъ какъ самое расходованіе его производилось по требованіямъ учрежденій разныхъ вѣдомствъ, въ распоряженіе которыхъ онъ нынѣ и ассигнуется, то п. 1 ст. IV долженъ быть примѣняемъ по каждому учрежденію, распоряжающемуся нынѣ этимъ кредитомъ, за разассигнованіемъ его между различными вѣдомствами, столько разъ, на сколько смѣтныхъ подраздѣленій (статей) распался экстраординарный кредитъ.

Напримѣръ: по выдачамъ прогоновъ указанная въ п. 1 ст. IV льгота примѣняется особо по каждому изъ распорядительныхъ управленій, которымъ нынѣ ассигнуются на сіе кредиты непосредственно.

3) По матеріальной отчетности.

Льгота, установленная п. 1 ст. IV Высочайшаго указа, примѣняется отдѣльно къ отчетности каждаго учрежденія, каковы: арсеналы, заводы, склады, лазареты, госпитали и т. п., а для войсковыхъ частей—къ отчетности по каждому виду довольствія.

Отчетные листы войсковыхъ частей въ провіантскомъ приварочномъ и фуражномъ довольствіяхъ составляютъ, по каждому изъ означенныхъ видовъ довольствія

и по каждой части войскъ, одну отдѣльную отчетность, къ которой п. 1. ст. IV можетъ быть примененъ одинъ только разъ.

Подписалъ: Государственный Контролеръ, Статсъ-Секретарь *Д. Сольскій*.

И. По торговому уставу.

Новыя, составленныя по соглашенію съ Великобританскимъ Правительствомъ, правила для предупрежденія столкновеній судовъ въ морѣ. (Прик. Е. И. В. Ген.-Адм. 23 Февраля № 23). См. ниже № 199.

Объ отсрочкѣ дѣйствія ст. 10 этихъ правилъ до $\frac{20 \text{ Августа}}{1 \text{ Сентября}}$ 1881 г. и о возстановленіи до этого срока ст. 9 правилъ 1863 г. (Прик. Е. И. В. Ген.-Адм. 7 Іюня № 68). См. ниже № 200.

О взаимной выдачѣ наслѣдствъ, остающихся послѣ смерти мореходцевъ на русскихъ и англійскихъ судахъ. (Декларація при цирк. Инсп. Д-та 25 Сентября № 137). См. ниже № 201.

i) По судебнымъ уставамъ.

№ 54.

МИНИСТЕРСТВО

МОРСКОЕ.

ДЕПАРТАМЕНТЪ

ИНСПЕКТОРСКІЙ.

Апрѣля 7 дня 1880 года.

Инспекторскій Департаментъ объявляетъ при семъ по Морскому вѣдомству для свѣдѣнія, копію съ указа Правительствующаго Сената за № 13023, о порядкѣ производства и направленія слѣдствій въ губерніяхъ: Киевской, Подольской и Волынской.

П о д п и с а л и:

Директоръ, Свиты ЕГО ВЕЛИЧЕСТВА Контръ-Адмиралъ *Федоровской* и Адъютантъ *Веселаго*.

Копія.

Указъ ЕГО ИМПЕРАТОРСКАГО ВЕЛИЧЕСТВА, САМОДЕРЖЦА ВСЕРОССИЙСКАГО, изъ Правительствующаго Сената, Управляющему Морскимъ Министерствомъ.

№ 13023.

По Указу ЕГО ИМПЕРАТОРСКАГО ВЕЛИЧЕСТВА, Правительствующій Сенатъ слушали: предложеніе Министра Юстиціи, отъ 24 Марта 1880 г. за № 6573, слѣдующаго содержанія: ГОСУДАРЬ ИМПЕРАТОРЪ, по всеподданнѣйшему докладу Министра Юстиціи, въ 12-й день сего Марта мѣсяца, Высочайше повелѣть соизволилъ: Въ видѣ подготовительной мѣры къ введенію новыхъ судебныхъ установленій въ Кіевской, Подольской и Волынской губерніяхъ: 1) всѣ имѣющія начаться и неоконченныя въ сихъ губерніяхъ слѣдствія по дѣламъ о преступленіяхъ, подвѣдомыхъ окружнымъ судамъ въ общемъ порядкѣ судопроизводства, производить съ назначеннаго, по ближайшему усмотрѣнію Министра Юстиціи, срока въ порядкѣ, опредѣленномъ статьи 249—484 и 491—509 уст. угол. судопр., не ожидая открытія новыхъ судебныхъ установленій, съ возложеніемъ указанныхъ статьями 501—509 того же устава обязанностей окружныхъ судовъ на соединенныя палаты. 2) Въ Подольской губерніи всѣ оконченныя къ помянутому сроку слѣдственныя дѣла, подлежащія, на основаніи устава уголовного судопроизводства, разсмотрѣнію судебной палаты, по истеченіи означеннаго въ ст. 517 уст. угол. судопр. срока представлять, чрезъ губернскаго прокурора, прокурору Одесской Судебной палаты для немедленнаго ихъ предложенія на разсмотрѣніе означенной палаты. 3) Всѣ слѣдствія, оконченныя послѣ помянутаго (п. 1) срока въ губерніяхъ Кіевской и Волынской, а въ Подольской

—по дѣламъ, кои не подлежатъ дѣйствию предшествовавшаго пункта, не направлять для разрѣшенія ихъ въ соединенныя палаты, а дать онѣмъ движеніе со времени открытія новыхъ судебныхъ установленій по правиламъ ст. 523 уст. угол. Судопр. Приказали: О такомъ Высочайшемъ повелѣніи, для свѣдѣнія и должнаго исполненія, увѣдомить Его Императорское Высочество Намѣстника Кавказскаго, Министровъ и Главноуправляющихъ отдѣльными частями, однихъ—указами, а другихъ—черезъ передачу къ дѣламъ Оберъ-Прокурора 1-го Департамента Правительствующаго Сената копій опредѣленія Сената; равно дать знать указами: Кіевскому, Подольскому и Волынскому Генераль-Губернатору, Одесской Судебной Палатѣ, Губернаторамъ, Губернскимъ Правленіямъ и Палатамъ Уголовнаго и Гражданскаго Суда губерній: Кіевской, Подольской и Волынской, въ Департаментъ Министерства Юстиціи передать копію опредѣленія, каковую сообщить къ дѣламъ Оберъ-Прокурора 1-го Департамента Правительствующаго Сената для увѣдомленія Прокурора Одесской Судебной Палаты. Апрѣля 4 дня 1880 года.

Къ свѣдѣнію и исполненію.

По Высочайшему повелѣнію.

О порядкѣ производства и направленія слѣдствій въ губерніяхъ Кіевской, Подольской и Волынской.

По 1-му Департаменту.

№ 95.

МИНИСТЕРСТВО

МОРСКОЕ.

ДЕПАРТАМЕНТЪ

ИНСПЕКТОРСКИЙ.*Юня 11 дня 1880 года.*

Инспекторскій Департаментъ объявляетъ при семь по Морскому вѣдомству, въ копіи, указъ Правительствующаго Сената за № 21076, о военныхъ чинахъ, подлежащихъ внесенію въ списки присяжныхъ засѣдателей.

П о д п и с а л и:

Директоръ, Свиты ЕГО ВЕЛИЧЕСТВА Контръ-Адмиралъ *Федоровской* и за Дѣлопроизводителя *Красевскій*.

Указъ ЕГО ИМПЕРАТОРСКАГО ВЕЛИЧЕСТВА, САМОДЕРЖЦА ВСЕРОССИЙСКАГО, изъ Правительствующаго Сената, Управляющему Морскимъ Министерствомъ.

№ 21076. По указу ЕГО ИМПЕРАТОРСКАГО ВЕЛИЧЕСТВА, Правительствующій Сенатъ слушали: предложеніе за Министра Юстиціи Товарища Министра, отъ 22-го Мая 1880 года за № 10386, при коемъ предлагаетъ Правительствующему Сенату Высочайшее повелѣніе объ исполненіи послѣдовавшаго въ Государственномъ Совѣтѣ мнѣнія слѣдующаго содержания: Государственный Совѣтъ въ Соединенныхъ Департаментахъ Законовъ и Гражданскихъ и Духовныхъ Дѣлъ и въ Общемъ Собраніи, рассмотрѣвъ представленіе Министра Юстиціи о военныхъ чинахъ, подлежащихъ внесенію въ списки присяжныхъ засѣдателей, *мнѣніемъ положилъ*: Въ измѣненіе и дополненіе статей 964 и 965 общаго губернскаго учрежденія (св. зак. т. II ч. I изд. 1876 г.) постановить: 1) Въ списки присяжныхъ засѣдателей вносятся военные чины, занимающіе классныя должности въ управленіяхъ, учрежденіяхъ и заведеніяхъ военно-сухопутнаго и военно-морскаго вѣдомствъ. 2) Внесенію въ означенные списки (ст. 1), независимо отъ лицъ, указанныхъ въ статьѣ 965 общаго губернскаго учрежденія, не подлежатъ военные чины и классныя чиновники, занимающіе по военно-сухопутному и военно-морскому вѣдомствамъ должности: главныхъ смотрителей и смотри-

телей вешевыхъ складовъ; начальниковъ обмундировальныхъ мастерскихъ; мастеровъ и смотрителей маяковъ; смотрителей продовольственныхъ магазиновъ; смотрителей пороховыхъ складовъ и арсеналовъ въ казачьихъ войскахъ; содержателей казеннаго имущества въ морскихъ заведеніяхъ и командахъ: хранителей казеннаго имущества при складахъ, крѣпостныхъ артиллеріяхъ, артиллерійскихъ паркахъ и техническихъ заведеніяхъ артиллерійскаго вѣдомства. Сверхъ сего, въ военное время въ списки присяжныхъ засѣдателей не вносятся всѣ тѣ должностныя лица военно-сухопутнаго и военно-морскаго вѣдомствъ, освобожденіе коихъ отъ исполненія обязанностей присяжнаго засѣдателя признано будетъ нужнымъ со стороны главныхъ начальствъ сихъ вѣдомствъ, по принадлежности. На мнѣніи написано: ЕГО ИМПЕРАТОРСКОЕ ВЕЛИЧЕСТВО, воспослѣдовавшее мнѣніе въ Общемъ Собраніи Государственнаго Совѣта, о военныхъ чинахъ, подлежащихъ внесенію въ списки присяжныхъ засѣдателей, Высочайше утвердить соизволилъ и повелѣлъ исполнить. Подписаль: Предсѣдатель Государственнаго Совѣта *КОНСТАНТИНЪ*. 13-го Мая 1880 года. Приказали: О такомъ Высочайше утвержденномъ мнѣніи Государственнаго Совѣта, для свѣдѣнія и должнаго, въ чемъ до кого касаться будетъ, исполненія, увѣдомить Его Императорское Высочество Намѣстника Кавказскаго, Министровъ и Главноуправляющихъ отдѣльными частями, однихъ—указами, а другихъ—черезъ передачу къ дѣламъ Оберъ-Прокурора 1-го Департамента Правительствующаго Сената копій съ опредѣленія Сената; равно дать знать указами Генераль-Губернаторамъ, Военнымъ Губернаторамъ, Губернаторамъ, Губернскимъ, Войсковымъ и Областнымъ Правленіямъ, Судебнымъ Палатамъ и Окружнымъ Судамъ, въ Святѣйшій же Прави-

тельствующій Синодъ во всѣ Департаменты Правительствующаго Сената и Общія оныхъ Собранія сообщить вѣдѣнія; въ Департаментъ Министерства Юстиціи передать копію съ опредѣленія и припечатать въ установленномъ порядкѣ. Іюня 3 дня 1880 года.

Къ свѣдѣнію и руководству.

По Высочайше утвержденному мнѣнію Государственнаго Свѣта.

О военныхъ чинахъ подлежащихъ внесенію въ списки присяжныхъ засѣдателей.

По 1-му Департаменту.

№ 124.

МИНИСТЕРСТВО

МОРСКОЕ.

—
ДЕПАРТАМЕНТЪ

ИНСПЕКТОРСКИЙ.

—
Августа 16 дня 1880 года.

Инспекторскій Департаментъ объявляетъ при семь по Морскому вѣдомству въ копіи указъ Правительствующаго Сената за № 31224, о распространеніи Высочайше утвержденныхъ 19 Мая 1871 года правилъ о порядкѣ производства дознаній по государственнымъ преступленіямъ на мѣстности Восточной и Западной Сибири, а также на области Уральскую и Тургайскую.

П о д п и с а л и:

Директоръ, Свиты ЕГО ВЕЛИЧЕСТВА Контръ-Адмиралъ *Федоровской* и за Дѣлопроизводителя *Краевскій*.

Указъ ЕГО ИМПЕРАТОРСКАГО ВЕЛИЧЕСТВА, САМОДЕРЖЦА ВСЕРОССИЙСКАГО, изъ Правительствующаго Сната, Управляющему Морскимъ Министерствомъ.

По указу ЕГО ИМПЕРАТОРСКАГО ВЕЛИЧЕСТВА, Правительствующій Сенатъ слушали: предложеніе Министра Юстиціи, отъ 19 Іюля 1880 г. за № 2562, слѣдующаго содержанія: по всеподданнѣйшему докладу его, Министра Юстиціи, ГОСУДАРЬ ИМПЕРАТОРЪ, въ 16-й день Іюля 1880 года, Высочайше повелѣть соизволилъ: распространить въ видѣ опыта, на три года, Высочайше утвержденная 19 Мая 1871 года правила о порядкѣ производства дознаній по государственнымъ преступленіямъ на мѣстности Восточной и Западной Сибири, а также на области Уральскую и Тургайскую; съ тѣмъ, чтобы: 1) обязанности чиновъ корпуса жандармовъ по производству, на основаніи сихъ правилъ, дознаній о государственныхъ преступленіяхъ возложить въ мѣстностяхъ, въ которыхъ не учреждено жандармскихъ управленій, на чиновъ полиціи, которымъ предоставить и въ прочихъ мѣстностяхъ, впредь до прибытія офицера корпуса жандармовъ, не только принимать первоначальныя, нетерпящія отлагательства мѣры, но и замѣнять жандармскаго офицера во всѣхъ вообще дѣйствіяхъ по дознанію; 2) обязанности лицъ прокурорскаго надзора по наблюденію за производствомъ дознаній о государственныхъ преступленіяхъ возложить на Губернскихъ и Областныхъ Прокуроровъ, которымъ предоставить, въ случаяхъ необходимости, поручать исполненіе вышеозначенныхъ обязанностей подвѣдомственнымъ имъ Стряпчимъ; 3) въ Приморской и Амурской областяхъ Восточ-

ной Сибири возложить обязанности лицъ прокурорскаго надзора по наблюдению за производствомъ дознаній о государственныхъ преступленіяхъ на Областнаго и Окружнаго Стряпчихъ; 4) предоставить Генераль-Губернаторамъ Западной и Восточной Сибири, — а также и Оренбургскому по отношенію къ Уральской и Тургайской областямъ: а) возлагать наблюдение за дознаніями, производящимися въ двухъ или нѣсколькихъ губерніяхъ или областяхъ, на Прокурора или Стряпчаго одной изъ губерній или областей, по своему усмотрѣнію; б) разрѣшать окончательно разномыслия, которыя могли бы возникать между лицами, производящими дознанія, и чинами прокурорскаго надзора, какъ относительно мѣръ для пресѣченія обвиняемымъ возможности уклоняться отъ слѣдствія и суда, такъ и по другимъ предметамъ, и в) разрѣшать жалобы на дѣйствія чиновъ корпуса жандармовъ или полиціи, производящихъ дознанія; 5) вмѣнить въ обязанность Губернскимъ и Областнымъ Прокурорамъ, а въ областяхъ Приморской и Амурской—Областнымъ и Окружному Стряпчимъ, представлять оконченныя дознанія о государственныхъ преступленіяхъ, при заключеніяхъ о дальнѣйшемъ направленіи таковыхъ, Генераль-Губернаторамъ Западной и Восточной Сибири и Оренбургскому, по принадлежности; 6) предоставить Генераль-Губернаторамъ: а) направлять, по представленіямъ лицъ прокурорскаго надзора, дознанія къ производству слѣдствій и судебному разбирательству, въ установленномъ порядкѣ, и принимать эту мѣру, въ случаѣ надобности, даже до окончанія дознанія; б) по представленіямъ лицъ прокурорскаго надзора пріостанавливать дознанія, по коимъ обвиняемые скрылись, и прекращать производство дознаній, какъ скоро имѣются на лицо законныя причины погашенія уголовной отвѣтственности, или въ дѣя-

ни, возбуждившемъ преслѣдованіе, не усматривается признаковъ преступленія или же, за всѣми принятыми мѣрами, не обнаружены лица, на которыхъ падало бы подозрѣніе въ преступленіи, или, наконецъ, когда въ виду данныхъ, обнаруженныхъ при дознаніи, не представляется основанія къ принятію какихъ либо мѣръ взысканія въ административномъ порядкѣ, и в) сообщать оконченныя дознанія, по коимъ Генераль-Губернаторы придутъ къ убѣжденію въ необходимости подвергнуть обвиняемыхъ, на основаніи ст. 29 закона 19 Мая 1871 года, взысканію въ административномъ порядкѣ, Министру Юстиціи, вмѣстѣ съ отзывами ихъ, Генераль-Губернаторовъ, и заключеніями лицъ прокурорскаго надзора, для дальнѣйшаго направленія въ установленномъ порядкѣ, и 7) вмѣнить въ обязанность упомянутымъ выше Генераль-Губернаторамъ представить, до истеченія трехлѣтняго срока, коимъ нынѣ временно опредѣляется продолжительность дѣйствія правилъ 19 Мая 1871 года въ Уральской и Тургайской областяхъ, равно какъ въ Западной и Восточной Сибири, замѣчанія и соображенія свои относительно новаго порядка производства, въ означенныхъ мѣстностяхъ, дознаній по государственнымъ преступленіямъ, для установленія окончательныхъ по сему предмету правилъ. О такомомъ Высочайшемъ повелѣніи онъ, Министръ Юстиціи, предлагаетъ Правительствующему Сенату къ надлежащему исполненію. Приказали: О такомомъ Высочайшемъ повелѣніи, для свѣдѣнія и должнаго, въ чемъ до кого касаться будетъ, исполненія, увѣдомить Его Императорское Высочество Намѣстника Кавказскаго, Министровъ и Главноуправляющихъ отдѣльными частями, однихъ—указами, а другихъ—черезъ передачу къ Оберъ-Прокурорскимъ дѣламъ 1-го Департамента Правительствующаго Сената копій съ опредѣленія Сената; равнымъ образомъ

послать указы: Генераль-Губернаторамъ, Военнымъ Губернаторамъ, Губернаторамъ, Губернскимъ, Войсковымъ и Областнымъ Правленіямъ и Палатамъ: Судебнымъ и Уголовнаго и Гражданскаго Суда; въ Святѣйшій же Правительствующій Синодъ, во всѣ Департаменты Правительствующаго Сената и Общія оныхъ Собранія сообщить вѣдѣнія, въ Департаментъ Министерства Юстиціи передать копію съ опредѣленія и припечатать въ установленномъ порядкѣ. Августа 5 дня 1880 года.

По Высочайшему повелѣнію.

Къ свѣдѣнію и руководству.

О распространеніи Высочайше утвержденныхъ 19 Мая 1871 года правилъ о порядкѣ производства дознаній по государственнымъ преступленіямъ на мѣстности Восточной и Западной Сибири, а также на области Уральскую и Тургайскую.

По 1-му Департаменту.

К. По уложенію о наказаніяхъ.

№ 14.

МИНИСТЕРСТВО**МОРСКОЕ.**

ДЕПАРТАМЕНТЪ**ИНСПЕКТОРСКИЙ.**

Инспекторскій Департаментъ объявляетъ при семъ по Морскому вѣдомству, для свѣдѣнія, копію съ указа Правительствующаго Сената за № 3401; о дополненіи статей 251 и 252 Уложенія о наказаніяхъ.

Февраля 8 дня 1880 юда.

П о д п и с а л и:

**За Директора, Контръ-Адмираль *Семиниковъ* и
Адъютантъ *Веселаго*.**

Копія.

Указъ ЕГО ИМПЕРАТОРСКАГО ВЕЛИЧЕСТВА, САМОДЕРЖЦА ВСЕРОССИЙСКАГО, изъ Правительствующаго Сената, Управляющему Морскимъ Министерствомъ.

По указу ЕГО ИМПЕРАТОРСКАГО ВЕЛИЧЕСТВА, Правительствующій Сенатъ слушали: предложеніе Управляющаго Министерствомъ Юстиціи, отъ 24 Января 1880 года за № 1754, при коемъ предлагаетъ Правительствующему Сенату Высочайшее повелѣніе объ исполненіи послѣдовавшаго въ Государственномъ Совѣтѣ мнѣнія, слѣдующаго содержанія: Государственный Совѣтъ, въ Соединенныхъ Департаментахъ Законовъ и Гражданскихъ и Духовныхъ дѣлъ и въ Общемъ Собраніи, разсмотрѣвъ представленіе Министерства Юстиціи о дополненіи статей 251 и 252 уложенія о наказаніяхъ (свод. зак. т. XV ч. 1, изд. 1866 г.), *мнѣніемъ положилъ*, въ дополненіе означенныхъ статей постановить: „Когда распространеніе указанныхъ въ статьяхъ 251 и 252 сего уложенія преступныхъ объявленій, воззваній, сочиненій или изображеній, или же означенное въ тѣхъ статьяхъ публичное произнесеніе рѣчей, послѣдовали въ средѣ войска, а равно когда упомянутыя выше объявленія, воззванія, сочиненія или изображенія составлены съ цѣлю распространенія ихъ среди военнослужащихъ, то наказанія, опредѣленные за сіи преступления, возвышаются на двѣ степени.“ На мнѣніи написано: ЕГО ИМПЕРАТОРСКОЕ ВЕЛИЧЕСТВО воспослѣдовавшее мнѣніе въ Общемъ Собраніи Государственнаго Совѣта, о дополненіи статей 251 и 252 уложенія о наказаніяхъ, Высочайше утвердить соизволилъ и повелѣлъ исполнить. Подписаль: Предсѣдатель Государственнаго Совѣта **КОНСТАНТИНЪ**. 16-го Января 1880 г. Прика-

зали: О такомъ Высочайше утвержденномъ мнѣніи Государственнаго Совѣта, для свѣдѣнія и должнаго въ чемъ до кого касаться будетъ, исполненія, увѣдомить Его Императорское Высочество Намѣстника Кавказскаго, Министровъ и Главнуправляющихъ отдѣльными частями, однихъ—указами, а другихъ—черезъ передачу къ дѣламъ Оберъ-Прокурора 1-го Департамента Правительствующаго Сената копій съ опредѣленія Сената; равно дать знать указами: Генераль-Губернаторамъ, Военнымъ Губернаторамъ, Губернаторамъ, Губернскимъ, Войсковымъ и Областнымъ Правленіямъ и Палатамъ: Судебнымъ, Уголовнаго и Гражданскаго Суда; въ Святѣйшій же Правительствующій Синодъ, во всѣ Департаменты Правительствующаго Сената и Общія оныхъ Собранія сообщить вѣдѣнія, а въ Департаментъ Министерства Юстиціи—копію съ опредѣленія и припечатать въ установленномъ порядкѣ. Февраля 1 дня 1880 года.

Къ свѣдѣнію и руководству.

По Высочайше утвержденному мнѣнію Государственнаго Совѣта.

О дополненіи статей 251 и 252 Уложения о наказаніяхъ.

По 1-му Департаменту.

В. Постановленія, относящіяся къ Своду Военныхъ постановленій.

№ 104.

МИНИСТЕРСТВО

МОРСКОЕ.

ДЕПАРТАМЕНТЪ

ИНСПЕКТОРСКІЙ.

Юня 21 дня 1880 года.

На основаніи § 14, Высочайше утвержденнаго въ 1 день Марта 1875 года, Положенія о Комитетѣ по передвиженію войскъ желѣзными дорогами и водою и о лицахъ завѣдывающихъ этими передвиженіями, Инспекторскій Департаментъ объявляетъ при семъ списокъ означенныхъ офицеровъ, приложенный къ циркуляру Главнаго Штаба отъ 28 Мая сего года за № 157.

П о д п и с а л и :

Директоръ, Свиты ЕГО ВЕЛИЧЕСТВА Контръ-Адмиралъ *Федоровской* и Дѣлопроизводитель *И. Яновъ*.

СПИСОКЪ.

• офицеровъ, завѣдывающихъ передвиженіями войскъ по желѣзнымъ дорогамъ и воднымъ путямъ.

Наименованіе желѣзныхъ дорогъ и водныхъ путей, подчиненныхъ вѣдѣнію каждаго изъ завѣдывающихъ.	Чины и фамиліи завѣдывающихъ передвиженіемъ войскъ.	Въ какия учрежденія должны быть посланы пакеты адресуемые на имя завѣдывающаго.
<p>Всѣ желѣзныя дороги и водныя пути Имперіи . . .</p> <p>Сестрорѣцкая, Финляндскія желѣзныя дороги и водныя пути въ районѣ Финляндскаго Военнаго Округа</p>	<p>Генеральнаго Штаба Генералъ-Лейт. <i>Анненковъ</i>; Помощникъ его, Генерал. Штаба Полковникъ <i>Головинъ</i>.</p> <p>Генеральнаго Штаба полковникъ <i>фонъ Виллебрантъ</i></p>	<p>Главный Штабъ.</p> <p>Штабъ войскъ Финляндскаго Военнаго Округа.</p>
<p>Желѣзныя дороги.</p> <p>Царскосельская</p> <p>Николаевская</p> <p>Новгородская</p> <p>Боровичская</p> <p>Новоторжская</p> <p>Рыбинско-Бологовская</p> <p>Водныя пути.</p> <p>Сѣверныя водныя системы.</p>	<p>Генеральнаго Штаба Подполковникъ <i>Андреевъ</i>.</p>	<p>Штабъ войскъ Гвардіи и Петербургскаго Военнаго Округа.</p>
<p>Желѣзныя дороги:</p> <p>С.-Петербургско-Варшавская (отъ С.-Петербурга до Динабурга включительно Балтійская).</p> <p>Водныя пути.</p> <p>Балтійскоеморевъ районѣ Петербургскаго Военнаго Округа</p>	<p>Генеральнаго Штаба Подполковникъ <i>фонъ Нидермиллеръ</i>.</p>	<p>Штабъ войскъ Гвардіи и Петербургскаго Военнаго Округа.</p>

Наименованіе желѣзныхъ до- рогъ и водяныхъ путей под- чиненныхъ вѣдѣнію каждаго изъ завѣдывающихъ:	Чины и фамиліи за- вѣдывающихъ пере- движеніемъ войскъ.	Въ какія учрежде- нія должны быть по- сылаемы пакеты, ад- ресуемыя на имя за- вѣдывающаго.
Желѣзныя дороги:		
Петербурго-Варшавская (отъ Динабурга до Варшавы), съ вѣтвью до Прусской границы. Либаво-Роменская Риго-Тукумская Риго-Динабургская съ вѣтвя- ми на Болдераа и Мюльгра- бенъ Митавская Водяные пути въ районѣ Ви- ленскаго Военнаго Округа.	Генеральнаго Штаба Подполков- никъ <i>Пневскій</i> .	Штабъ Виленскаго Военнаго Округа.
Желѣзныя дороги:		
Варшавско-Вѣнская — Бромбергская — Тереспольская Привислянская Лодзинская	Генеральнаго Штаба Полковникъ <i>Бартоломей</i> .	Штабъ Варшав- скаго Военнаго Ок- руга.
Желѣзныя дороги:		
Московско - Рязанская съ вѣтвями на Егорьевскъ и За- райскъ Московско-Ярославская Вологодская Рязанско-Козловская Козлово-Тамбовская Тамбово-Саратовская	Генеральнаго Штаба Полковникъ <i>Новоиребелскій</i> .	Штабъ Москов- скаго Военнаго Ок- руга.
Желѣзныя дороги:		
Московско-Брестская — Нижегородская — Курская Шуйско-Ивановская Муромская	Генеральнаго Штаба Подполков- никъ <i>Соколовскій</i> .	Штабъ Москов- скаго Военнаго Ок- руга.

Наименованіе желѣзныхъ до- рогъ и водныхъ путей, под- чиненныхъ вѣдѣнію каждого изъ завѣдывающихъ.	Чины и фамиліи за- вѣдывающихъ пере- движеніемъ войскъ.	Въ какія учрежде- нія должны быть по- сылаемы пакеты ад- ресуемые на имя за- вѣдывающаго.
<p>Желѣзныя дороги:</p> <p>Динабургско-Витебская Орловско-Витебская — Грязская Рязско-Вяземская (съ вѣтвью на Елецъ) Грязе-Царицынская съ вѣт- вями Ливенская</p>	<p>Генеральнаго Штаба Полковникъ <i>Кащенко.</i></p>	<p>Управленіе Орлов- скаго Губернскаго Воинскаго Началь- ника.</p>
<p>Желѣзныя дороги:</p> <p>Курско-Кіевская Фастовская Базелинскій, Жмеринскій и Брестскій участки Юго-Запад- ныхъ желѣзныхъ дорогъ</p>	<p>Генеральнаго Штаба Подполков- никъ <i>Субботичъ.</i></p>	<p>Штабъ Кіевскаго Военнаго округа.</p>
<p>Водяные пути:</p> <p>Рѣка Двѣрь (съ притоками) ко пороговъ</p>		
<p>Желѣзныя дороги:</p> <p>Курско-Харьково-Азовская . Харьково - Николаевская съ Сумскимъ участкомъ Лозово - Севастопольская съ вѣтвями Константиновская Донецкая</p>	<p>Генеральнаго Штаба Подполков- никъ <i>Витковский.</i></p>	<p>Штабъ Харьков- скаго Военнаго Ок- руга.</p>
<p>Желѣзныя дороги:</p> <p>Козлово - Воронежско - Ро- стовская Ростово-Владикавказская</p>	<p>Генеральнаго Штаба Полковникъ <i>Шебановъ.</i></p>	<p>Управленіе Ростов- скаго на Дону Уздѣ- наго Воинскаго На- чальника.</p>
<p>Водяные пути:</p> <p>Рѣка Донъ и Азовское море.</p>		

Наименованіе желѣзныхъ до- рогъ и водяныхъ путей, под- чиненныхъ вѣдѣнію каждаго изъ завѣдывающихъ.	Чины и фамиліи за- вѣдывающихъ пере- движеніемъ войскъ.	Бъ какія учрежде- нія должны быть по- слы аемн пакеты, ад- ресуемые на имя за- вѣдывающаго.
Желѣзныя дороги:		
Одесскій и Бессарабскій участки Юго-Западныхъ желѣз- ныхъ дорогъ Бевдеро-Галацкая	Генеральнаго Штаба Подполков- никъ <i>Вольскій</i> .	Штабъ Одесскаго Военнаго округа.
Водяные пути:		
Черное море (сѣверные порты) Рѣки: Днѣстръ, Бугъ и Днѣпръ.		
Желѣзныя дороги:		
Рижско-Моршанская Моршанско-Сырзанская Оренбургская	Генеральнаго Штаба Капитанъ <i>Туганъ Мирза-Ба- рановскій</i> .	Штабъ Оренбург- скаго Военнаго Ок- руга.
Желѣзная дорога.		
Уральско-Горно-Заводская.		
Водяные пути:		
Рѣки: Кама и Волга съ при- токами	Генеральнаго Штаба Капитанъ <i>Монастырьскій</i> . (времен. исправля- ющій должность).	Штабъ Казанскаго Военнаго Округа.
Желѣзная дорога.		
Закавказская		
Водяные пути.		
Черное море (Кавказскіе порты)	Маіоръ <i>Курдю- мовъ</i> (временно ис- правляющій долж- ность).	Штабъ Кавказ- скаго Военнаго Ок- руга.
Водяные пути.		
Каспійское море	Генеральнаго Штаба Капитанъ <i>Эссенъ</i> .	г. Петровскъ, Да- гестанской области.

П о д п и с а л ь : За Управляющаго дѣлами Комитета,
Генеральнаго Штаба Полковникъ Головинъ.

С к р ѣ п и л ь : Старшій Дѣлопроизводитель Полковникъ Демьяновичъ.

С в ѣ р я л ь : Дѣлопроизводитель И. Яновъ.

№ 105.

МИНИСТЕРСТВО

МОРСКОЕ.

ДЕПАРТАМЕНТЪ

ИНСПЕКТОРСКІЙ.

Юня 21 дня 1880 года.

Инспекторскій Департаментъ объявляетъ по Морскому вѣдомству, для свѣдѣнія и руководства, исправленный списокъ офицеровъ назначенныхъ Комендантами желѣзно-дорожныхъ станцій, — приложенный къ циркуляру Главнаго Штаба отъ 16 Мая сего года за № 147.

П о д п и с а л и :

Директоръ, Свиты ЕГО ВЕЛИЧЕСТВА Контръ-Адмиралъ *Федоровской* и Дѣлопроизводитель *И. Яновъ*.

СПИСОКЪ

КОМЕНДАНТОВЪ ЖЕЛѢЗНО-ДОРОЖНЫХЪ СТАНЦІЙ.

Чины и фамиліи.	Названія станцій.	Чины и фамиліи и мѣстопробываніе за вѣдывающихъ передвиженіемъ войскъ, кониъ подчинены Комендантскія Управленія.
Состоящій по Армейской Кавалеріи Маіоръ <i>Брискорнъ</i> .	С.-Петербургъ (Николаевск. ж. д).	
Состоящій по Армейской Кавалеріи Ротмистръ <i>Князь Вадбольскій</i>	Москва (Николаев. жел. д).	Генеральнаго Штаба Подполковникъ <i>Андреевъ</i> , въ С.-Петербургѣ.
Состоящій по Гвардейской Кавалеріи Ротмистръ <i>Бойе</i> .	Бологое.	
Состоящій по Армейской Кавалеріи Ротмистръ <i>Панаевъ</i> .	Новгородъ.	
Состоящій по Армейской Пѣхотѣ Капитанъ <i>Михайловъ</i> .	С.-Петербургъ (Варшавск. жел. д).	Генеральнаго Штаба Подполковникъ <i>Нидермиллеръ</i> , въ С.-Петербургѣ.
Состоящій по Армейской Пѣхотѣ Маіоръ <i>Вендъ</i>	Гатчино.	
Состоящій по Армейской Пѣхотѣ Капитанъ <i>Стеллихъ</i> . . .	С.-Петербургъ (Финлянд. жел. д).	Генеральнаго Штаба Полковникъ <i>Фонъ-Виллебрантъ</i> , въ г. Гельсингфорсѣ.
Состоящій по Армейской Пѣхотѣ Маіоръ <i>Ординъ</i>	Минскъ.	
Состоящій по Армейской Пѣхотѣ Капитанъ <i>Линицкій</i> . . .	Динабургъ.	
Состоящій по Стрѣлковымъ баталіонамъ Капитанъ <i>Измайловъ</i>	Вильно.	Генеральнаго Штаба Подполковникъ <i>Пиевскій</i> , въ г. Вильно.
Состоящій по Армейской Пѣхотѣ Подпоручикъ <i>Ильинъ</i> . .	Бахмачъ.	
Состоящій по Армейской Пѣхотѣ Капитанъ <i>Баронъ Врангель</i>	Бѣлостокъ.	
Состоящій по Армейской Пѣхотѣ Капитанъ <i>Гротковскій</i> .	Прага (Варш.-Тереспольск. жел. д.).	Генеральнаго Штаба Полковникъ <i>Бартоломей</i> , въ г. Варшавѣ.

Чины и фамилія.	Названіе станцій.	Чины и фамиліи и мѣстопребываніе за-вѣдывающихъ передвиженіемъ войскъ, всемъ подчинены Комендантскія Управленія.
Состоящій по Армейской Пѣхотѣ Маіоръ <i>Ридкинъ</i>	Варшава.	Генеральнаго Штаба Полковникъ <i>Бартоломей</i> . въ гор. Варшавѣ.
Состоящій по Армейской Кавалеріи Маіоръ <i>Ясинскій</i>	Брестъ.	
Состоящій по Армейской Пѣхотѣ Подполковникъ <i>Михайловъ</i>	Козловъ.	Генеральнаго Штаба Полковникъ <i>Новоуробельскій</i> . въ г. Москвѣ
Состоящій по Армейской Кавалеріи Маіоръ <i>Панчулидзеовъ</i> .	Саратовъ.	
Состоящій по Армейской Кавалеріи Ротмистръ <i>Майеръ</i>	Москва (Московск.-Рязанск. жел. д.)	
Состоящій по Армейской Кавалеріи Поручикъ <i>Соколъ</i>	Москва (Московск.-Брестск. жел. д.)	
Состоящій по Армейской Пѣхотѣ Поручикъ <i>Аристовъ</i>	Смоленскъ.	Генеральнаго Штаба Подполковникъ <i>Соколовскій</i> въ г. Москвѣ.
Состоящій по Армейской Кавалеріи Ротмистръ <i>Микулинъ</i>	Москва (Московск.-Курская жел. д.)	
Состоящій по Армейской Пѣхотѣ Подполковникъ <i>Винтеръ</i> .	Москва (Московск.-Нижегород. ж. д.)	
Состоящій по Армейской Пѣхотѣ Подполковникъ <i>Китасевскій</i>	Нижній-Новгородъ.	Генеральнаго Штаба Полковникъ <i>Кашенко</i> , въ гор. Орѣ.
Уральскаго Казачьяго Войска Полковникъ <i>Базаркинъ</i>	Тула.	
Состоящій по Армейской Кавалеріи Штабсъ - Ротмистръ <i>Брадке</i>	Орель.	
Состоящій по Армейской Пѣхотѣ Подполковникъ <i>Ломаковский</i>	Ряжскъ.	Генеральнаго Штаба Полковникъ <i>Кашенко</i> , въ гор. Орѣ.
Донскаго Казачьяго войска Есауль <i>Носовъ</i>	Арчеда.	

Чины и фамилии.	Названіе станцій.	Чины и фамилии и мѣстопребываніе за-вѣдывающихъ передвиженіемъ войскъ, коимъ подчинены Комендантскія Управленія.
Состоящій по Армейской Ка-валеріи Маіоръ <i>Григорьевъ</i> .	Кіевъ.	Генеральнаго Шта-ба Подполковникъ <i>Субботинъ</i> въ г. Кіевъ.
Состоящій по Армейской Пѣ-хотѣ Поручикъ <i>Пыльцовъ</i> . .	Казатинъ.	
Состоящій по Армейской Ка-валеріи Штабсъ-Капитанъ <i>Дур-ново</i>	Ковель.	
Состоящій по Армейской Пѣ-хотѣ Капитанъ <i>Ивановъ</i> . .	Жмеринка.	
Состоящій по Армейской Ка-валеріи Ротмистръ <i>Каменицкій</i> .	Курскъ.	Генеральнаго Шта-ба Подполковникъ <i>Витковскій</i> , въ г. Харьковъ.
Состоящій по Армейской Кавалеріи Подполковникъ <i>де-Виттъ</i>	Харьковъ.	
Состоящій по Армейской Пѣ-хотѣ Капитанъ <i>Еглевъ</i> . . .	Лозовая.	г. Севастополь.
Состоящій по Армейской Ка-валеріи Полковникъ <i>Шернвалъ</i> .	г. Севастополь.	
Состоящій по Армейской Ка-валеріи Штабсъ - Капитанъ <i>Пушкинъ</i>	Грязи (временно въ Царицынѣ).	
Состоящій по Армейской Пѣ-хотѣ Маіоръ <i>Жмуригъ</i> . . .	Воронежъ.	
Состоящій по Армейской Пѣ-хотѣ Капитанъ <i>Бучеренко</i> . .	Ростовъ.	
Состоящій по Армейской Пѣ-хотѣ Штабсъ-Капитанъ <i>Самар-ской-Лидскій</i>	Владикавказъ.	
127 пѣхотнаго Путивльскаго полка Маіоръ <i>Скалковоскій</i> . .	Одесса.	Генеральнаго Шта-ба Подполковникъ <i>Вальскій</i> , въ гор. Одессѣ.
Состоящій по Армейской Пѣ-хотѣ Маіоръ <i>Ликтмейдеръ</i> . .	Бирзула (временно въ Баку).	

Чины и фамилія.	Названіе станцій	Чины и фамиліи и мѣстопробываніе за вѣдывающихъ передвиженіемъ войскъ, коемъ подчинены Комендантскія Управленія.
Состоящій по Армейской Кавалеріи Маіоръ <i>Ходоровскій</i> .	Елисаветградъ (временно въ Петровскѣ).	Генеральнаго Штаба Подполковникъ <i>Вольскій</i> , въ гор. Одессѣ.
Состоящій по Армейской Кавалеріи Поручикъ <i>Заводскій</i> .	Бендеры (временно въ Астрахани).	
Состоящій по Армейской Кавалеріи подполковникъ <i>Лобусевичъ</i>	Оренбургъ.	Генеральнаго Штаба Капитанъ <i>Туганъ - Мирза Барановскій</i> , въ гор. Оренбургѣ.
Состоящій по Армейской Пѣкоть Маіоръ <i>Чапкинъ</i>	Сырзань.	
Состоящій по Армейской Кавалеріи Ротмистръ <i>Брандтъ</i> .	Красноводскъ.	Генеральнаго Штаба Капитанъ <i>Эсенъ</i> .

П о д п и с а л ъ: За Управляющаго дѣлами Комитета,
Генеральнаго Штаба *Полковникъ Головинъ*.

С к р ѣ п и л ъ: Старшій Дѣлопроизводитель *Полковникъ Демьяновичъ*.

С в ѣ р я л ъ: Дѣлопроизводитель *И. Яновъ*.

**Г. Распоряженія иностранныхъ правительствъ и
международные акты.**

№ 4.

МИНИСТЕРСТВО
 МОРСКОЕ
 —
 ДЕПАРТАМЕНТЪ
 ИНСПЕКТОРСКІЙ.

Января 9 дня 1880 года.

Департаментъ объявляетъ при семъ по Морскому вѣдомству, для надлежащаго свѣдѣнія, копію и переводъ съ ноты Нидерландскаго повѣреннаго въ дѣлахъ въ С.-Петербургѣ отъ $\frac{22 \text{ Октября}}{3 \text{ Января}}$ 1879 г. за № 423, заключающей въ себѣ новыя распоряженія Генераль-Губернатора Нидерландской Индіи о карантинныхъ мѣрахъ.

П о д п и с а л и:

Директоръ, Генераль-Адъютантъ *Баронъ Таубе*
 и Дѣлопроизводитель *Любимовъ*.

Copie d'une note adressée à Son Excellence M-r le Baron de Jomini etc., par M-r le Chargé q'Affaires des Pays Bas en date de St. Petersbourg ^{le 22 Octobre}_{3 Novembre} 1879 N^o 423.

Me conformant aux instructions du Gouvernement du Roi, j'ai l'honneur d'informer Voste Excellence que le Gouverneur Général de Indes Néerlandaises a jugé opportun de remplacer l'ordonnance coloniale du 4 Août 1871 (Journal officiel N^o 109), ayant pour but de prévenir la contagion par voie de mer aux Indes Néerlandaises, par une nouvelle ordonnance en date du 21 Février 1879 (Journal officiel N^o 99).

Les principales dispositions de cette nouvelle ordonnance, dont je me permets de donner à Voste Excellence une traduction française, sont les suivantes:

Art. I. Tout vaisseau ou navire, à bord duquel règnent des maladies contagieuses, ainsi que le choléra, la fièvre jaune, la peste d'Asie et la petite vérole, ou à bord duquel ces maladies ont régné pendant la traversée ou tout vaisseau ou navire, venant d'endroits situés soit dans les Indes Néerlandaises, soit ou delà de l'Archipel Indien où ces maladies régnaient lors de son départ, ou bien ayant fait escale à de pareils endroits, doit arborer à son arrivée dans un port des dites colonies un drapeau jaune sur sa proue, et dans le cas où il n'en aurait pas, il doit arborer son drapeau national d'une manière visible sur l'avant du bâtiment:

Art. II. Il est strictement interdit, sauf l'exception mentionnée à l'article V, à tout vaisseau ou navire portant le drapeau, indiqué à l'art. I, d'entrer en communication soit avec la rade, soit avec tout bâtiment, qui y est mouillé ou qui se trouve dans ces parages.

Le commandant sera puni d'une amende de 100 florins à 1000 florins pour toute infraction à cette défense, commise soit par un individu faisant partie de l'équipage, soit par un des passagers.

Quiconque se rendra à bord d'un pareil vaisseau ou navire, sans y être autorisé aux termes des présentes dispositions, sera puni, suivant sa nationalité, soit d'un emprisonnement, soit de la peine d'être employé aux travaux publics pendant une durée de 8 jours à un mois.

Le commandant du stationnaire ou, en l'absence de celui-ci, le capitaine du port, veillera au maintien de cette défense, suivant les instructions, qui lui seront données à cet égard.

Art. III. Lorsqu'un vaisseau ou navire, auquel l'Article I est applicable, arrive dans un port qui n'est pas à portée de vue du stationnaire ni du bureau du capitaine du port, le commandant devra, tout en observant les dispositions des deux articles précités, envoyer sans délai une chaloupe à l'effet de faire parvenir au commandant du stationnaire ou, en l'absence de celui-ci, au capitaine du port une communication par écrit.

La chaloupe ainsi envoyée devra arborer sur sa proue un drapeau jaune ou le drapeau national. Il lui est interdit

d'entrer pendant sa traversée en communication soit avec d'autres bâtiments, soit avec la rade.

Lorsqu'elle sera arrivée à un endroit sûr, en vue du stationnaire ou du bureau du capitaine du port, elle devra jeter l'ancre et attendre l'exécution des prescriptions mentionnées à l'art. V.

Dans le cas où l'équipage de la chaloupe enfreindrait les prescriptions susmentionnées, le commandant du vaisseau ou du navire, auquel elle appartient, encourra une amende de 100 florins à 1000 florins.

Art. IV. Si l'on découvre plus tard que le vaisseau ou le navire n'a pas arboré à son arrivée le drapeau exigé par l'art. I, malgré que cet article lui soit applicable, le commandant encourra une amende de 500 florins à 5000 florins.

Le commandant du stationnaire ou, en l'absence de celui-ci, le capitaine du port, ordonnera alors que le drapeau jaune ou le drapeau national soit immédiatement arboré sur la proue du bâtiment.

Art. V. Lorsqu'un vaisseau ou navire, qui a arboré le drapeau jaune ou le drapeau national, arrive dans le port, ou lorsque le drapeau susmentionné est arboré à la suite de la disposition contenue dans l'article IV, un officier de santé du stationnaire ou, en l'absence de celui-ci, un médecin civil ou militaire, choisi par le chef des autorités locales, se rendra sans délai à bord du bâtiment nouvellement arrivé à l'effet d'y constater l'état de santé.

Art. VI. Le commandant sera obligé de transmettre au medecin désigné à l'article précédent sa patente de santé et de répondre consciencieusement à toutes les demandes qui lui seront faites par ce dernier.

Pour toute infraction à ces dispositions le commandant encourra une amende de 100 à 1000 florins.

Art VII. S'il résulte de l'examen en question que l'état sanitaire du vaisseau ou navire est dangereux pour l'état sanitaire de autres bâtiments mouillés dans la même rade, toute communication avec ces derniers et avec la rade lui sera interdite par ordre du commandant du stationnaire ou, en l'absence de celui-ci, par ordre du capitaine du port,--- jusqu'à ce que les mesures sanitaires mentionnées à l'art XII auront été appli uées.

Le commandant veillera à la stricte observation de ces prescriptions. Il lui sera toutefois permis de reprendre la haute mer s'il ne veut pas se soumettre à ces prescriptions.

Art. VIII. Celui qui est chargé de constater l'état sanitaire du bâtiment, donnera au chef des autorités locales un avis prescrit sur les mesures à prendre dans l'intérêt de l'état sanitaire des habitants, auquel avis le chef des autorités locales donnera sans délai suite toute en observant les prescriptions des présentes dispositions et en invoquant le cas échéant l'assistance de la force maritime ou militaire.

Art. IX. Ceux de l'équipage qui n'auront pas été trouvés atteints d'une des maladies mentionnées à l'art. I, pourront

se rendre librement à la rade. Toutefois une désinfection aura préalablement lieu si elle est jugée nécessaire par le médecin chargé de l'examen de l'état sanitaire du bâtiment.

Il ne leur sera pas permis de se rendre de nouveau à bord avant que la communication avec la rade soit rétablie.

Art. X. Ceux de l'équipage, qui auront été trouvés atteints des maladies, mentionnées à l'art. I, ou qui ont des symptômes de ces maladies, seront transportés à un établissement, qui le chef des autorités locales désignera à l'usage des personnes atteintes de maladies contagieuses. Ils seront soignés séparément dans cet hôpital à moins que le médecin chargé de l'examen de l'état sanitaire du bâtiment ne déclare que le malade ne puisse être transporté ou que d'autres circonstances ne s'opposent au transport de ce dernier.

Les malades qui ont leur domicile à l'endroit où l'examen en question a lieu, ou dans les environs de ce dernier, pourront être transportés à leur domicile après en avoir reçu préalablement l'autorisation du chef des autorités locales.

Art. XI Les frais d'entretien et casu quo les frais d'enterrement seront remboursés par les malades ou par leurs héritiers d'après des tarifs fixés par l'autorité compétente en cette matière.

Art. XII. Si le vaisseau ou le navire est déclaré infecté, il sera désinfecté sans délai pour autant que le médecin

chargé de l'examen de l'état sanitaire du bâtiment le juge nécessaire.

La désinfection du vaisseau aura lieu après le départ des passagers et de la partie de l'équipage qui n'est pas chargée de la surveillance du navire ni de sa désinfection.

Les personnes restées à bord seront également désinfectées après la désinfection du navire.

Lorsque des malades sont resté à bord, on pourra premièrement désinfecter une partie du vaisseau et ensuite l'autre partie, ou bien suivant les circonstances désinfecter de nouveau le bâtiment tout entier.

Des mesures seront prises afin d'empêcher le moins possible le transport des marchandises à terre.

Les vêtements et la literie, qui ont été en contact avec les malades ou avec les cadavres seront également désinfectés et détruits après avoir été expropriés, dans le cas où le médecin le jugerait nécessaire.

Art. XIII. Des mesures seront prises afin que l'expropriation et l'évaluation des vêtements et de la literie mentionnées à l'article précédent soient faites légalement.

Art. XIV. Les frais occasionnés par l'examen de l'état sanitaire du bâtiment seront portés par l'Etat à l'exception de ceux mentionnés à l'art. XI.

Art. XV. S'il résulte de l'examen mentionné à l'article V, qu'il n'existe aucun danger de contagion, le commandant sera immédiatement autorisé à baisser le drapeau jaune, ce qui prouvera que la défense d'entrer en communication avec la rade ou avec les autres vaisseaux est levée.

Art. XVI. Le Chef des autorités locales devra informer par voie télégraphique le Commandant des forces navales, ainsi que le chef du Département de la marine à Batavia de toutes les mesures prises en pareilles occasions.

Art. XVII. Il est interdit à tout vaisseau ou à tout navire qui a arboré le drapeau jaune, de le baisser sans l'autorisation formelle du commandant du stationnaire ou, en l'absence de celui-ci,—du capitaine du port.

Après le coucher du soleil deux lanternes allumées seront placées l'une sous l'autre sur la proue du navire.

Le commandant du vaisseau encourra pour toute infraction à ces prescriptions une amande de 500 florins à 5000 florins.

Art. XVIII. Le commandant du vaisseau ou navire, qui aura arboré le drapeau jaune sur sa proue, est tenu de suivre consciencieusement les ordres qui lui seront donnés par les autorités désignées compétentes par la présente ordonnance.

Le cas échéant l'assistance de la force armée sera invoquée pour contraindre l'exécution de ces mesures.

Art. XIX. Le vaisseau et le chargement seront obligés et exécutoires pour effectuer le paiement des amendes encourues par le capitaine en vertu des articles II, III, IV, VI et XVII.

La condamnation contiendra toujours une déclaration, d'après laquelle le fonctionnaire chargé de l'exécution sera autorisé à faire continuer la saisie du vaisseau ou du navire et à empêcher son départ jusqu'au paiement de l'amende dans le cas où le chef des autorités locales ne jugerait pas opportun de procéder à la vente.

Art. XX. Il sera toujours permis au chef des autorités locales ainsi qu'au personnel, qu'il jugera nécessaire d'amener avec lui, de se rendre à bord de tout bâtiment, qui arrive dans la rade, à l'effet de faciliter l'exécution des mesures précitées.

Art. XXI. Les dispositions susmentionnées ayant rapport aux vaisseaux ou navires sont également applicables aux navires de guerre soit Néerlandais, soit étrangers avec cette distinction:

1) Que tout ce qui est prescrit au capitaine est applicable à l'officier commandant et

2) Que l'examen de l'état sanitaire du navire, mentionné à l'art. V, pourra se borner à une déclaration signée par

l'officier commandant et le premier officier de santé à bord, répondant aux questions faites par le médecin chargé de l'examen.

Копія съ ноты, адресованной на имя Его Превосходительства Барона Жюмини и проч. г. Нидерландскимъ повѣреннымъ въ Петербургѣ отъ
 22 Октября
 3 Ноября 1879 года № 423.

Согласно съ инструкціями Королевскаго Правительства имѣю честь увѣдомить Ваше Превосходительство, что Генераль-Губернаторъ Нидерландской Индіи призналъ за нужное замѣнить колониальное постановленіе отъ 4 Августа 1871г. (официальная газета № 109), имѣющее цѣлью предупредить распространеніе моремъ заразныхъ болѣзней на Нидерландскую Индію, новымъ постановленіемъ отъ 21 Февраля 1879 г. (официальная газета № 99).

Нижеслѣдующія главнѣйшія распоряженія, вошедшія въ это постановленіе, я позволяю себѣ довести до свѣдѣнія Вашего Превосходительства во французскомъ переводѣ:

Ст. 1. Всякій корабль или судно, на которомъ свирѣпствуютъ заразные болѣзни, каковы: холера, желтая горячка, азіатская чума и оспа, или на которомъ болѣзни эти свирѣпствовали во время пути, или всякій другой корабль или судно, пришедшее изъ такихъ мѣстностей Нидерландской Индіи или расположенныхъ за индейскимъ архипелагомъ, въ

которыхъ болѣзни эти свирѣпствовали въ моментъ его отплытія, или сдѣлавшее остановку въ подобныхъ мѣстностяхъ, должно по прибытіи своемъ въ портъ означенныхъ колоній поднять на носу своемъ желтый флагъ, а за неимѣніемъ его національный флагъ замѣтнымъ образомъ спереди судна.

Ст. II. За исключеніемъ изъятій о которыхъ упомянуто въ статьѣ V, строго воспрещается всякому кораблю или судну, на которомъ поднять флагъ, указанный въ ст. I-й, вступать въ сообщеніе съ рейдомъ или со всякимъ судномъ, которое стоитъ въ немъ на якорѣ или находится въ тѣхъ водахъ.

Командиръ будетъ подвергнутъ денежному штрафу въ размѣрѣ отъ 100 до 1000 флориновъ за всякое нарушеніе этого запрещенія кѣмъ либо изъ экипажа или однимъ изъ пассажировъ.

Всякій, кто вступитъ на такой корабль или судно безъ особаго на то разрѣшенія, въ силу настоящихъ постановленій, наказывается, смотря по своей національности, или тюремнымъ заключеніемъ, или исправительными работами на срокъ отъ одной недѣли до одного мѣсяца.

Командиръ станціонера или, за отсутствіемъ его, капитанъ надъ портомъ, будетъ наблюдать за тѣмъ, чтобы запрещеніе это соблюдалось согласно даннымъ ему по настоящему предмету инструкціямъ.

Ст. III. Когда корабль или судно, къ которому примѣнима ст. I, прибудетъ въ портъ, гдѣ онъ не можетъ быть усмотрѣнъ ни станціонеромъ, ни изъ конторы надъ портомъ, командиръ этого корабля,

соблюдая постановленія двухъ вышеприведенныхъ статей, долженъ немедленно отрядить шлюпку для доставки командиру станціонера или, за отсутствіемъ его, капитану надъ портомъ письменнаго сообщенія.

Отряженная такимъ образомъ шлюпка должна поднять на носу желтый или національный флагъ. Ей запрещается во время плаванія входить въ сношенія съ другими судами или съ рейдомъ.

По прибытіи на видъ станціонера или конторы капитана надъ портомъ шлюпка должна бросить якорь и ждать исполненія предписаній, о которыхъ упомянуто въ статьѣ V.

Въ случаѣ если экипажъ судна нарушитъ вышеупомянутыя предписанія, командиръ корабля или судна, къ которому онъ принадлежитъ, подвергается денежному штрафу въ размѣрѣ отъ 100 до 1000 флориновъ.

Ст. IV. Если въ послѣдствіи окажется, что корабль или судно не подняло по прибытіи своемъ флага, требуемаго ст. I, хотя статья эта къ нему и примѣнима, то командиръ подвергается денежному штрафу въ размѣрѣ отъ 500 до 5000 флориновъ.

Командиръ станціонера или, за отсутствіемъ его, капитанъ надъ портомъ прикажетъ тогда, чтобы желтый или національный флагъ былъ немедленно поднять на носу судна.

Ст. V. Когда корабль или судно, поднявшее желтый или національный флагъ, прибудетъ въ портъ

или вышеупомянутый флагъ будетъ поднять вслѣдствіе постановленія заключающагося въ статьѣ IV, военный лекаръ со станціонера или за отсутствіемъ его гражданскій или военный врачъ, выбранный начальникомъ мѣстныхъ властей, немедленно отправится на прибывшее судно для удостовѣренія санитарнаго на немъ состоянія.

Ст. VI. Командиръ обязанъ выдать врачу, о которомъ упомянуто въ предъидущей статьѣ, санитарное свое свидѣтельство и добросовѣстно отвѣчать на всѣ вопросы, которые будутъ предложены ему врачомъ.

За всякое нарушеніе этихъ постановленій командиръ подвергается денежному штрафу въ размѣрѣ отъ 100 до 1000 флориновъ.

Ст. VII. Если по произведенному осмотру окажется, что санитарное состояніе корабля или судна опасно для санитарнаго состоянія другихъ судовъ стоящихъ на якорѣ на томъ же рейдѣ, то этому судну будетъ запрещено всякое сообщеніе съ другими судами и съ рейдомъ по распоряженію командира станціонера или, за отсутствіемъ его, капитана надъ портомъ, до тѣхъ поръ пока не будутъ примѣнены санитарныя мѣры упомянутыя въ ст. XII.

Командиръ будетъ наблюдать за строгимъ исполненіемъ этихъ постановленій. Ему разрѣшается однако выйдти въ открытое море, если онъ не захочетъ подчиняться этимъ предписаніямъ.

Ст. VIII. Тотъ, кому поручено будетъ удостовѣряться въ санитарномъ состояніи судна, представляетъ начальнику мѣстныхъ властей мнѣніе о мѣ-

рахъ какія должны быть приняты въ интересахъ санитарнаго состоянія жителей, по каковому мнѣнію начальникъ мѣстныхъ властей дѣлаетъ немедленное исполненіе съ соблюденіемъ предписаній, вошедшихъ въ настоящія постановленія и съ обращеніемъ, въ случаѣ надобности, къ содѣйствію морской или военной силы.

Ст. IX. Тѣ лица изъ экипажа, которыя не окажутся зараженными одною изъ болѣзней, упомянутыхъ въ статьѣ I, могутъ свободно отправляться на рейдъ, однако предварительно будетъ произведена дезинфекція если ее признаетъ за нужное врачъ, на котораго возложено удостовѣреніе санитарнаго состоянія судовъ. Имъ не будетъ дозволено вновь отправляться на свой корабль до возобновленія сообщенія его съ рейдомъ.

Ст. X. Тѣ изъ экипажа, которые окажутся зараженными одной изъ болѣзней упомянутыхъ въ статьѣ I или у которыхъ проявятся симптомы этихъ болѣзней, будутъ перевезены въ заведеніе, которое Начальникъ мѣстныхъ властей отведетъ для помѣщенія заболѣвшихъ прилипчивыми болѣзнями. Въ этомъ госпиталѣ за ними будутъ ходить отдѣльно, если только врачъ, на котораго возложено будетъ изслѣдованіе санитарнаго состоянія судна, не объявитъ, что больной не можетъ быть перевезенъ, или другія обстоятельства не воспрепятствуютъ его перевозкѣ.

Больные, мѣсто жительства которыхъ находится въ той мѣстности, гдѣ произведено означенное изслѣдованіе, или въ окрестностяхъ этой мѣстности, могутъ быть доставлены на домъ съ предваритель-

наго разрѣшенія начальника мѣстныхъ властей.

Ст. XI. Расходы на содержаніе больного и на погребеніе его въ случаѣ смерти будутъ возмѣщены больными или ихъ наслѣдниками по тарифамъ установленнымъ компетентными въ этомъ дѣлѣ властями.

Ст. XII. Если корабль или судно будетъ признано зараженнымъ, то оно будетъ немедленно дезинфекцировано на сколько врачъ, на котораго возложено изслѣдованіе санитарнаго состоянія судна, сочтетъ это необходимымъ.

Дезинфекція корабля будетъ произведена послѣ отправки съ него пассажировъ и той части экипажа, на которую не возложено наблюденія за судномъ или его дезинфекціей.

Лица оставшіяся на кораблѣ, также будутъ дезинфекцированы вслѣдъ за дезинфекціей судна.

Если на кораблѣ останутся больные, то можно прежде дезинфекцировать одну часть корабля, а потомъ другую, или смотря по обстоятельствамъ вновь дезинфекцировать все судно.

Приняты будутъ мѣры къ тому, чтобы какъ можно менѣе препятствовать перевозкѣ товаровъ на берегъ.

Одежда и постельное бѣлье имѣвшія прикосновеніе къ больнымъ или къ трупамъ также подлежатъ дезинфекцированію и истребленію послѣ экс-

пропріаці ихъ, если врачъ признаетъ ее необходимою.

Ст. XIII. Приняты будутъ мѣры къ тому, чтобы экспропріація и оцѣнка одежды и постельнаго бѣлья, о которыхъ упомянуто въ предъидущей статьѣ, были произведены на законномъ основаніи.

Ст. IV. Расходы причиненные изслѣдованіемъ санитарнаго состоянія судна будутъ возложены на Государство, за исключеніемъ только тѣхъ, о которыхъ упомянуто въ ст. XI.

Ст. XV. Если изслѣдованіе, о которомъ упомянуто въ ст. V, покажетъ, что опасности зараженія никакой нѣтъ, то командиру тотчасъ будетъ разрѣшено спустить желтый флагъ и это послужитъ доказательствомъ тому, что запрещеніе вступать въ сношенія съ рейдомъ или съ другими кораблями снято.

Ст. XVI. Начальникъ мѣстныхъ властей долженъ по телеграфу увѣдомить начальника морскихъ силъ, равно какъ и начальника морскаго управленія въ Батавіи, обо всѣхъ мѣрахъ принятыхъ въ подобныхъ случаяхъ.

Ст. XVII. Всякому кораблю или судну, поднявшему желтый флагъ, запрещается спускать его безъ формальнаго разрѣшенія командира станціонера или, за отсутствіемъ его, капитана надъ портомъ.

По захожденіи солнца два зажженные фонаря будутъ поставлены, одинъ подъ другимъ, на носу судна.

Командиръ корабля подвергается за всякое нарушение этихъ постановленій денежной пенѣ въ размѣрѣ отъ 500 до 5000 флориновъ.

Ст. XVIII. Командиръ корабля или судна поднявшаго на носу желтый флагъ обязанъ добросовѣстно сообразоваться съ приказаніями какія будутъ даны ему властями, которыя настоящее постановленіе признаетъ компетентными.

Въ случаѣ надобности его можно принудить къ исполненію этихъ распоряженій при содѣйствіи вооруженной силы.

Ст. XIX. Корабль и грузъ обязаны отвѣчать за взносъ пеней наложенныхъ на капитана въ силу статей II, III, IV, VI и XVII.

Въ присужденіи постоянно будетъ значиться, что должностное лицо, на которое возложено исполненіе, уполномочивается продлить наложеніе ареста на корабль или судно и противиться его отплытію до взноса пени въ случаѣ если начальникъ мѣстныхъ властей не признаетъ удобнымъ приступить къ продажѣ судна.

Ст. XX. Начальникъ мѣстныхъ властей и тѣ чиновники, которыхъ онъ признаетъ за нужное привести съ собою, всегда имѣютъ право вступать на каждое прибывшее на рейдъ судно, чтобы облегчить исполненіе вышеупомянутыхъ мѣръ.

Ст. XXI. Вышепоименованныя постановленія относительно кораблей или судовъ примѣнимы также къ Нидерландскимъ или иностраннымъ военнымъ судамъ, съ тою разницею: 1) что все пред-

писанное капитану примѣнимо къ командующему офицеру.

и 2) Что изслѣдованіе санитарнаго состоянія судна, упомянутое въ статьѣ V, можетъ ограничиться деклараціей, подписанной командующимъ офицеромъ и первымъ лекаремъ и заключающей въ себѣ отвѣты на вопросы предложенные врачомъ, которому поручено изслѣдованіе.

№ 12.

МИНИСТЕРСТВО

МОРСКОЕ.

ДЕПАРТАМЕНТЪ

ИНСПЕКТОРСКІЙ.*Февраль 4 дня 1880 года.*

Инспекторскій Департаментъ объявляетъ при семъ въ копіи указъ Правительствующаго Сената за №2460, объ измѣненіи трактата заключеннаго между Россією, Австрією, Францією, Великобританією и Пруссією для прекращенія торга неграми.

П о д п и с а л и :

За Директора, Контръ-Адмираль *Свѣшниковъ* и
за Дѣлопроизводителя *Краввскій*.

Копія.

Указъ ЕГО ИМПЕРАТОРСКАГО ВЕЛИЧЕСТВА, САМОДЕРЖЦА ВСЕРОССИЙСКАГО, изъ Правительствующаго Сената, Управляющему Морскимъ Министерствомъ.

№ 2460. По указу ЕГО ИМПЕРАТОРСКАГО ВЕЛИЧЕСТВА, Правительствующій Сенатъ слушали: предложеніе Управляющаго Министерствомъ Юстиціи, отъ 3-го Января 1880 года за № 490, слѣдующаго содержанія: между Россією, Австрією, Францією, Великобританією и Пруссією былъ заключенъ въ Лондонѣ 8^{го}/₂₀-го Декабря 1841 г. трактатъ для прекращенія торга неграми, который распубликованъ при Указѣ Правительствующаго Сената отъ 20-го Мая 1842 г. съ принадлежащими къ сему трактату двумя приложеніями подъ лит. А и В. Этотъ договоръ былъ ратификованъ всѣми поименованными Государствами, за исключеніемъ Франціи, которая отказалась впослѣдствіи отъ утвержденія сего договора. Нынѣ, вслѣдствіе состоявшагося между Россією, Австро-Венгрією, Великобританією и Германією соглашенія, участницею въ означенномъ трактатѣ, признана на мѣсто Пруссіи—Германская Имперія, причемъ означенная Имперія принимаетъ на себя всѣ обязательства и вступаетъ

во всѣ права, которыя вытекали для Пруссіи изъ постановленій трактата 9/20-го Декабря 1841 г., двухъ приложеній къ оному, а также протокола подписаннаго въ Лондонѣ 3-го Октября 1845 г. представителями Россіи, Австріи, Великобританіи и Пруссіи. Вмѣстѣ съ тѣмъ, по общему вышеназванныхъ сторонъ согласію, въ трактатѣ 1841 г. введено слѣдующее измѣненіе: Германскія суда, захватываемыя крейсерами другихъ странъ, должны быть сдаваемы не въ Штетинѣ, какъ было постановлено для Прусскихъ судовъ въ инструкціи 1841 г. (№ V приложенія В), а въ Куксгавенѣ, откуда уже дѣло имѣетъ поступить на разсмотрѣніе подлежащаго Германскаго Суда. О такомъ международномъ соглашеніи, какъ видно изъ отношенія Товарища Министра Иностранныхъ Дѣлъ, Статсъ-Секретаря Гирса, отъ 22-го Декабря 1879 года за № 11935, ГОСУДАРЮ ИМПЕРАТОРУ благоугодно было Высочайше повелѣть: предложить Правительствующему Сенату къ повсемѣстному обнародованію. Приказали: О вышеизложенномъ, для свѣдѣнія и должнаго, въ чемъ, до кого касаться будетъ, исполненія, увѣдомить Его Императорское Высочество Намѣстника Кавказскаго, Министровъ и Главноуправляющихъ отдѣльными частями, однихъ — указами, а другихъ — чрезъ передачу къ Оберъ-Прокурорскимъ дѣламъ 1-го Департамента Правительствующаго Сената копій съ опредѣленія Сената; равнымъ образомъ послать указы: Генераль-Губернаторамъ, Военнымъ Губернаторамъ, Губернаторамъ, Губернскимъ, Войсковымъ и Областнымъ Правленіямъ и прочимъ подвѣдомственнымъ Правительствующему Сенату присутственнымъ мѣстамъ и должностнымъ лицамъ; въ Святѣйшій же Правительствующій Синодъ, во всѣ Департаменты Правительствующаго Сената и общія оныхъ Собранія сообщить вѣдѣнія; въ Департа-

ментъ Министерства Юстиціи передать копію съ опредѣленія и припечатать въ установленномъ порядкѣ. Января 19 дня 1880 года.

Къ свѣдѣнію и руководству.

Объ измѣненіи трактата, заключеннаго между Россією, Австрією, Францією, Великобританією и Пруссією для превращенія торга неграми.

По 1-му Департаменту .

П Р И К А З Ъ

ЕГО ИМПЕРАТОРСКАГО ВЫСОЧЕСТВА

ГЕНЕРАЛЬ-АДМИРАЛА.

Въ С.-Петербургѣ, Февраля 23 дня 1880 года, № 23.

ГОСУДАРЬ ИМПЕРАТОРЪ, по всеподданнѣйшему докладу, въ 18-й день сего Февраля, Высочайше разрѣшить изволилъ: составленныя по соглашенію съ Великобританскимъ Правительствомъ новыя правила для предупрежденія столкновеній судовъ въ морѣ, ввести въ дѣйствіе одновременно съ прочими Морскими Державами, т. е. съ ^{20 Августа}_{1 Сентября} сего года, въ замѣнъ дѣйствовавшихъ до настоящаго времени такихъ же правилъ, изданныхъ по Высочайшему повелѣнію отъ 4 Марта 1863 года (*).

О таковой Высочайшей волѣ объявляю по Морскому вѣдомству, къ надлежащему исполненію.

Подписаль: Генераль-Адмираль КОНСТАНТИНЪ.

По Гидрографическому Департаменту.

(*). См. Собр. Узак. 1863 г. стр. 843 и Хронол. Указ. къ Сист. Сборн. 1876 г. ч. II, 1863 г. № 205.

ПРАВИЛА ДЛЯ ПРЕДУПРЕЖДЕНІЯ СТОЛКНОВЕНІЙ СУДОВЪ ВЪ МОРѢ.

ОГЛАВЛЕНІЕ.

Статья 1. Вступленіе.

Правила относительно огней.

- 2. Огни.
- 3. Огни для паровыхъ судовъ.
- 4. Огни для буксирныхъ пароходовъ.
- 5. Огни и сигналы для судовъ, не имѣющихъ свободнаго движенія.
- 6. Огни для парусныхъ судовъ.
- 7. Огни для малыхъ судовъ.
- 8. Огни для судовъ, стоящихъ на якорѣ.
- 9. Огни для лоцманскихъ судовъ.
- 10. Огни для рыбацкихъ лодокъ.
- 11. Судно, догоняемое другимъ, должно показывать огонь.

Звуковые туманные сигналы.

- 12. Общія правила для туманныхъ сигналовъ.
- 13. Во время тумана и пр. имѣть умѣренный ходъ.

ПРАВИЛА ДЛЯ УПРАВЛЕНИЯ СУДАМИ.

- Статья 14. При встрѣчѣ двухъ парусныхъ судовъ.
- 15. При встрѣчѣ двухъ паровыхъ судовъ.
 - 16. Когда курсы паровыхъ судовъ пересѣкаются.
 - 17. Когда сходятся суда: парусное и паровое.
 - 18. Паровое судно должно уменьшать ходъ.
 - 19. Паровое судно извѣщаетъ о перемѣнѣ курса.
 - 20. Судно, обгоняющее, сторонится съ пути.
 - 21. Паровое судно на тѣсномъ фарватерѣ.
 - 22. Судно, которому уступленъ путь, продолжаетъ свой прежній курсъ.
 - 23. Отступленія въ исключительныхъ случаяхъ.
 - 24. Отвѣтственность за несоблюденіе правилъ.
 - 25. Особыя постановленія для портовъ.
 - 26. Особые огни для эскадръ и конвой.
-

П Р А В И Л А

ДЛЯ ПРЕДУПРЕЖДЕНІЯ СТОЛКНОВЕНІЙ СУДОВЪ ВЪ МОРВЪ.

Вступленіе.

Ст. 1. Въ нижеслѣдующихъ правилахъ, всякое паровое судно, идущее подъ парусами, безъ паровъ, считается за парусное; и всякое паровое судно, идущее подъ парами, —будетъ ли оно нести паруса или нѣтъ, принимается за паровое.

Правила относительно огней.

Ст. 2. Огни, упомянутые въ слѣдующихъ Огни: статьяхъ: 3, 4, 5, 6, 7, 8, 9, 10 и 11 должны быть носимы всѣми судами, во всякую погоду, отъ заката до восхода солнца, и затѣмъ никакіе другіе огни держать не дозволяется.

Ст. 3. Морскія *паровыя* суда, на ходу, Огни для паровыхъ судовъ. должны имѣть:

а) На фокъ-мачтѣ или впереди нея, на высотѣ надъ корпусомъ судна не менѣе 20 футъ, а если ширина судна превышаетъ 20 футъ,

то на высотѣ не меньшей этой ширины, яркій *блѣдный* огонь, такого устройства, чтобы онъ освѣщалъ ровнымъ, непрерывнымъ свѣтомъ, дугу горизонта въ 20 румбовъ; огонь долженъ быть установленъ такимъ образомъ, чтобы освѣщать 10 румбовъ съ каждой стороны судна, а именно: отъ носа къ кормѣ, до 2-хъ румбовъ позади траверза судна, по обѣ его стороны. Огонь этотъ долженъ имѣть такой свѣтъ, чтобы его можно было видѣть въ темную ночь, при ясной атмосферѣ, на разстояніи, по меньшей мѣрѣ, пяти миль.

б) На *правой* сторонѣ—*зеленый* огонь, который долженъ освѣщать ровнымъ, непрерывнымъ свѣтомъ, дугу горизонта въ 10 румбовъ, такимъ образомъ, чтобы его свѣтъ, начиная отъ носа судна переходилъ на 2 румба назадъ отъ его траверза праваго борта. Огонь этотъ долженъ имѣть такой свѣтъ, чтобы его можно было видѣть въ темную ночь, при ясной атмосферѣ, на разстояніи, по меньшей мѣрѣ, двухъ миль.

в) На *лѣвой* сторонѣ,—*красный* огонь, который долженъ освѣщать ровнымъ, непрерывнымъ свѣтомъ, дугу горизонта въ 10 румбовъ, такимъ образомъ, чтобы его свѣтъ, начиная отъ носа судна, переходилъ на 2 румба назадъ отъ его траверза лѣваго борта. Огонь этотъ долженъ имѣть такой свѣтъ, чтобы его можно было видѣть въ темную ночь, при ясной атмосферѣ, на разстояніи, по меньшей мѣрѣ, двухъ миль.

д) Вышеупомянутые зеленый и красный боковые огни должны имѣть, на сторонѣ обращенной внутрь судна, щиты, выдающіеся по меньшей мѣрѣ на три фута впередъ огней, для того, чтобы каждый изъ этихъ огней не могъ быть видимъ съ противоположной стороны судна черезъ носъ.

Ст. 4. Паровое судно, имѣющее на буксирѣ Огни для буксирныхъ пароходовъ. другое судно, должно, въ дополненіе къ его боковымъ огнямъ, имѣть *два яркихъ блыихъ* огня, вертикально одинъ надъ другимъ, въ разстояніи одинъ отъ другаго не менѣе 3 фута, для того, чтобы можно было отличить такое судно отъ другихъ паровыхъ судовъ. Каждый изъ этихъ огней долженъ быть того же устройства и той же силы свѣта и его должно носить на томъ же мѣстѣ, какъ и бѣлый огонь, который должны имѣть другія паровыя суда.

Ст. 5. Судно, будетъ ли оно паровое или парусное, если оно употребляется для проложенія или выбиранія телеграфнаго кабеля, или если оно, по какому нибудь случаю, не можетъ быть свободно управляемо, должно имѣть Огни и сигналы для судовъ, неимѣющихъ свободнаго движенія. ночью, на томъ же мѣстѣ, гдѣ отъ паровыхъ судовъ требуется носить бѣлый огонь, и если это будетъ паровое судно, то вмѣсто этого огня, *три красныхъ огня* въ шарообразныхъ фонаряхъ, діаметромъ не менѣе 10 дюймовъ каждый, расположенныхъ въ вертикальной линіи одинъ надъ другимъ, въ разстояніи одинъ отъ другаго не менѣе 3 фута; *днемъ же* такое судно должно имѣть въ вертикальной линіи

одинъ надъ другимъ, въ разстояніи не менѣе 3 футъ одинъ отъ другаго, впереди и не ниже топа фокъ-мачты, *три черные шара* или тому подобныхъ предмета, каждый въ 2 фута въ діаметрѣ.

Такого рода знаки и огни, для приближающихся къ нимъ судовъ, должны служить сигналомъ, что суда, на которыхъ они подняты, не могутъ свободно управляться, и потому не могутъ уступать мѣста.

Вышеупомянутыя суда, если они не имѣютъ хода, не должны имѣть боковыхъ огней; если же они въ ходу, то должны нести боковые огни.

Огни для парусныхъ судовъ. Ст. 6. *Парусное* судно, находящееся въ ходу или на буксирѣ, должно нести тѣже самые огни, которые назначены по ст. 3 для пароваго судна въ ходу, за исключеніемъ бѣлаго огня, котораго оно не должно выставять ни въ какомъ случаѣ.

Огни для малыхъ судовъ. Ст. 7. Въ тѣхъ случаяхъ, какъ это бываетъ на *малыхъ судахъ* въ дурную погоду, когда зеленаго и краснаго боковыхъ огней на бортахъ установить нельзя,—то огни эти содержатся въ готовности къ употребленію на палубѣ у соотвѣтствующихъ бортовъ и при всякихъ встрѣчахъ съ другими судами должны быть выставлены на соотвѣтствующихъ сторонахъ, заблаговременно, для предупрежденія столкновеній, такимъ образомъ, чтобы они были какъ можно яснѣе видимы; при этомъ слѣдуетъ соблюдать, чтобы зеленый огонь не

былъ видѣнъ съ лѣвой стороны судна, а красный—съ правой.

Для того, чтобы сдѣлать употребленіе этихъ переносныхъ фонарей болѣе безошибочнымъ и удобнымъ, надлежитъ окрашивать снаружи стѣнки фонарей въ цвѣта, соотвѣтствующіе цвѣту огней и снабжать ихъ надлежащими щитами.

Ст. 8. Всякое судно, паровое или парусное, Огни для судовъ, стоящихъ на якорѣ. стоящее *на якорѣ*, должно выставить на самомъ видномъ мѣстѣ, на высотѣ не выше 20 футовъ надъ корпусомъ судна, бѣлый огонь въ шарообразномъ фонарѣ, имѣющемъ не менѣе 8 дюймовъ въ діаметрѣ. Огонь долженъ быть установленъ такимъ образомъ, чтобы онъ давалъ ровный и непрерывный свѣтъ, видимый вокругъ по всему горизонту въ разстояніи не менѣе одной мили.

Ст. 9. *Лоцманское* судно, когда оно занято Огни для лоцманскихъ судовъ. на своей станціи исполненіемъ лоцманскихъ обязанностей, не должно имѣть огней, требующихся для другихъ судовъ, но должно имѣть одинъ *бѣлый* огонь на топѣ мачты, видимый кругомъ по всему горизонту и, сверхъ того, должно показывать мгновенный огонь или огни черезъ короткіе промежутки, которые никогда не должны превышать 15 минутъ.

Лоцманское судно, когда оно не занято на своей станціи исполненіемъ лоцманскихъ обязанностей, должно носить такіе же огни, какъ и всѣ прочія суда.

Огни для рыбачьих лодокъ.

Ст. 10. а) Безпалубныя рыбачьи лодки и другія *безпалубныя суда*, когда находятся въ ходу, не обязаны держать боковыхъ огней, которые положены для прочихъ судовъ; но всякая такая лодка, взамѣнъ такихъ огней, должна имѣть всегда въ готовности фонарь съ зеленымъ стекломъ на одной его сторонѣ и краснымъ стекломъ на другой его сторонѣ. При сближеніи лодки съ другими судами, такой фонарь долженъ выставляться на ней заблаговременно для предупрежденія столкновенія, такимъ образомъ, чтобы зеленый огонь не могъ быть видѣнъ съ ея лѣвой стороны, а красный огонь съ ея правой стороны.

б) Рыбачьи суда и безпалубныя лодки, стоящія на *якорѣ*, должны держать яркій *бѣлый* огонь.

с) Рыбачье судно, находящееся при ловлѣ рыбы сѣтями, должно выставять на одной изъ своихъ мачтъ, *два красные огня*, вертикально одинъ надъ другимъ, въ разстояніи не менѣе 3 футъ одинъ отъ другаго.

д) Рыбачьи суда (trawler), занятые ловомъ рыбы тралами, должны имѣть на одной изъ мачтъ два огня, вертикально одинъ надъ другимъ, въ разстояніи не менѣе 3 футъ одинъ отъ другаго, изъ которыхъ верхній долженъ быть *красный*, а нижній *зеленый* и, сверхъ того, они должны или имѣть на своихъ бортахъ боковые огни, установленные для другихъ судовъ, или же, если не могутъ держать таковыхъ огней, то должны ихъ имѣть въ по-

стоянной готовности на палубѣ, какъ это установлено для малыхъ судовъ по ст. 7; или, по меньшей мѣрѣ, имѣть фонарь съ краснымъ и зеленымъ стеклами, согласно тому, какъ это описано въ пунктѣ (а) настоящей статьи.

е) Рыбачьимъ судамъ и беспалубнымъ лодкамъ не воспрещается, если они пожелаютъ, въ дополненіе къ имѣющимся у нихъ огнямъ, показывать также *мгновенный* огонь.

ф) Огни, о которыхъ упоминается въ этой статьѣ, замѣняютъ огни, о которыхъ говорится въ статьяхъ 12, 13 и 14 конвенціи между Франціею и Англіею, приложенной къ англійскому уставу о морскихъ рыбныхъ промыслахъ 1868 года.

г) Всѣ огни, требуемые этой статьёй, кромѣ боковыхъ огней, должны быть въ *шарообразныхъ фонаряхъ*, устроенныхъ такимъ образомъ, чтобъ огонь былъ видѣнъ вокругъ всего горизонта.

Ст. 11. Судно, догоняемое другимъ судномъ, должно показывать съ кормы сему последнему *блѣдный* огонь или *мгновенный* огонь.

Судно, догоняемое другимъ, должно показывать огонь.

Звуковые туманные сигналы.

Ст. 12. Всякое паровое судно должно быть снабжено паровымъ свисткомъ или другимъ дѣйствительнымъ паровымъ звуковымъ сигналомъ, установленнымъ такимъ образомъ, чтобы никакой предметъ не мѣшалъ распространенію звуковъ; сверхъ того, оно должно имѣть ту-

Общія правила для туманныхъ сигналовъ.

маннѣй горнѣ, который издавалъ бы достаточно сильный ревъ, при посредствѣ мѣховъ или механическаго дѣйствія, а также должно имѣть достаточной величины колоколь. Парусное судно должно имѣть такой же туманный горнѣ и колоколь.

Во время тумана, пасмурности или падающаго снѣга, какъ днемъ, такъ и ночью, должны быть производимы нижеслѣдующіе сигналы, а именно:

а) *Паровое* судно въ ходу должно подавать своимъ паровымъ свисткомъ или другимъ паровымъ звуковымъ сигналомъ, чрезъ промежутки не болѣе двухъ минутъ, одинъ протяжный свистокъ.

б) *Парусное* судно въ ходу должно, при посредствѣ свое туманнаго горна, производить звуки чрезъ промежутки не свыше двухъ минутъ: если судно идетъ правымъ галсомъ, то одинъ звукъ; если оно идетъ лѣвымъ галсомъ—два звука; а если идетъ полнымъ вѣтромъ—три звука сряду, послѣдовательно одинъ за другимъ.

с) Какъ паровое, такъ и парусное судно, стоящее на мѣстѣ, должно, чрезъ промежутки, не свыше двухъ минутъ, звонить въ колоколь.

Во время тумана и при пасмурности или падающаго снѣга, имѣть умѣренный ходъ.

Ст. 13. Всякое судно, парусное или паровое, должно, во время тумана, пасмурности или падающаго снѣга, имѣть умѣренный ходъ.

Правила для управления судами.

Ст. 14. Если два *парусных* судна сближаются между собою такимъ образомъ, что предвидится опасность столкновения, то одно изъ нихъ должно уступать другому дорогу нижеслѣдующимъ образомъ:

При встрѣчѣ двухъ парусныхъ судовъ.

а) Судно, которое идетъ полнымъ вѣтромъ, должно уступать дорогу тому, которое идетъ бейдевиндъ.

б) Судно, идущее бейдевиндъ лѣвымъ галсомъ, должно уступать дорогу судну, идущему бейдевиндъ правымъ галсомъ.

в) Когда оба встрѣчныя судна идутъ полнымъ вѣтромъ разными галсами, то судно, идущее лѣвымъ галсомъ, должно уступать дорогу другому, встрѣчному судну.

г) Когда оба встрѣчныя судна идутъ полнымъ вѣтромъ тѣмъ же галсомъ, то судно, находящееся на вѣтрѣ, должно уступать дорогу тому изъ нихъ, которое находится подъ вѣтромъ.

е) Судно, идущее на фордевиндъ, должно уступать дорогу всякому другому, встрѣчному, парусному судну.

Ст. 15. Если два *паровых* судна идутъ прямо, или почти прямо другъ на друга, такимъ образомъ, что предвидится опасность столкновения, то каждое изъ нихъ должно измѣнить свой курсъ въ право такъ, чтобы оба встрѣчныя судна прошли одно у другаго съ лѣвой стороны.

При встрѣчѣ двухъ паровыхъ судовъ.

Эта статья имѣеть примѣненіе только въ тѣхъ случаяхъ, когда суда идутъ прямо или почти прямо на встрѣчу одно другому и имѣется въ виду опасность столкновенія; но она не примѣняется къ такимъ двумъ судамъ, которыя, если оба будутъ продолжать идти своимъ курсомъ, должны свободно пройти одно мимо другаго.

Единственный случай, въ которомъ эта статья имѣеть примѣненіе, есть тотъ, когда паровыя суда идутъ прямо или почти прямо на встрѣчу одно другому; другими словами, статья эта имѣеть примѣненіе только къ тѣмъ случаямъ, когда *днемъ* каждое изъ встрѣчныхъ судовъ видитъ мачты другаго судна на створѣ или почти на створѣ съ своими собственными мачтами, а *ночью* къ случаямъ, когда каждое изъ встрѣчныхъ судовъ находится въ такомъ положеніи, что видитъ одновременно оба бортовые огня другаго судна.

Статья эта не примѣняется *днемъ* къ тѣмъ случаямъ, когда одно изъ судовъ видитъ у себя впереди судно, идущее на пересѣчку своего курса; или *ночью* къ случаямъ, когда красный огонь одного судна обращенъ къ красному огню другаго судна, или же зеленый огонь одного судна обращенъ къ зеленому огню другаго судна; или, когда видѣнъ впереди одинъ только красный огонь безъ зеленого огня, или видѣнъ одинъ только зеленый огонь и не видно красного огня, или же когда будутъ видны оба: и зеленый и красный

огни встрѣчнаго судна, но въ сторонѣ, а не впереди, по курсу идущаго судна.

Ст. 16. Если два паровыхъ судна идутъ на пересѣчку курса одно другому, такимъ образомъ, что можетъ послѣдовать опасность столкновения, то судно, имѣющее у себя другое, приближающееся къ нему, въ правой рукѣ, должно уступить ему дорогу.

Когда курсы паровыхъ судовъ пересекаются.

Ст. 17. Если два судна, одно парусное, а другое паровое, сближаются между собою такими курсами, при которыхъ они могутъ придти въ столкновение, то паровое судно должно уступить дорогу парусному.

Когда сходятся суда: парусное и паровое.

Ст. 18. Всякое паровое судно, приближающееся къ другому судну, такъ, что при этомъ можетъ послѣдовать опасность столкновения, обязано уменьшать ходъ, а въ случаѣ надобности, остановиться и дать задній ходъ.

Паровое судно должно уменьшать ходъ.

Ст. 19. Паровое судно, беря какой нибудь курсъ, который дозволяется или требуется этими правилами, можетъ обозначить этотъ курсъ другому судну, находящемуся въ виду, слѣдующими сигналами своего пароваго свистка.

Паровое судно извѣщаетъ о перемѣнѣ своего курса.

Одинъ короткій свистокъ означаетъ: „Я измѣняю свой курсъ въ правую сторону“.

Два короткихъ свистка означаютъ: „Я измѣняю свой курсъ въ лѣвую сторону“.

Три короткихъ свистка означаютъ: „Я иду назадъ полнымъ ходомъ“.

Дѣлать или не дѣлать такіе сигналы предоставляется усмотрѣнію; но если они дѣлаются, то курсъ судна, дѣлающаго ихъ, дол-

женъ вполнѣ согласоваться съ значеніемъ сигнала.

Судно, обгоняющее стонитъ съ пути.

Ст. 20. Не смотря на все, заключающееся въ каждой изъ предъидущихъ статей, всякое судно, будетъ ли оно парусное или паровое, обгоняющее другое, должно сторониться съ пути обгоняемаго судна.

Паровое судно на тѣсныхъ фарватерѣхъ.

Ст. 21. На тѣсныхъ фарватерахъ, каждое паровое судно должно, если это возможно и безопасно, держаться къ той сторонѣ прохода или фарватера, которая лежитъ у него въ правой рукѣ.

Судно, которому уступленъ путь, продолжаетъ свой прежній курсъ.

Ст. 22. Въ тѣхъ случаяхъ, когда на основаніи вышеприведенныхъ правилъ, одно изъ двухъ встрѣчныхъ судовъ должно уступить дорогу другому, то это другое судно обязано продолжать идти своимъ прежнимъ курсомъ.

Отступленіе въ исключительныхъ случаяхъ.

Ст. 23. Ни одно судно, ни при какихъ обстоятельствахъ, не должно пренебрегать надлежащими предосторожностями.

При исполненіи и примѣненіи этихъ правилъ, слѣдуетъ обращать должное вниманіе на всякаго рода опасности плаванія и на тѣ особенныя обстоятельства, при которыхъ дѣлается иногда необходимымъ отступленіе отъ упомянутыхъ правилъ, для избѣжанія неминуемаго бѣдствія.

Отвѣтственность за не соблюдение правилъ.

Ст. 24. Ничто изъ содержащагося въ этихъ правилахъ, не избавляетъ ни судна, ни его владѣльца, ни шхипера, ни его команду, отъ отвѣтственности за послѣдствія, могущія про-

изойти отъ ихъ упущенія относительно держанія огней или сигналовъ, или отъ небрежнаго смотрѣнія впередъ, или отъ непринятія такой предосторожности, къ соблюденію которой обязываетъ моряковъ обыкновенная морская практика, или исключительныя обстоятельства даннаго случая.

Ст. 25. Ничто изъ содержащагося въ этихъ Особья постановленія для портовъ. правилахъ, не можетъ служить препятствіемъ къ дѣйствию правилъ, которыя могутъ быть установлены мѣстными правительственными властями относительно плаванія въ портахъ, рѣкахъ и внутреннихъ водахъ.

Ст. 26. Ничто изъ содержащагося въ этихъ Особые огни для эскадръ и конвоя. правилахъ, не можетъ служить препятствіемъ къ установленію правительствами особыхъ правилъ, относительно дополнительныхъ, постоянныхъ и сигнальных огней для двухъ или болѣе военныхъ судовъ, находящихся вмѣстѣ или для судовъ, идущихъ подъ конвоемъ.

Подписаль: Управляющій Морскимъ Министерствомъ,
Генераль-Адъютантъ *Лесовской*.

Скрѣпилъ: За Директора Гидрографическаго Департамента, Генераль-Маіоръ *Козакевичъ*.

П Р И К А З Ъ

ЕГО ИМПЕРАТОРСКАГО ВЫСОЧЕСТВА

ГЕНЕРАЛЪ-АДМИРАЛА.

Въ С.-Петербурѣ, Іюня 7 дня 1880 года, № 68.

Великобританскій Посоль при Высочайшемъ Дворѣ увѣдомилъ, что Великобританское Правительство отерочило дѣйствіе 10-й статьи новыхъ международныхъ правилъ для предупрежденія столкновеній судовъ на морѣ до $\frac{20 \text{ Августа}}{1 \text{ Сентября}}$ 1881-го года и возстановило до означеннаго срока дѣйствіе 9-й статьи таковыхъ правилъ, изданныхъ въ 1863 году (*).

Въ виду этого распоряженія Великобританскаго Правительства и для согласованія дѣйствующихъ у насъ правилъ для предупрежденія столкновеній судовъ въ морѣ съ правилами другихъ Государствъ, ГОСУДАРЬ ИМПЕРАТОРЪ, во 2-й день сего Іюня, Высочайше повелѣтъ соизволилъ: отсрочить исполненіе статьи 10-й правилъ для предупрежденія столкновеній судовъ въ морѣ, объявленныхъ при приказѣ Моёмъ отъ 23-го Февраля 1880 года № 23(**), до $\frac{20 \text{ Августа}}{1 \text{ Сентября}}$ 1881 года; до того же времени въ отношеніи опознательныхъ огней для рыбачьихъ лодокъ и другихъ мелкихъ беспалубныхъ судовъ, руководствоваться ст. 9-й правилъ для предупрежденія столкновеній судовъ въ морѣ, объявленныхъ

По Гидрографическому Департаменту.

(*) См. Собр. Узак. 1863 г. стр. 843.

(**) См. выше № 199.

при приказѣ Управляющаго Морскимъ Министерствомъ отъ 7-го Марта 1863 года № 33 (*).

О таковой Высочайшей волѣ объявляю по Морскому вѣдомству къ надлежащему исполненію.

Подписаль: Генераль-Адмираль КОНСТАНТИНЪ.

(*). См. Собр. Узак. 1863 г. стр. 843, и Хронол. Указ. къ Сист. Сборн. 1876 г. ч. II 1863 г. № 205.

№ 137.

МИНИСТЕРСТВО**МОРСКОЕ.****ДЕПАРТАМЕНТЪ****ИНСПЕКТОРСКІЙ.**

Инспекторскій Департаментъ объявляетъ при семь по Морскому вѣдомству въ копии указъ Правительствующаго Сената за № 35719, съ приложеніемъ Министерской деклараціи о взаимной выдачѣ наслѣдствъ, остающихся послѣ смерти мореходцевъ на русскихъ и англійскихъ судахъ.

Сентября 25 дня 1890 года.

П о д п и с а л и :

Директоръ, Свиты ЕГО ВЕЛИЧЕСТВА Контръ-Адмираль *Федоровской* и за Дѣлопроизводителя *Краевскій*.

Юлія.

Указъ ЕГО ИМПЕРАТОРСКАГО ВЕЛИЧЕСТВА, САМОДЕРЖЦА ВСЕРОССИЙСКАГО, изъ Правительствующаго Сената, Управляющему Морскимъ Министерствомъ.

№ 35719. По указу ЕГО ИМПЕРАТОРСКАГО ВЕЛИЧЕСТВА, Правительствующій Сенатъ слушали: во 1-хъ предложеніе Министра Юстиціи, отъ 21 Августа 1880 года за № 16428, слѣдующаго содержанія: Управляющій Министерствомъ Иностранныхъ Дѣлъ, при отношеніи отъ 16 Августа сего года за № 7697, препроводилъ въ Министерство Юстиціи копию съ подписанной съ ВЫСОЧАЙШАГО ГОСУДАРЯ ИМПЕРАТОРА соизволенія, 9 Августа 1880 года, Россійскимъ Посломъ въ Лондонѣ и Великобританскимъ Министромъ Иностранныхъ Дѣлъ, деклараціи о взаимной выдачѣ наслѣдствъ, остающихся послѣ смерти мореходцевъ на русскихъ и англійскихъ судахъ. Означенную копию онъ, Министръ Юстиціи, предлагаетъ Правительствующему Сенату для опубликованія во всеобщее свѣдѣніе, и во 2-хъ) Дкларацію. Приказали: Означенной деклараціи, напечатать потребное число экземпляровъ, разослать таковыя, для свѣдѣнія и должнаго, въ чемъ до кого касаться будетъ, исполненія, Его Императорскому Высочеству Намѣстнику Кавказскому, Министрамъ и Главноуправляющимъ отдѣльными частями, однимъ—при указахъ, а другимъ—черезъ передачу къ дѣламъ Оберъ-Прокурора 1-го Департамента Правительствующаго Сената; равнымъ образомъ послать при указахъ: Генераль-Губернаторамъ, Военнымъ Губернаторамъ, Губернаторамъ, Губернскимъ, Войсковымъ и Областнымъ Правленіямъ; въ Святѣйшій же Правительствующій

шій Синодъ, во всѣ Департаменты Правительствующаго Сената и общія оныхъ Собранія сообщить при вѣдѣніяхъ, а въ Департаментъ Министерства Юстиціи — при копіи съ опредѣленія и припечатать въ установленномъ порядкѣ. Сентября 12 дня 1880 года.

Къ свѣдѣнію и руководству.

По Высочайшему повелѣнію.

Съ приложеніемъ Министерской деклараціи о взаимной выдачѣ наслѣдствъ, остающихся послѣ смерти мореходцевъ на русскихъ и англійскихъ судахъ.

По 1-му Департаменту.

ДЕКЛАРАЦІЯ

Правительство ЕГО ВЕЛИЧЕСТВА ИМПЕРАТОРА Всероссийскаго и Правительство Ея Величества Королевы Соединеннаго Королевства Великобритани и Ирландіи, признавъ полезнымъ войти въ соглашеніе о томъ, какъ должно быть поступаемо при выдачѣ имущества мореходцевъ той и другой націи, умершихъ на суднѣ или территоріи того или другаго государства, постановили нижеслѣдующія статьи:

Статья 1.

Наслѣдство русскаго или финляндскаго матроса, умершаго на британскомъ суднѣ или въ какой либо части территоріи Соединеннаго Королевства Великобритани и Ирландіи и его колоній и не превышающее цѣнностью пятидесяти фунтовъ стерлинговъ (50 ф. стер.), будетъ

DECLARATION.

Le Gouvernement de Sa Majesté l'EMPEREUR de toutes les Russies, et le Gouvernement de Sa Majesté la Reine du Royaume Uni de la Grande Brétagne et d'Irlande, ayant reconnu utile de régler de commun accord l'ordre à suivre pour la remise des successions des marins, sujets de l'un des deux Etats, qui seraient décédés à bord d'un bâtiment appartenant à l'autre Etat, ou sur le territoire de ce dernier, sont convenus des arrangements suivants:

Article 1.

La succession de tout marin russe ou finlandais, qui serait mort, soit à bord d'un navire britannique, soit sur un point quelconque du territoire du Royaume Uni de la Grande Brétagne et d'Irlande, et de ses colonies, et ne dépassant pas la somme totale de cinquante livres sterling (L. 50) sera délivrée au Consul Général de Russie à

ральному Консулу въ Лондонѣ, безъ соблюденія установленныхъ для выдачи наслѣдствъ англійскимъ закономъ формальностей.

Точно также наслѣдство англійскаго матроса, умершаго на русскомъ или финляндскомъ суднѣ или въ какой либо части территоріи Россійской Имперіи и не превышающее цѣнностью трехсотъ пятидесяти рублей серебромъ (350 руб.), будетъ выдано ближайшему Великобританскому Консулу, безъ соблюденія установленныхъ для выдачи наслѣдствъ русскими или финляндскими законами формальностей.

Статья 2.

Если умершій русскій поданный служилъ въ Великобританско - Королевскомъ флотѣ, то со всѣми полученіями, могущими ему причитаться отъ Великобританскаго Адмиралтейства, будетъ поступлено по Великобританскимъ законамъ.

Точно также, если умершій великобританскій поданный служилъ въ Россій-

Londres, sans requérir l'exécution d'aucune des formalités généralement exigées par la loi anglaise pour la remise des héritages.

De même, la succession de tout marin anglais, qui serait mort, soit à bord d'un navire russe ou finlandais, soit sur un point quelconque du territoire russe et ne dépassant pas la somme totale de trois cent cinquante Roubles argent (350 Rbls.) sera délivrée au Consul Britannique le plus rapproché sans requérir l'exécution d'aucune des formalités généralement exigées par les lois russes ou finlandaises pour la remise des héritages.

Article 2.

Si le sujet russe décédé avait servi dans la marine Royale de la Grande Bretagne, il sera procédé conformément aux lois de la Grande Bretagne, par rapport à tout ce qui pourrait lui revenir de la part de l'Amirauté britannique.

De même, si le défunt, sujet anglais, avait servi dans la marine IMPÉRIALE russe, il

ско -ИМПЕРАТОРСКОМЪ sera procédé conformément aux lois de l'Empire de Russie par rapport à tout ce qui pourrait lui revenir de la part des autorités russes.

Статья 3.

Подъ словомъ „мореходецъ“ („marin“) разумѣется въ сей Деклараци всякое лицо (за исключеніемъ шкиперовъ и лодмановъ) состоящее на службѣ или по найму въ какой бы то ни было должности на купеческомъ суднѣ, или состоявшее на службѣ или по найму въ теченіе послѣднихъ шести мѣсяцевъ до своей смерти, и всякое лицо (не состоящее въ званіи офицера „commissioned officer“ субалтернъ офицера или экономическаго офицера „warrant officer“ или инженеръ-механика), внесенное въ списки или входящее въ составъ экипажа военнаго судна.

Подъ словомъ „наследство“ („succession“) разумѣется всякое имущество, причитающееся жалованье, деньги и другія вещи, остав-

Article 3.

Le terme „marin“, employé dans cette Déclaration, comprend toute personne (à l'exception des capitaines et des pilotes) employée ou engagée dans une fonction quelconque à bord d'un bâtiment marchand ou ayant été employée ou engagée de cette manière dans l'intervalle de six mois avant sa mort, et toute personne (n'étant pas un officier „commissioned officer“, un officier subalterne, un officier fiscal „warrant officer“, ou ingénieur-mécanicien) inscrite sur les registres ou formant partie de l'équipage d'un bâtiment de guerre.

Le terme „succession“ comprend toute propriété, salaires, d'us, argent et autres effets laissés par un marin décédé à bord d'un navire.

шіяся послѣ умершаго на суднѣ матроса.

Подъ словомъ „Консулъ“ („Consul“) разумѣется: Генеральный Консулъ, Консулъ, Вице-Консулъ и всякое лицо, отправляющее, въ данное время, обязанности Генеральнаго Консула, Консула или Вице-Консула.

Статья 4.

Настоящая Декларация заключена на три года и вступитъ въ дѣйствіе со дня подписанія оной. По истеченіи этого срока, она будетъ оставаться въ силѣ еще въ теченіе трехъ лѣтъ и такъ далѣе, пока одна изъ Высшихъ договорившихся Странъ не заявитъ о прекращеніи ея силы за годъ впередъ до истеченія таковаго трехлѣтняго срока.

Въ удостовѣреніе чего, нижеподписавшіяся, съ надлежащаго на сей предметъ уполномочія, подписали настоящую Декларацию и приложили къ оной печати своихъ гербовъ.

Le terme „*Consul*“ comprend tout Consul-Général, Consul, Vice-Consul et toute personne chargée au moment donné des fonctions de Consul-Général, Consul ou Vice-Consul.

Article 4.

Le présente Déclaration est conclue pour trois ans, et sera exécutoire à partir du jour de sa signature; à l'expiration de ce terme, elle demeurera en vigueur pendant trois années encore, et ainsi de suite, à moins de notification contraire, faite par l'une des deux Hautes Parties contractantes un an avant l'expiration de chaque terme.

En foi de quoi les soussignés, dûment autorisés à cet effet, ont signé la présente Déclaration, en y apposant le cachet de leurs armes.

Учинено въ двухъ экзем-
плярахъ въ Лондонѣ Авгу-
ста девятого дня 1880 года.

Fait en double à Londres le
neuvieme jour d'Aout 1880.

(подп.) Лобановъ.
(М. П.)

(signé) Lobanoff.
(L. S.)

(подп.) Гранвиль.
(М. П.)

(signé) Granville.
(L. S.)

ПОСТАНОВЛЕНИЯ ОТНОСЯЩИЯСЯ КЪ 18 ЧАСТИ СОБРАНИЯ,
ПОМѢЩЕННЫЯ ВЪ ДРУГИХЪ ЕГО ЧАСТЯХЪ.

А. Постановления относящиеся къ Общему Своду.	
1	Объ отчисленіи изъ средствъ Эмеритальной Кассы Морскаго вѣдомства нѣкоторой суммы на вознагражденіе чиновъ Министерства Финансовъ и Государственнаго Контроля за труды ихъ по выдачѣ эмеритальныхъ пенсій и по ревизіи оборотовъ Кассы.
2	Объ изыятіи изъ вѣдѣнія Главнаго Командира портовъ Восточнаго океана гражданскаго управленія Приморскую область и командованія сухопутными войсками въ области расположенными и объ организаціи гражданскаго и военнаго управленій въ этой области на новыхъ началахъ.
3	О правахъ по воинской повинской учениковъ портовой Ремесленной школы въ Николаевѣ.
4	Объ изданіи новаго почтоваго дорожника.
5	О порядкѣ зачета службы новобранцамъ, поступающимъ на переѣзду другихъ.
6	Объ офицерахъ и чиновникахъ запаса.
7	О правахъ учениковъ Ревельск. Рыцар.-Домскаго училища на сокращенный срокъ службы.
8	О порядкѣ отчетности о лицахъ зачисляемыхъ прямо въ запасъ.
9	О причисленіи къ 4 разряду по отбыванію воинской повинности училища при Карточно фабр.

Часть 1-я, № 1.
Уч. Прав. Сен. 23
Дек. 1880 г. № 79,237.

Часть 1-я, № 2.
Пряк. Е. И. В. Ген.-
Адм. 7 Іюня № 62.

Часть 3-я, № 30.
Пряк. Е. И. В. Ген.-
Адм. 2 Августа № 86.
ст. 14 полож. и ст.
16 устава.

Часть 4-я, № 47.
Цирк. Канц. М. М. 8
Іюля № 4458.

Часть 4-я, № 69.
Цирк. Инсп. Д-та 18
Февраля № 20.

Часть 4-я, № 70.
Цирк. Инсп. Д-та 11
Марта № 32.

Часть 4-я, № 72
Цирк. Инсп. Д-та 17
Марта № 48.

Часть 4-я, № 73.
Цирк. Инсп. Д-та 27
Марта № 49.

Часть 4-я, № 74.
Цирк. Инсп. Д-та 10
Апрѣля № 59.

- | | | |
|----|---|---|
| 10 | О порядкѣ представленія доказательствъ на льготы по воинской повинности. | <i>Часть 4-я, № 75.</i>
Цирк. Инсп. Д-та 10
Апрѣля № 60. |
| 11 | О порядкѣ выдачи свидѣтельствъ на отсрочку по отбыванію воинской повинности. | <i>Часть 4-я, № 76.</i>
Цирк. Инсп. Д-та 10
Апрѣля № 61. |
| 12 | Объ условіяхъ для непополненія недостающаго числа новобранцевъ. | То же. |
| 13 | О причисленіи къ 2 разряду приготовительнаго курса при Рижскомъ политехническомъ училищѣ. | То же. |
| 14 | О порядкѣ испытанія въ знаніи русскаго языка лицъ, окончившихъ курсъ въ иновѣрческихъ церковныхъ школахъ. | <i>Часть 4-я, № 77.</i>
Цирк. Инсп. Д-та 16
Апрѣля № 63. |
| 15 | О выдачѣ имъ свидѣтельствъ на сокращенный срокъ службы въ войскахъ. | То же. |
| 16 | О неприниманіи въ зачетъ службы вольноопредѣляющихся 1 и 2 разрядовъ и жеребьевыхъ съ правами 1 разряда времени неисполненія служебныхъ обязанностей по болѣзни безъ увольненія въ отпускъ. | <i>Часть 4-я, № 78.</i>
Прик. Е. И. В. Ген.-
Адм. 26 Апрѣля № 44. |
| 17 | О времена для поступленія на службу лицъ, получившихъ отсрочки для окончанія образованія. | <i>Часть 4-я, № 79.</i>
Цирк. Инсп. Д-та 4
Мая № 72. |
| 18 | О внесеніи въ паспорта евреевъ, подлежащихъ воинской повинности, особыхъ примѣтъ. | То же. |
| 19 | О вписаніи въ ополченскія свидѣтельства по 3 разряду по семейному положенію всѣхъ особыхъ характерныхъ примѣтъ. | То же. |
| 20 | О считаніи приемшей и пасынковъ родными сыновьями относительно отбыванія воинской повинности. | <i>Часть 4-я, № 80.</i>
Цирк. Инсп. Д-та 4
Мая № 73. |
| 21 | Объ утвержденіи списковъ мѣстностей для комплектованія флота и порядкѣ комплектованія. | <i>Часть 4-я, № 71.</i>
прик. Е. И. В. Ген.-
Адм. 22 Марта № 34. |
| 22 | О числѣ людей, потребныхъ въ 1880 г. для пополненія арміи и флота. | <i>Часть 4-я, № 81.</i>
Цирк. Инсп. Д-та 12.
Іюня № 106. |
| 23 | О правахъ по воинской повинности воспитанниковъ учебныхъ | <i>Часть 4-я, № 82.</i> Цирк.
Инсп. Д-та 24 Іюня № 109. |

- заведеній возсоединенной части Бессарабіи.
- 24 О правахъ по воинск. повин. лицъ, получившихъ свидѣтельства на званіе фельдшера. *Часть 4-я, № 83.* Цирк. Инсп. Д-та 13 Августа № 123.
- 25 Табелъ платы за суточное содержаніе въ гражданскихъ больницахъ Царства Польскаго воинскихъ чиновъ и погребеніе умерш. *Часть 4-я, № 87.* Цирк. Инсп. Д-та 10 Января № 5.
- 26 Тоже, въ больницахъ Имперіи. *Часть 4-я, № 88.* Цирк. Инсп. Д-та 18 Мар. № 39.
- 27 О переосвидѣтствованіи нижнихъ чиновъ, находившихся по болѣзни въ отпуску. *Часть 4-я, № 89.* Цирк. Инсп. Д-та 24 Января № 8.
- 28 Правила о замѣщеніи сверхсрочно-служившими нижними чинами должностей и мѣсть повольному найму въ морскомъ и гражданскомъ вѣдомствахъ. *Часть 4-я, № 99.* Цирк. Упр. М. М. 17 Октября № 112.
- 29 О доставленіи въ Главное Попечительство для пособія нуждающимся семействамъ воиновъ свѣдѣній объ отставныхъ нижнихъ чинахъ, потерявшихъ зрѣніе въ минувшую войну. *Часть 4-я, № 100.* Цирк. Инсп. Д-та 16 Февраля № 17.
- 30 О салютахъ португальскихъ судовъ. *Часть 5-я, № 111.* Цирк. Инсп. Д-та 27 Іюня № 111.
- 31 О салютахъ между судами русскаго флота и шведско-норвежскими военными судами. *Часть 5-я, № 112.* Цирк. Инсп. Д-та 22 Августа № 128.
- 32 О приступленіи Перуанской республики къ конвенціи заключенной въ Женевѣ 22 Августа 1864 г. объ улучшеніи участи воиновъ, раненыхъ во время войны. *Часть 13-я, № 155.* Цирк. Инсп. Д-та 26 Іюня № 110.
- Б. Постановленія, относящіяся къ Св. Воин. Пост.
- 33 Положеніе объ Аральской флотиліи. *Часть 2-я, № 18.* Цирк. Инсп. Д-та 26 Апр. № 27.
- 34 Объ условіяхъ приема въ 1880г. офицеровъ въ Военно-Юридическую Академію. *Часть 3-я, № 24.* Цирк. Инсп. Д-та 19 Марта № 44.
- 35 Программа приѣмнаго экзамена въ младшій классъ общаго курса Военно-Юридической Академіи. *Часть 3-я, № 25.* Цирк. Инсп. Д-та 11 Мая № 77.

- | | | |
|----|---|---|
| 36 | Перечень сочиненій для подготовки поступающих въ Военно-Юридическую Академію. | <i>Часть 3-я, № 26.</i>
Цирк. Инсп. Д-та 28
Мая № 88. |
| 37 | О приѣмѣ офицеровъ въ Военно-Юридическую Академію. | <i>Часть 3-я, № 27.</i> Цирк.
Инсп. Д-та 28 Мая № 89. |
| 38 | О распространеніи на гражданскихъ чиновъ, окончившихъ курсъ въ Военно-Юридической Академіи права на ношеніе Академич. знака. | <i>Часть 3-я, № 28.</i>
Цирк. Инсп. Д-та 30
Юня № 112. |
| 39 | Списокъ учебникамъ и сочиненіямъ могущимъ служить руководствами для готовящихся къ приѣмному экзамену на поступленіе въ Михайловскую Артиллерійскую Академію. | <i>Часть 3-я, № 29.</i>
Цирк. Инсп. Д-та 9
Юля № 114. |
| 40 | Объ удовлетвореніи прогонными деньгами, на всякое разстояніе, гражданскихъ чиновниковъ Воен.-и Мор. вѣд. при перемѣщеніяхъ. | <i>Часть 4-я, № 46.</i>
Прик. Е. И. В. Ген.-
Адм. 5 Юля № 76. |
| 41 | О порядкѣ составленія письменныхъ свѣдѣній при перечисленіи въ запасъ нижнихъ чиновъ, ограничивающихъ сроки службы въ дисциплинарныхъ частяхъ. | <i>Часть 4-я, № 92.</i>
Цирк. Инсп. Д-та 1
Апрѣля № 50. |
| 42 | О расчетѣ службы нижнихъ чиновъ, отданныхъ въ военно-исправительныя роты. | <i>Часть 4-я, № 97.</i>
Цирк. Инсп. Д-та 7
Марта № 27. |
| 43 | О непосредственномъ увольненіи въ запасъ и въ отставку нижнихъ чиновъ, находящихся въ дисциплинарныхъ частяхъ, командирами этихъ частей. | <i>Часть 4-я, № 98.</i>
Цирк. Инсп. Д-та 7
Марта № 28. |
| 44 | О сообщеніи полиціи свѣдѣній объ умершихъ нижнихъ чинахъ. | <i>Часть 4-я, № 101.</i> Цирк.
Инсп. Д-та 12 Мая № 80. |
| 45 | Измѣненіе §§ 1 и 112 Устава о службѣ въ гарнизонѣ. | <i>Часть 6-я, № 100.</i> Цирк.
Инсп. Д-та 21 Юн. № 108. |
| 46 | Положеніе о дисциплинарныхъ баталіон. роткахъ Воен. сухоп. вѣд. | <i>Часть 17-я, № 165.</i>
Прик. Е. И. В. Ген.-
Адм. 8 Марта № 28. |
| 47 | О реформированіи нѣкоторыхъ военно-исправительныхъ ротъ въ дисциплинарные баталіоны и роты | <i>Часть 17-я, № 166.</i>
Цирк. Инсп. Д-та 7
Марта № 26. |
| 48 | О направленіи лицъ, подлежащихъ заключенію въ брѣности. | <i>Часть 17-я, № 167.</i> Цирк.
Инсп. Д-та 19 Мар. № 43. |
| 49 | О дисциплинарныхъ частяхъ, въ которыя должны быть направляемы осужденные въ отдачу въ эти части. | <i>Часть 17-я, № 168.</i>
Цирк. Инсп. Д-та 24
Юля № 118. |

ЧАСТЬ 19-я.

**ПОСТАНОВЛЕНИЯ И РАСПОРЯЖЕНИЯ НЕ СЛУЖАЩАЯ ДЛЯ РУ-
КОВОДСТВА, НО НЕОБХОДИМЫЯ ДЛЯ СПРАВОКЪ.**

№ 29.

МИНИСТЕРСТВО
 МОРСКОЕ.
 —————
 ДЕПАРТАМЕНТЪ
 ИНСПЕКТОРСКІЙ.

Марта 8 дня 1880 года.

Объ утерянномъ билетѣ.

Утерянъ билетъ на получение денежнаго отъ казны пособія, выданный изъ управленія Олонецкаго Губернскаго воинскаго начальника отъ 7 Іюля 1867 года за № 124, вдовѣ умершаго квартирмейстера 11-го Флотскаго экипажа *Февроніи Окуловой*, на сына ея *Василія*.

Инспекторскій Департаментъ объявляетъ объ этомъ съ тѣмъ, чтобы считать означенный билетъ не дѣйствительнымъ.

П о д п и с а л и:

Директоръ, Генераль-Адъютантъ *Баронъ Таубе*
 и Дѣлопроизводитель *И. Яновъ*.

П Р И К А З Ъ

Управляющаго Морскимъ Министерствомъ.

Въ С.-Петербургѣ, Мая 4 дня 1880 года, № 48.

7 Октября 1879 г., 14-весельный катеръ Кронштатдскаго порта, № 182, нагруженный мусоромъ и сажею, отвалилъ отъ борта ИМПЕРАТОРСКОЙ яхты „Держава“, на буксирѣ пароваго катера; при довольно свѣжемъ вѣтрѣ отъ W, его залило водою и онъ пошелъ ко дну.

Относя гибель катера къ числу обыкновенныхъ въ морѣ случайностей, я призналъ возможнымъ окончить это дѣло въ порядкѣ административномъ, съ принятіемъ происшедшаго отъ означеннаго случая убытка, въ количествѣ 1167 р. 47 к., на счетъ казны, о чемъ, согласно примѣчанію къ 1132 ст. Воен.-Мор. Суд. Уст., объявляю по Морскому вѣдомству для свѣдѣнія.

Подписаль: Генераль-Адъютантъ *Лесовской.*

По Главному Военно-Морскому Судному Управленію.

№ 90.

МИНИСТЕРСТВО

МОРСКОЕ.

ДЕПАРТАМЕНТЪ

ИНСПЕКТОРСКІЙ.*Мая 30 дня 1860 года.*

Инспекторскій Департаментъ объявляетъ при семъ по Морскому вѣдомству въ копіи указъ Правительствующаго Сената за №19076, съ приложеніемъ Высочайшаго ЕГО ИМПЕРАТОРСКАГО ВЕЛИЧЕСТВА Манифеста о кончинѣ ЕЯ ИМПЕРАТОРСКАГО ВЕЛИЧЕСТВА ГОСУДАРЫНИ ИМПЕРАТРИЦЫ МАРИИ АЛЕКСАНДРОВНЫ.

П О Д П И С А Л И:

Директоръ, Свиты ЕГО ВЕЛИЧЕСТВА Контръ-Адмиралъ *Федоровской* иза Дѣлопроизводителя *Краевскій*.

Указъ ЕГО ИМПЕРАТОРСКАГО ВЕЛИЧЕСТВА, САМОДЕРЖЦА ВСЕРОССИЙСКАГО, изъ Правительствующаго Сената Управляющему Морскимъ Министерствомъ.

№ 19076. По указу ЕГО ИМПЕРАТОРСКАГО ВЕЛИЧЕСТВА, Правительствующій Сенатъ слушали: Высочайшій ЕГО ИМПЕРАТОРСКАГО ВЕЛИЧЕСТВА Манифестъ, состоявшійся въ 22-й день сего Мая, о кончинѣ ЕЯ ИМПЕРАТОРСКАГО ВЕЛИЧЕСТВА ГОСУДАРЫНИ ИМПЕРАТРИЦЫ МАРИИ АЛЕКСАНДРОВНЫ. Приказали: Означеннаго Высочайшаго Манифеста, напечатавъ потребное число экземпляровъ, разослать таковыя, для повсемѣстнаго обнародованія, Его Императорскому Высочеству Намѣстнику Кавказскому, Министрамъ и Главноуправляющимъ отдѣльными частями, однимъ — при указахъ, а другимъ — чрезъ передачу къ дѣламъ Оберъ-Прокурора 1-го Департамента Правительствующаго Сената при копияхъ съ опредѣленія Сената; равнымъ образомъ послать при указахъ: Генераль-Губернаторамъ, Военнымъ Губернаторамъ, Губернаторамъ, Губернскимъ, Областнымъ и Войсковымъ Правленіямъ и прочимъ, подвѣдомственнымъ Правительствующему Сенату, присутственнымъ мѣстамъ и должностнымъ лицамъ; въ Святѣйшій же Правительствующій Синодъ, во всѣ Департаменты Правительствующаго Сената и Общія оныхъ Собранія сообщить при-

вѣдѣніяхъ; а въ Департаментъ Министерства Юстиціи—при копіи съ опредѣленія и припечатать въ установленномъ порядкѣ. Мая 22 дня 1880 года.

Къ обнародованію.

Съ приложеніемъ Высочайшаго ЕГО ИМПЕРАТОРСКАГО ВЕЛИЧЕСТВА Манифеста о вончивѣ ЕЯ ИМПЕРАТОРСКАГО ВЕЛИЧЕСТВА ГОСУДАРЫНИ ИМПЕРАТРИЦЫ МАРИИ АЛЕКСАНДРОВНЫ.

По 1-му Департаменту.

БОЖІЕЮ МИЛОСТІЮ

МЫ АЛЕКСАНДРЪ ВТОРЫЙ,

ИМПЕРАТОРЪ И САМОДЕРЖЕЦЪ

ВСЕРОССИЙСКІЙ,

ЦАРЬ ПОЛЬСКІЙ, ВЕЛИКІЙ КНЯЗЬ ФИНЛЯНДСКІЙ.

И ПРОЧАЯ, И ПРОЧАЯ, И ПРОЧАЯ.

Объявляемъ всѣмъ вѣрнымъ НАШИМЪ подданнымъ:

Богу Вседержителю, въ неисповѣдимыхъ путяхъ ЕГО Святаго промысла, угодно было ниспослать НАМЪ тяжкое испытаніе, поразившее НАСЪ и весь Домъ НАШЪ безпредѣльною скорбію: въ 22-й день сего Мая Любезнѣйшая Супруга НАША ИМПЕРАТРИЦА МАРІЯ АЛЕКСАНДРОВНА скончалась послѣ продолжительной болѣзни, давно уже возбуждавшей тревожныя опасенія. Всѣ принятыя, по указаніямъ опытныхъ врачей, къ восстановленію ЕЯ здоровья мѣры, все усердіе и нѣжныя попеченія окружающихъ, внушенныя горячею къ НЕЙ любовію и живѣйшею преданностію, оказались, къ глубокой горести НАШЕЙ, безсильными противъ недуга, пресѣкшаго драгоцѣнную жизнь ЕЯ, которую ОНА съ самоотверженіемъ, до самой кончины, неуклонно посвящала высокимъ обязанностямъ СВОЕГО земнаго призванія и подвигамъ Христіанскаго милосердія. — Неустанная материнская заботливость въ Бозѣ почившей ИМПЕРАТРИЦЫ о благѣ многочисленныхъ юныхъ питомицъ, въ непосредственномъ ЕЯ вѣдѣніи состоявшихъ воспитательныхъ учрежденій; ЕЯ сердобольное участіе къ жертвамъ минувшей войны и ихъ семействамъ, неограниченное предѣлами оте-

чества, но простиравшееся и на отдаленныхъ единовѣрцевъ, **МЫ** твердо уповаемъ,—навсегда запечатлѣются въ благодарной памяти **ЕЮ** облагодѣтельствованныхъ и достойно оцѣнятся **Всеблагимъ** **Цареднымъ Судіею** въ другомъ лучшемъ мѣрѣ.

Въ семь убѣжденіи находя единственное для **СЕБЯ** утѣшеніе и благоговѣнно преклоняясь предъ опредѣленіемъ **Всевышняго**, призываемъ любезныхъ **НАШИХЪ** вѣрноподданныхъ вознести, вмѣстѣ съ **НАМИ**, сердечныя искреннія молитвы къ **Отцу Небесному** объ упокоеніи чистой души усопшей въ горнихъ обителяхъ вѣчнаго блаженства.

Данъ въ **С.-Петербургѣ**, въ 22-ой день **Мая** влѣто отъ **Рождества Христова** тысяча восемьсотъ семьдесятое, **Царствованія** же **НАШЕГО** въ двадцать шестое.

На подлинномъ Собственной **ЕГО ИМПЕРАТОРСКАГО ВЕЛИЧЕСТВА** рукою под-
писано:

М. П.

Печатано въ **С.-Петербургѣ**, при **Сенатѣ**.

Мая 22-го дня 1880
года.

„**АЛЕКСАНДРЪ**“.

№ 115.

МИНИСТЕРСТВО
МОРСКОЕ.
 ———
ДЕПАРТАМЕНТЪ
ИНСПЕКТОРСКІЙ.
 ———

Февраля 10 дня 1880 года.

Докторъ *Пясецкій* издалъ свой литературный трудъ „Путешествіе по Китаю въ 1874 — 1875 годахъ“, въ двухъ томахъ.

Инспекторскій Департаментъ, объявляя о семъ по Морскому вѣдомству, рекомендуетъ это изданіе, какъ весьма интересное и полезное чтеніе, обстоятельно знакомящее читателя съ этою странюю.

Цѣна экземпляра 6 рублей. Съ требованіями обращаться къ издателю въ С.-Петербургѣ, Васильевскій островъ, 9 линія, д. № 20, кв. № 2.

П о д п и с а л и:

Директоръ, Свиты ЕГО ВЕЛИЧЕСТВА Контръ-Адмиралъ *Федоровской* и за Дѣлопроизводителя *Краевскій*.

№ 131.

МИНИСТЕРСТВО

МОРСКОЕ.

ДЕПАРТАМЕНТЪ

ИНСПЕКТОРСКИЙ.

Августа 27 дня 1880 года.

Дѣйствительный Статскій Совѣтникъ *Боголюбовъ* издалъ книги „Исторія Корабля“.

Инспекторскій Департаментъ рекомендуетъ это сочиненіе Морскимъ Офицерамъ и библіотекамъ Морскихъ Учебныхъ Заведеній, какъ собраніе всевозможныхъ свѣдѣній о военномъ и торговомъ мореплаваніи, разныхъ народовъ, представляющее полезное чтеніе для лицъ интересующихся Морскимъ дѣломъ.

Цѣна экземпляра 5 руб. Для лицъ Морскаго вѣдомства выписывающихъ отъ издателя дѣлается уступка 15⁰/₀.

Съ требованіемъ слѣдуетъ обращаться къ издателю; въ Москвѣ, Сушевская улица собственный домъ.

П о д п и с а л и:

Директоръ, Свиты ЕГО ВЕЛИЧЕСТВА Контръ-Адмираль *Федоровской* и за Дѣлопроизводителя *Краевскій*.

П Р И К А З Ъ

Управляющаго Морскимъ Министерствомъ.

Въ Павловскѣ, Октября 3 дня 1880 года, № 109.

21 Мая сего года, броненосный фрегатъ „*Князь Пожарскій*“ потерялъ въ Аравійскомъ морѣ, при сильномъ волненіи и вѣтрѣ, офицерскій катеръ, стоящій казнѣ 123 руб. 45 коп.

По произведенному о семъ происшествіи дознанію обнаружилось, что во время авральнѣй работы, при вѣтрѣ SSW $\frac{1}{8}$, подошедшая большая волна, ударивъ въ правый бортъ фрегата, подбросила офицерскій катеръ кверху и влилась въ катерный чехоль, отъ этого удара гакъ подъема носовыхъ талей равно какъ и носовые грунты лопнули и катеръ повисъ на кормовыхъ таяхъ. При такихъ обстоятельствахъ и не имѣя возможности принять какія-либо мѣры для спасенія катера, Командиръ приказалъ обрубить кормовыя тали, и катеръ упалъ въ воду.

Относя происшествіе это къ неизбѣжнымъ на морѣ случайностямъ, я приказалъ окончить настоящее дѣло административнымъ порядкомъ съ принятіемъ происшедшаго отъ означенаго случая убыт-

По Главному Военно-Морскому Судному Управленію.

ка на счетъ казны; о чемъ, согласно примѣчанію къ 1132 ст. Воен.-Мор. Суд. Уст., объявляю по Морскому вѣдомству для свѣдѣнія.

Подписаль: Свиты ЕГО ВЕЛИЧЕСТВА Контръ-Адмиралъ А. *Пещуровъ*.

№ 146.

МИНИСТЕРСТВО

МОРСКОЕ.

ДЕПАРТАМЕНТЪ

ИНСПЕКТОРСКІЙ.

Октября 27 дня 1880 года.

Инспекторскій Департаментъ, по приказанію Управляющаго Морскимъ Министерствомъ, объявляетъ объ изданіи въ предстоящемъ 1881 году журналовъ: „Чтеніе для Солдатъ“ и „Мірской Вѣстникъ“, подъ редакціею Генераль-Маіора Гейрота, съ цѣлю распространения этихъ журналовъ въ командахъ Морскаго вѣдомства. Подробныя условія подписки изложены въ прилагаемыхъ къ сему циркуляру объявленіяхъ; требованія же подписчиковъ должны быть адресуемы въ Главную контору редакціи этихъ журналовъ, находящуюся въ С.-Петербургѣ по Екатерининскому каналу, близъ Вознесенскаго моста въ домѣ Франка № 89.

П О Д П И С А Л И:

Директоръ, Свиты ЕГО ВЕЛИЧЕСТВА Контръ-Адмиралъ *Федоровской* и за Дѣлопроизводителя *Краевскій*.

34-й годъ. ОБЪЯВЛЕНІЕ О ПРОДОЛЖЕНІИ ИЗДАВАНІЯ 34-й годъ.

ЖУРНАЛА

«ЧТЕНІЕ ДЛЯ СОЛДАТЪ»

въ 1881 году.

Журналъ «Чтеніе для Солдатъ», издаваемый съ Высочайшаго соизволенія, вступаетъ нынѣ въ *тридцать четвертый* годъ своего существованія и въ 1881 году будетъ выходить книжками согласно Высочайше утвержденной программѣ. Направленіе журнала остается тоже, какъ и въ прежніе года. Цѣль журнала—содѣйствовать *умственному и нравственному самообразованію солдатъ*.

Вѣрнѣйшимъ средствомъ къ достиженію этой цѣли служить распространеніе въ войскахъ знаній великихъ подвиговъ военной доблести, съ тѣмъ, чтобы, сроднивъ съ ними каждаго солдата, воспитать въ немъ доблестнаго защитника Вѣри, Царя и Отечества.

Сознавая ту громадную пользу, которую принесетъ воспитанію солдата ознакомленіе его со славными дѣяніями войскъ, примѣрами личной храбрости, находчивости, терпѣнія; ознакомленіе съ славными подвигами, совершенными въ разное время нашими богатырями, Редація будетъ помѣщать въ журналѣ рассказы о прежнихъ походахъ и войнахъ, гдѣ участвовали и стяжали себѣ безсмертную славу побѣдоносныхъ войска наши.

Кромѣ сего, въ журналѣ «Чтеніе для солдатъ» будутъ помѣщаться статьи научнаго содержанія, излагающія различныя явленія природы и общественной жизни, а также статьи повѣствовательныя.

Согласно Высочайше утвержденной программѣ, книжки «Чтенія для Солдатъ» состоятъ изъ пяти отдѣловъ каждая: *1 Отдѣлъ*—духовно-нравственный; *2 Отдѣлъ*—военно-историческій; *3 Отдѣлъ*—научный; *4 Отдѣлъ*—повѣствовательный,

и 5 Отдѣлъ—смѣсь, куда войдутъ: 1) всѣ вновь издаваемыя законоположенія и установленія, относящіяся до нижнихъ чиновъ; 2) *Солдатскій Собѣсѣдникъ*, имѣющій цѣль передавать читателямъ о всемъ современномъ, могущемъ интересовать читателей журнала, 3) анекдоты, загадки, пословицы и проч. Въ этомъ же отдѣлѣ будутъ помѣщаться *Сочиненія Солдатскія*, имѣющія не малый интересъ для читателей «Чтенія для Солдатъ»—какъ начальныя литературныя труды товарищей-солдатъ.

Журналъ «Чтеніе для Солдатъ» одобренъ для обращенія въ войскахъ Комитетомъ по устройству и образованію войскъ и помѣщенъ въ «Систематическомъ Каталогѣ», объявленномъ при циркулярѣ Главнаго Штаба отъ 11 Сентября 1879 года за № 343.

Условія подписки на журналъ «ЧТЕНІЕ ДЛЯ СОЛДАТЪ».

Годовое иллюстрированное изданіе журнала будетъ состоять изъ 24 №№, въ шести книжкахъ. Въ теченіи года въ шести книжкахъ журнала будетъ помѣщено до 30-ти и болѣе рисунковъ, исполненныхъ лучшими художниками.

Книжки журнала выходятъ каждыя два мѣсяца.

Подписавшіеся на журналъ «Чтеніе для Солдатъ» своевременно получаютъ въ 1881 году безплатно, при 1-й книжкѣ, православный мѣсяцесловъ и кромѣ того шесть рисунковъ, отпечатанныхъ на отдѣльномъ листѣ большаго формата.

Цѣна за годовое изданіе журнала «Чтеніе для Солдатъ», съ безплатными приложеніями,—три руб. 50 к. сер. и за пересылку 50 к., а всего 4 р.

Требованія на журналъ «Чтеніе для Солдатъ» 1880 и 1879 г., а также на журналъ 1878 г., принимаются преимущественно въ Главной конторѣ Редакціи сего журнала, находящейся въ С.-Петербургѣ, по Екатерининскому каналу, близъ Вознесенскаго моста, въ домѣ г. Франка, № 89.

Желающіе получить квитанцію въ принятыхъ Конторою деньгахъ, высылаютъ одну 7-ми копѣчную почтовую марку, а также (на основаніи Устава о гербовомъ сборѣ), если квитанція на сумму болѣе 5-ти руб.—5-ти копѣчную гербовую марку.

Редакторъ, Генералъ-Маіоръ А. Гейротъ.

КНИГИ ДЛЯ ЧТЕНІЯ И КАКЪ ПОСОБІЯ ДЛЯ ШКОЛЬ,

изданныя Редакціею журналовъ: «Мірской Вѣстникъ» и «Чтеніе для Солдатъ» преимущественно для народныхъ и ротныхъ школь и полковыхъ учебныхъ командъ, а также для библиотекъ народныхъ училищъ и ротныхъ. Большое число означенныхъ книжекъ одобрены Ученымъ Комитетомъ Министерства Народнаго Просвѣщенія и помѣщены въ «Систематическомъ каталогѣ» Комитета по устройству и образованію войскъ.

Азбука для полковыхъ и сельскихъ школь, съ разръзными буквами. Изд. 8-е 1874 г., цѣна 2 коп., съ пер. 5 коп.

Кромѣ того имѣются, какъ необходимое учебное пособие для школь, разръзныя буквы—разной величины, отдѣльно въ листахъ;

Азбука № 1-й, величина буквъ въ $\frac{3}{8}$ вершка	} 10 листовъ, любой по ва- значенію ве- личины, 10 к. и за пер. 4 к.
» № 2-й » » » $\frac{5}{8}$ »	

Книга для первоначальнаго чтенія и умственнаго развитія. Изд. 5-е, 1876 г. (съ 22 рис. и портр. Императора Александра II) цѣна 25 к. с.

Предлагаемая книга для первоначальнаго чтенія служитъ дополненіемъ къ азбукѣ, изданной для сельскихъ и полковыхъ унтеръ-офицерскихъ школь.

Содержаніе: «Книги для первоначальнаго чтенія»:

Молитва Господня.—Молитва, возставъ отъ сна.—Молитва, отходя ко сну.—Молитва предъ вкушеніемъ пищи.—Молитва по вкушеніи пищи.—Молитва за царя и отечество.—Молитва св. Ефрема Сирина, читаемая въ великомъ посту.—Молитва предъ святымъ причащеніемъ.—Символь Православной вѣры.—Сотвореніе міра (стих.) Л. Мея.—О десяти заповѣдяхъ Божіихъ (съ 1 рис.).—Пресвятая Дѣва Марія.—Рождество Иисуса Христа.—Крещеніе Господне (съ 1 рис.).—Проповѣдь на горѣ (съ 1 рисункомъ)—Избраніе апостоловъ.—Тайная вечеря (съ 1 рис.).—Страданія Иисуса Христа (съ 1 рис.).—Воскресеніе Христа Спасителя (съ 1 рис.).—Вознесеніе Иисуса Христа.—О молитвѣ Господней.—Кіево-Печерская лавра (съ 2 рис.).—Права, дарованныя бывшимъ грѣшнымъ крестьянамъ.—Краткое повѣствованіе о Русской землѣ (съ 1 рис.).—Святой равноапостольный великій князь Владиміръ (съ 1 рис.).—Татарское иго.—Завоеваніе Сибири (съ 1 рис.).—

Михаилъ Ѳедоровичъ Романовъ (съ 2 рис.).—Петръ Великій съ 1 рис.).—Обязанности солдата.—Что такое знамя?—Что такое присяга?—Клятвенное обѣщаніе.—Хвала Творцу Стих.).—Что ты спишь, мужичекъ? (стих.). А. Кольцовъ — Не положивъ, не ищи. В. Даль.—Что значитъ украсть пяточекъ?—Два плуга.—Что знаешь, о томъ не спрашивай. В. Даль.—Дубовая бочка. В. Даль.—Столѣтній ратникъ,—Чужая бѣда.—Пьянство до добра не доводитъ.

Въ началѣ книжки приложенъ портретъ Е. И. В. Государя Императора Александра Николаевича, и кромѣ того, въ книгѣ при статьяхъ помѣщено 22 рисунка изъ Священной и Русской исторіи.

Символь Православной Вѣры .

Молитва Господня

Девять Заповѣдей блаженства .

Десять Заповѣдей Божіихъ

Издано на отдѣльныхъ листахъ, крупнымъ церковнославянскимъ и подстрочно - гражданскимъ шрифтами, въ красной рамкѣ вокругъ. 10 экземпляровъ каждаго предмета, въ особой пачкѣ, 50 к.; но можно имѣть и отдѣльно, каждый листъ по 5 к. За пересылку 10-ти экзем. 10 б. и за пересылку одного экзем. 4 коп.

Толковый молитвенникъ. Часть 1-я. Объясненія вседневныхъ, домашнихъ молитвъ. (Необходимъ для каждаго чело-вѣка). Въ этомъ молитвенникѣ помѣщены всѣ, наиболѣе употребляемыя, въ домашнемъ быту, молитвословія, съ переводомъ ихъ съ церковно-славянскаго языка на русскій и съ краткимъ поясненіемъ значенія молитвословія и нѣкоторыхъ отдѣльныхъ неудобопонятыхъ словъ и выраженій цѣна 15 к.

Уроки русской грамматики. Изд. 4-е, Выпускъ I. О частяхъ рѣчи вообще. —Имя существительное. —Имя прилагательное. —Имя числительное. — Мѣстоимѣніе. — Глаголь. Одобр. Мин. Нар. Просв. цѣна 15 коп.

Уроки русской грамматики. Изд. 3-е, Выпускъ II. О предложеніи. —Придаточныя и вводныя предложенія. —О правописанія. —О знакопрепинаніи. Одобр. Мин. Мар. Прасв. цѣна 15 к. с.

Предлагаемые уроки русской грамматики имѣютъ цѣлью облегчить для обучающихся трудъ преподаванія ученикамъ главнѣйшихъ грамматическихъ правилъ. При изложеніи уро-

ковъ грамматики, имѣлось въ виду: первоначально разъяснить примѣрами каждое грамматическое правило и потомъ уже въ концѣ каждой главы, представить вкратцѣ ея содержанія чтобы дать возможность ученику, при повтореніи, припомнить все, что было объясняемо въ урокахъ примѣрами.

Упрощенная ариметика. Изд. 8-е 1880 г. цѣнѣ 15 коп.

Въ этомъ пособіи, одобренномъ для преподаванія въ войскахъ гвардіи, популярно изложены основы ариметики. Правила первыхъ четырехъ дѣйствій ариметики усваиваютъ учащимися постепенно, при объясненіи рѣшеній предлагаемыхъ ариметическихъ задачъ. Одобр. Минис. Народ. Просв.

Въ упрощенной ариметикѣ помѣщено: Сложеніе цѣлыхъ чиселъ.—Вычитаніе.—Повѣрка сложенія и вычитанія.—Умноженія цѣлыхъ чиселъ.—Дробныя числа или дроби.—Счисленіе на счетахъ.—Сложеніе и вычитаніе на счетахъ.

Таблицы умноженія, на отдѣльныхъ листахъ, крупнымъ шрифтомъ; за 10-ть экземпляровъ цѣна 10 к. с. съ перес. 14 коп.

Сборникъ ариметическихъ задачъ. Изд. 1879 г. ц. 40 к. с.

Землемѣръ-самоучка. Разсказъ (съ 12-ю чертежами) Одобр. Мин. Нар. Просв. Изд. 2-е, 1873 г. . . . цѣна 7 к. с.

Упрощенный способъ измѣренія земель (съ 20-ю чертежами). Одобр. Мин. Нар. Просв. цѣна 10 к. с.

Прописи для полковыхъ унтеръ-офицерскихъ школъ (съ прил. руковод. для скороп.). Изд. восьмое, 1879 г. цѣна 30 к. с.

Эти прописи (на 18 листахъ) составлены для полковыхъ Учебныхъ командъ. Первые 7 листовъ прописей предназначены для первоначальнаго упражненія въ письмѣ; текстомъ для остальныхъ одиннадцати листовъ взбраны: 1) Основныя законоположенія Россійской Имперіи. 2) Значеніе солдата. 3) Значеніе присяги. 4) Значеніе знамени. При прописяхъ приложено руководство съ рисунками для нагляднаго уясненія правилъ чистописанія, по американской методѣ.

Прописи для сельскихъ школъ. Изд. 5-е, 1875 г. Одобр. Мин. Нар. Просв. цѣна 35 к. с.

Эти прописи на 28 листахъ. Одинадцать первыхъ листовъ прописей предназначены для упражненія начинающихъ обучаться письму, а въ текстѣ остальныхъ семнадцати листовъ помѣщены: Основныя законоположенія и правила для каждаго православнаго сына церкви, гражданина и воина. При означенныхъ прописяхъ приложено руководство въ скорописанію по американской методѣ.

Краткія повѣствованія изъ Священной исторіи Вѣтхаго За-
вѣта (съ 11 рисунками). Изд. 3-е, допол. Ообр. Мин. Нар.
Просв. цѣна 30 к. с.

Краткія повѣствованія изъ Священной исторіи Новаго За-
вѣта, (съ 12 рисунками), Изд. 3-е, допол. Ообр. Мин. Нар.-
Просв. цѣна 30 к. с.

Краткія Бесѣды о Вѣрѣ Православной и о законѣ Божіемъ
Изд. 2, 1874 г. Ообр. Мин. Нар. Просв. . . цѣна 20 коп.

Введение: О необходимости познания Закона Божія. Гл. I.
Ученіе о Богѣ.—Богъ есть духъ.—Богъ есть единъ.—О еди-
номъ Богѣ, тринчномъ въ лицахъ.—О свойствахъ Божіихъ—
О вѣчности и всемогуществѣ Божіемъ.—О благодати и прово-
судіи Божіемъ.—О святости и вездѣприсутствіи Божіемъ.—
О неизмѣняемости и всеблаженствѣ Божіемъ.—Гл. II. О доб-
рыхъ ангелахъ.—О злыхъ духахъ.—Сотвореніе міра.—Сотво-
реніе человѣка.—Паденіе человѣка.—О промыслѣ Божіемъ.—
Любовь Божья къ человѣческому роду.—Пророчество объ Ис-
купителѣ.—Земная жизнь Господа Иисуса Христа.—О Пречи-
стой Богородицѣ.—О крестѣ Христовомъ.—Влагодѣянія, даро-
ванныя намъ Иисусомъ Христомъ.—О вѣрѣ.—О добрыхъ дѣ-
лахъ.—Гл. III. О святой церкви.—О таинствахъ вообще: 1)
О крещеніи 2) О мѣропомазаніи. 3) О причащеніи. 4) О по-
каяніи. 5) О священствѣ 6) О бракѣ. 7) О елеосвященіи. Гл.
IV. О загробной жизни Последнее время существованія міра.—
Страшный судъ Христовъ.—Вѣчное мученіе грѣшниковъ.—
Вѣчное блаженство праведниковъ.

О земной жизни, ученіи и страданіяхъ Господа нашего
Иисуса Христа. (съ 12 рис.). Изд. 1877 г. Ообр. Мин. Нар.
Просв. цѣна 20 к. с.

Предлагаемая книга заключаетъ въ себѣ всю жизнь Бого-
человѣка на землѣ, излагаетъ вкратцѣ главнѣйшее ученіе Его,
подвиги во время земнаго служенія роду человѣческому, стра-
данія за грѣхи людей и самую смерть. Изъ ученія Христа
Спасителя, излагаемаго въ книгѣ, всякій православный хри-
стіанинъ можетъ извлечь для себя все необходимое для нрав-
ственнаго и духовнаго образованія согласно ученію Св. Пи-
санія.

Жизнь Пресвятой Богородицы. Съ приложеніемъ снимка съ
чудотвори. иконы Казанской Божіей Матери. Изд. 3-е, 1872 г.
Ообр. Мин. Нар. Просв. цѣна 7 к. с.

О земной жизни Пресвятой Богородицы, по ученію святаго
писанія и на основаніи преданій св. Отцовъ (съ 6 рис.).
Изд. 1872 г. Ообр. Мин. Нар. Просв. для библ. народн.
училищъ цѣна 20 к. с.

Сказаніе о Чудотворной иконѣ Божіей Матери, называемой Тихвинскою. Съ прил. хромол. снимка съ св. иконы. Одобр. Мин. Нар. Просв. для библ. народн. училищъ цѣна 7 к. с.

Сказаніе о Чудотворной Иверской иконѣ Божіей Матери. Съ прил. хромол. снимка съ иконы Божіей Матери. Одобр. Мин. Нар. Просв. для библ. народн. училищъ цѣна 7 к. с.

Сказаніе о Смоленской иконѣ Пресвятой Богородицы. Съ приложеніемъ снимка съ чудотворной иконы. Одобр. Мин. Нар. Просв. для библ. народн. училищъ . . . цѣна 7 к. с.

Сказаніе о Новгородской Чудотворной иконѣ Знаменія Пресвятой Богородицы. Съ прил. снимка съ иконы. Одобр. Мин. Нар. Просв. для библ. народн. училищъ . . . цѣна 7 к. с.

О Святой Чудотворной Владимірской иконѣ Божіей Матери. Съ прилож. хромол. снимка съ иконы. Одобр. Мин. Нар. Просв. для библ. народныхъ училищъ . . . цѣна 7 к. с.

Икона Господа Вседержителя и краткое изложеніе о св. иконахъ и свящ. изобр. Христа Спасителя . . . цѣна 7 к. с.

Икона Святыя Троицы. Съ приложеніемъ хромолит. снимка съ св. иконы . . . цѣна 7 к. с.

Притчи Христовы. Одобр. Мин. Нар. Просв.

Выпускъ 1-й. Притча о должникѣ немилосердномъ. — О милосердномъ Самарянинѣ. — О безразсудномъ богачѣ (съ 3 рис.) цѣна 5 к. с.

Выпускъ 2-й. Притча о мытарѣ и фарисеѣ. — О талантахъ. — О десяти дѣвахъ (съ 3 рис.) . . . цѣна 5 к. с.

Выпускъ 3-й. Притча о сѣятелѣ. — О злыхъ виноградаряхъ. — О блудномъ сынѣ (съ 1 рис.) . . . цѣна 5 к. с.

Выпускъ 4-й. Притча о богатомъ и Лазарѣ. — О сѣмени и плевелахъ. — О безплодной смоковницѣ (съ 3 рис.) цѣна 5 к. с.

Выпускъ 5-й. Притча о благоразумномъ и безразсудномъ человѣкѣ. — О постройкѣ зданія. — О пастырѣ и наемникѣ. — О бравѣ сына царева (съ 2 рис.) . . . цѣна 5 к. с.

Выпускъ 6-й. Притча о дѣлателяхъ въ виноградникѣ. — О домоправителѣ. — О рабѣ пришедшемъ съ поля (съ 3 рис.) цѣна 5 к. с.

Выпускъ 7-й. Притча о званныхъ на большой ужинъ. — О добромъ пастырѣ и о наемникѣ. — О судѣ неправедномъ. цѣна 5 к. с.

Въ притчахъ Іисуса Христа изложено Ученіе Спасителя, согласно тому, какъ передано оно Святыми Евангелистами.

Объясненіе Божественной литургіи . . . цѣна 20 к. с.

Глава первая. Общія понятія о литургіи. Объясненіе слова «литургія». — Почему литургія называется обѣдней? — Кто установилъ литургію? — Кто первый изложилъ письменно ли-

тургію? — Понятіе о литургіи преждеосвященныхъ даровъ. — Почему въ великій постъ не положено совершать полной литургіи? — Гдѣ совершается литургія? — Глава вторая. Значеніе церкви. — О святомъ алтарѣ. — Что означаетъ слово алтарь? — Значеніе части алтаря, называемой предложеніемъ. — Значеніе жертвенника. — О святомъ престолѣ. — Объ иконостасѣ. — Глава третья. О проскомидіи: Приготовление священнослужителей къ совершенію литургіи. — Какое значеніе имѣютъ земные поклоны священнослужителей предъ св. иконами? — Что значитъ поклоненіе священнослужителей предстоящимъ во храмѣ? — Для чего священнослужители при совершеніи богослуженія, облачаются въ особенныя одежды? — Какія главныя части литургіи? — О проскомидіи. — Почему просфора бываетъ двухсосновная? — Какое вино употребляется для таинства и для чего оно соединяется съ водою? — Окончаніе проскомидіи. — Что читается въ храмѣ во время совершенія проскомидіи? — Глава четвертая. Литургія оглашенныхъ. Почему вторая часть литургіи называется литургіею оглашенныхъ? — Какъ начинается литургія оглашенныхъ? — Объясненіе великой ектеніи. — Заповѣди блаженства. — Что означаетъ малый входъ — Трисвятая пѣснь. — Какъ должно слушать чтеніе Апостола и Евангелія? — Сугубая ектенія и ея содержаніе. — Окончаніе литургіи оглашенныхъ. Глава пятая. О литургіи вѣрныхъ. Почему третья часть литургіи называется литургіею вѣрныхъ. — Какъ начинается литургія вѣрныхъ? — Понятіе о великомъ входѣ. — Херувимская пѣснь. — Великій входъ. — Приготовление вѣрующихъ къ присутствію при совершеніи Таинства Причащенія. — Что значатъ слова: *«двери! двери! премудростію возьмемъ»*. — Объясненіе словъ: *«святъ, святъ, святъ Господь Савваоѣ»*. — Совершеніе таинства Причащенія. — Благовѣсть къ достойну. — Понятіе о молитвѣ Господней. — Для чего вѣрующіе преклоняютъ свои головы? что значатъ слова: *«возьмемъ и святая святыхъ»*? — Какъ совершается причащеніе вѣрующихъ? — Что означаетъ послѣднее явленіе Святыхъ Таинъ народу. — *Заамвонная* молитва. — Окончаніе литургіи. Ообр. Мин. Нар. Просв.

Объясненіе Всенощнаго бдѣнія. . . . печатается.

Общія понятія. Какъ совершалось всенощное бдѣніе въ первые вѣка христіанства. — Раздѣленіе всенощнаго бдѣнія на части: вечерню и утреню. — Первая часть всенощнаго бдѣнія. — Вечерня. Начало вечерни. — Пѣснь «благослови душе моя, Господа». — Кажденіе св. иконъ и предстоящихъ. — Просительная ектенія. — Пѣсня «аллилуія» и «Господи воззвахъ». — Раскрытіе царскихъ вратъ и ишествіе священнослужителей. — Пѣніе прокумовъ и паремій. — Сугубая ектенія. — Проситель-

ная ектенія.—Литія и благословеніе хлѣбовъ. Вторая часть всенощнаго бдѣнія.—Утренняя.—Что воспоминается при совершеніи утрени?—Чтеніе шестипсалмія.—Цѣль: «Богъ, Господь, и явился намъ».—Цѣль тропаря.—Чтеніе Каѳизмъ.—Полиелейные стихи.—Антифонъ.—Поклоленіе св. Евангелію.—Составъ и значеніе канона.—Цѣль Пресвятой Богородицѣ.—Великое словословіе.—Благословеніе священнослужителя и отпускъ.—Молитва: «Христе, Свѣте истинный». Одобр. Мин. Нар. Просв.

О Таинствѣ Святаго Крещенія. Изд. 3-е 1880 г. цѣна 7 к. с.

Въ этой книжкѣ изъясняется божественное установленіе таинства святаго крещенія и поясняются церковные обряды, исполняемые священнослужащимъ при совершеніи таинства крещенія, какъ надъ младенцами, такъ и надъ возрастными. Одобр. Мин. Нар. Просв.

О Таинствѣ Причащенія или Евхаристіи. Изд. 5-е, 1880 г. цѣна 5 к. с.

Въ этой книжкѣ излагается: Понятіе о таинствѣ причащенія—Божественное установленіе этого таинства. Въ таинствѣ св. Причащенія хлѣбъ и вино дѣйствіемъ св. духа претворяются въ тѣло и кровь Христову.—Наставленіе св. Дмитрія Ростовскаго о томъ, какъ мы должны разсуждать о таинствѣ св. Причащенія.—Необходимость и спасительные плоды Причащенія Тѣла и Крови Христовой.—Лица имѣющія право совершать таинства Причащенія.—Лица, допускаемыя церковью къ приятію святыхъ Таинъ.—Предварительное приготовленіе къ таинству Причащенія.—Какъ должно приступать къ причащенію Христовыхъ Таинъ?—Какъ надобно вести себя послѣ Причащенія? Одобр. Мин. Нар. Просв.

О Таинствѣ брака. Изд. 3-е цѣна 10 к. с.

Въ этой книжкѣ объясняется божественное установленіе брака.—Назначеніе брака.—Условія правильнаго заключенія брачнаго союза.—Совершеніе таинства брака: а) обрученіе и б) вѣнчаніе.—Нерасторжимость христіанскаго брака.—Обязанности мужа и жены.

О Таинствѣ Святаго Покаянія. Одобр. Мин. Нар. Просв. цѣна 5 к.

Исповѣдь кающагося грѣшника. Изд. 1878 г. цѣна 10 к. с.

О пути къ вѣчному Блаженству. Изд. 1871 г. цѣна 8 к. с.

Въ этой книжкѣ заключаются христіанскія наставленія о важнѣйшихъ обязанностяхъ человѣка, какъ христіанина, и приводятся соотвѣтствующія мѣста изъ писавій св. апостоловъ, отцевъ и учителей церкви, а также излагаются и обличаются главнѣйшія отступленія латинско-ромской церкви отъ

древняго, вселенскаго вѣроученія святой Православной церкви.
Одобр. Мин. Нар. Просв.

О присягѣ. Изд. 4-е 1875 г. цѣна 5 к. с.

О присягѣ вообще.—Въ какихъ случаяхъ приносится присяга.—Значеніе присяги.—Что означаетъ поднятіе руки къ верху?—Лобзаніе св. креста и раскрытаго Евангелія.—Присяга на подданство.—Присяга на вѣрность службы.—Присяга по дѣламъ гражданскимъ.—Присяга по дѣламъ торговымъ.
Одобр. Мин. Нар. Просв.

Главнѣйшіе праздники Православной церкви. Съ иконою дванадцятихъ праздниковъ Изд. 4-е, 1875 г. . . цѣна 25 к.

При составленіи этой книжки имѣлась въ виду необходимость основательнаго знанія событій, послужившихъ къ установленію дванадцятихъ праздниковъ. При разсказѣ о событіи, воспоминаемомъ въ день каждаго праздника, излагаются также и главнѣйшія особенности богослуженія при означенномъ праздникѣ. Одобр. Мин. Нар. Просв.

ЖИТІЯ СВЯТЫХЪ,

СЪ ПРИЛОЖЕНІЕМЪ ХРОМОЛИТОГРАФИРОВАННЫХЪ СНИМКОВЪ СО СВЯТЫХЪ ИКОНЪ.

Житіе Святителя Тихона, Епископа Воронежскаго	цѣна 15 к. с.
Житіе Св. Благовѣрнаго Князя Александра Невскаго	цѣна 7 к. с.
Житіе Святителя Христова Николая Мурликійскаго Чудотворца	цѣна 7 к. с.
Житіе Святаго Филиппа, Митрополита Московскаго	цѣна 7 к. с.
Святые Страстотерпцы, Князя Борисъ и Глѣбъ	цѣна 7 к. с.
Житіе Преподобнаго Алексія Человѣка Божія изд. 1880	цѣна 7 к. с.
Преподобный Сергій, Радонежскій Чудотворецъ	цѣна 7 к. с.
Св. Антоній и Θεодосій Печерскіе изд. 1866 г.	цѣна 7 к. с.
Житіе Святителя Димитрія, Митрополита Ростовскаго	цѣна 7 к. с.

Одобрены Министерствомъ Народнаго Просвѣщенія для библиотекъ Народныхъ училищъ.

Житіє Св. Преподобныхъ Отець нашихъ Зосимы и Савватія, Соловецкихъ Чудотворцевъ	цѣна	7 к. с.
Преподобный Максимъ Грекъ	цѣна	7 к. с.
Житіє Св. Отца нашего Стефана, Епископа Пермскаго.	цѣна	7 к. с.
Св. Петръ и Алексій, Митрополиты Московскіе	цѣна	7 к. с.
Преподоб. Кириллъ и Меѳодій, просвѣтители славянъ.	цѣна	7 к. с.
Житіє Св. Апостола Андрея Первозваннаго	цѣна	к. с.
Житіє Св. Вселенскихъ Учителей и Святителей Василия Великаго, Григорія Богослова и Іоанна Златоуста.	цѣна	7 к. с.
Житіє Св. Первоверховныхъ Апостоловъ Петра и Павла	цѣна	7 к. с.
Житіє Св. Великомученицы Еватерини.	цѣна	7 к. с.
Св. Равноапостольная Марія Магдалина.	цѣна	7 к. с.
Св. Блаженная Великая Княгиня Ольга.	цѣна	7 к. с.
Житіє Святителя Іоны, Архієпископа Новгородскаго	цѣна	7 к. с.
Житіє Препод. Ефросинія, Княжны Полоцкой.	цѣна	7 к. с.
Святые Мученики Литовскіе: Іоаннъ, Антоній и Евстафій	цѣна	7 к. с.
Св. Предтеча и Креститель Іоаннъ	цѣна	7 к. с.
Житіє Преподобнаго Кирилла, Новозерскаго Чудотворца	цѣна	7 к. с.
Св. Равноапостольный Великій Князь Владиміръ	цѣна	7 к. с.
Св. Іосифъ Пѣснописецъ	цѣна	7 к. с.
Св. Великом. Георгій Побѣдов. и Св. Царя Александра	цѣна	7 к. с.
Св. Равноапостольные Константинъ и Елена	цѣна	7 к. с.
Св. Ілія, Пророкъ Божій	цѣна	7 к. с.
Преподобная Марія Египетская	цѣна	7 к. с.
Преподобный Ісаакій Далматскій	цѣна	7 к. с.
Преподобный Ѳеодоръ Исповѣдникъ.	цѣна	7 к. с.
Преподобный Пахомій Великій	цѣна	7 к. с.
Преподобный Никита Столпникъ	цѣна	7 к. с.
Св. Благов. Князь Андрей Боголюбскій	цѣна	7 к. с.
Св. Дмитрій Солунскій	цѣна	7 к. с.

Житіе Преподобнаго Николы Святоши, Кн. Черниговскаго	цѣна	7 к. с.
Житіе Іоанна Лѣствичника	цѣна	7 к. с.
Житіе Петра Аѳонскаго	цѣна	7 к. с.
Житіе Андрея Юродиваго	цѣна	7 к. с.
Житіе Іакова Постника	цѣна	7 к. с.
Житіе Кирилла Бѣлозерскаго	цѣна	7 к. с.
Икона Пресв. Богородицы всѣхъ скор- бящихъ радости	цѣна	7 к. с.
Житіе, страданіе и смерть Св. Іакова, Апост., Брата Божія	цѣна	7 к. с.
Соборъ Св. Архистратига Михаила и прочихъ небесныхъ безплотныхъ силъ .	цѣна	7 к. с.
Великомученица Ирина	цѣна	7 к. с.
Мученицы: Вѣра, Надежда, Любовь и мать ихъ Софія	цѣна	7 к. с.
Св. Іоаннъ Дамаскинъ	цѣна	7 к. с.
Св. Тихонъ Задонскій	цѣна	7 к. с.
Св. Безсребренники Косьма и Даміанъ.	цана	7 к. с.
Икона Корсунской Божіей Матери . .	цѣна	7 к. с.
Св. Михаилъ. Князь Черниговскій . .	цѣна	7 к. с.
Преподобный Іоаннъ Кущникъ	цѣна	7 к. с.
Икона Дванадцятихъ праздниковъ . .	цѣна	7 к. с.
Св. Апостоль Матѳей. Изд. 1875 г. . .	цѣна	7 к. с.
Св. Апостоль Маркъ. Изд. 1884 г. . .	цѣна	7 к. с.
Св. Апостоль Лука. Изд. 1874 г. . . .	цѣна	7 к. с.
Св. Апостоль Іоаннъ Богословъ	цѣна	7 к. с.
Св. Великомученикъ Корнилій Сот- никъ. Изд. 1874 г.	цѣна	7 к. с.
Препод. и Богонос. отецъ нашъ Су- меонъ Столпникъ. Изд. 1874 г. . . .	цѣна	7 к. с.
Житіе Св. Іоанна Воина. Изд. 1875 г.	цѣна	7 к. с.
Житіе и страданія С. Великомученика Ѳеодора Тирона. Изд. 1875 г.	цѣна	7 к. с.
Житіе Св. Евѳимія и Архіепископа Новгородскаго. Изд. 1875 г.	цѣна	7 к. с.
Житіе Св. Мученика Кирика и Улиты Изд. 1874 г.	цѣна	7 к. с.
Житіе Св. Великомученика Ѳеодора Стратилата. Изд. 1875 г.	цѣна	7 к. с.
Житіе Преподобнаго Ефрема Сирина. Изд. 1875 г.	цѣна	7 к. с.
Житіе Св. Вел. Прокопія. Изд. 1876 г.	цѣна	7 к. с.

Житіє Св. Іоанна Милостиваго. Изд.		
1876 г.	цѣна	7 к. с.
Житіє Св. Муч. Логина Сотника. Изд.		
1876 г.	цѣпа	7 к. с.
Житіє Св. Муч. Адрианна и Наталіи		
Изд. 1876 г.	цѣна	7 к. с.
Житіє седми отроковъ въ Ефессѣ.		
Изд. 1879 г.	цѣна	7 к. с.
Житіє Св. Велик. Пантелеймона. Изд.		
1876 г.	цѣна	7 к. с.
Житіє Св. Муч. Воина Поліевкта. Изд.		
1877 г.	цѣна	7 к. с.
Житіє Св. Гавріила, Князя Псковскаго		
Изд. 1877 г.	цѣна	7 к. с.
Житіє Св. Порфирія, Епископа Газскаго		
Изд. 1877 г.	цѣна	7 к. с.
Житіє Св. Муч. Флора и Лавра. Изд.		
1877	цѣна	7 к. с.
Житіє Ов. Муч. Гурія. Самона и Ави-		
ва. Изд. 1877 г.	цѣна	7 к. с.
Житіє Св. Вел.-муч. Воина Іакова		
Персіянина. Изд- 1877 г.	цѣна	7 к. с.

Означенныя книжки, въ сжатомъ очеркѣ, излагають сказанія, заключающіяся въ Четьи-Минеи, Прологѣ и другихъ источникахъ, достовѣрность коихъ признана Православною церковью, о святой жизни и благотворной пастырской дѣятельности святыхъ чудотворцевъ, святителей и угодниковъ Божіихъ, память которыхъ благоговѣйно чтится въ русскомъ народѣ.

Просвѣтителі славянъ, Св. Равноапостольные Кирилль и Меодій. Изд. 1874 г., съ 6-ю рис. Ообр. Мин. Нар. Просв.	цѣна	30 к. с.
Никонъ, Патріархъ Всерос., съ портр. цѣна . . .		7 к. с.
Старець о. Серафимъ. Съ 2 рис. Изд. 1871. цѣна		20 к. с.
Несторъ. первый Русскій лѣтописецъ. Изд. 1872 г. Ообр. Мин. Нар. Просв. для библ. народо. училищъ. цѣна		7 к. с.
О святыхъ мѣстахъ Палестины. (Іерусалимъ). Съ 33 рис. Изд. 4-е 1873 г. Ообр. Мин. Нар. Просв. . цѣна		30 к. с.
Монастырьна Синайскаго горѣ и значеніе его для Православія на Востока. Съ однимъ рисункомъ. Изд. 1874 г. цѣна		15 к. с.
Храмъ Св. Софіи въ Константинополѣ. Съ 2 рис. Изд. 1877 г. цѣна		15 к. с.

Одобрены Министерствомъ Народн. Просвѣщенія для библиот. Народныхъ училищъ.

Святѣни и древности великаго града Кіева. Съ 11 рис.
Изд. 2-е, 1873 г. Одобр. Мин. Нар. Просв. цѣна 20 к. с.

Троице-Сергіевская Лавра. (Съ 1 рис.) Изд. 1871 г. Одобр.
Мин. Нар. Просв. цѣна 10 к. с.

Валаамскій Монастырь и его святѣни (съ 3 рис.) Изд. 1870 г.
Одобр. Мин. Нар. Просв. для библ. народн. училищъ.
цѣна 15 к. с.

Афонская гора и ея святѣни. (съ 1 рис.) Изд. 1870 г.
Одобр. Мин. Нар. Просв. для библ. нар. учил. цѣна 10 к. с.

Сурдгскій Свято-Духовскій Монастырь. (съ 3 рис.) Изд.
1875 г. Одобр. Мин. Нар. Просв. для библ. народн. учил.
цѣна 20 к. с.

Виленское Свято-Духовское братство. Одобр. Мин. Нар.
Просв. для школъ Изд. 1876 г. цѣна 20 к. с.

Исакиевскій соборъ въ С.-Петербургѣ. Изд. 2-е дополнено,
съ 2-ми рисунками, 1873 г. Одобр. Мин. Нар. Просв.
цѣна 10 к. с.

Назидательное чтеніе. Выпускъ первый. Собраніе поученій
и бесѣдъ сельскаго пастыря со своими прихожанами:
цѣна 30 к. с.

Назидательное чтеніе. Выпускъ второй. Сборникъ духовно-
нравственныхъ разсказовъ цѣна 30 к. с.

Христіанскій подвигъ солдата. Изд. 5-е, 1880 г.
цѣна 10 к. с.

Въ разсказѣ «Христіанскій подвигъ солдата». весьма полез-
номъ для назидательнаго чтенія, представленъ замѣчатель-
ный примѣръ глубокаго благочестія и силы христіанскаго
ученія. Одобр. Мин. Нар. Просв.

Участь бѣглеца (разсказъ въ арестанской). Этотъ неболь-
шой разсказъ есть какъ бы исповѣдь бѣглеца своимъ това-
рищамъ. Разсказъ этотъ вполнѣ знакомитъ читателя съ тѣми
лишеніями, бѣдствіями, какія приходится испытать бѣглецу,
во время его скитальческой жизни. Одобр. Мин. Нар. Просв.
для библ. народн. училищъ цѣна 8 к. с.

Примѣрная мать (разсказъ). Изд. 5-е, 1877 г. цѣна 15 к. с.

Объясненіе законовъ природы и примѣненіе ихъ къ поль-
замъ человѣка. Въ вопросахъ и отвѣтахъ: почему и потому.
Выпускъ I. Изд. 1864 г., съ 53 рисунками . цѣна 55 к. с.
съ пересылкою 60 к. с.

Объясненіе законовъ природы и примѣненіе ихъ къ поль-
замъ человѣка. Въ вопросахъ и отвѣтахъ: почему и потому.
Выпускъ II. Изд. 1874 г., съ 45 рисунками . цѣна 55 к. с.
съ пересылкою 60 к. с.

Оба выпуска «объясненій законовъ природы», одобр. для народн. учил. Учен. Комит. Мин. Нар. Просв. изданы въ вопросахъ и отвѣтахъ. Способъ такового изложенія пригоденъ для объясненія каждаго предмета, а тѣмъ болѣе при ознакомленіи съ законами природы.

При столь простомъ способѣ изложенія этихъ книгъ дѣлается возможнымъ знакомить съ явленіями природы людей даже малограмотныхъ, какъ напримѣръ, учениковъ народныхъ школъ. Обучающій, задавая ученикамъ вопросы, возбуждетъ въ юномъ умѣ ихъ любознательность, пытливость—заставитъ ихъ самихъ доискиваться объясненій явленій природы, возбуждающимъ ихъ вниманіе и тѣмъ будетъ способствовать ихъ умственному развитію и самообразованію.

Воздушные шары. Какъ люди летаютъ по воздуху. Съ приложеніемъ пяти рисунковъ. Изд. 1871 г. цѣна 20 к. с.

Волшебный фонарь. Его устройство, туманныя картины, а также нѣсколько другихъ увеселительныхъ приборовъ. Съ 15-ю рисунками, изд. 1877 г. . . . цѣна 20 к. с.

О землѣ, лунѣ, солнцѣ, звѣздахъ и кометахъ. (Краткая математическая географія). Съ 27 рис. Изд. 5-е 1872 г., исправл. и дополненное, Одобр. Мин. Нар. Просв. цѣна 20 к. с.

Общія понятія о математической географіи. Земля какъ небесное тѣло.—Видъ земли.—Протяженіе середины (центра) земнаго шара.—Всемирное тяготѣніе.—Суточное обращеніе земли вокругъ своей оси.—Перемѣны дня и ночи.—Земные полюсы.—Меридіаны и экваторъ. Годовое обращеніе земли вокругъ солнца.—Перемѣна времени года.—Луна—спутникъ земли.—Измѣненія вида луны или фазисы.—Солнечныя и лунныя затмѣнія.—Полное и кольцообразное затмѣніе.—Солнечный вѣнецъ.—Лунныя горы и моря.—Планеты.—Планеты: Меркурій, Венера и Марсъ.—Астероиды.—Планета Юпитеръ.—Планета Сатурнъ.—Кольцо Сатурна.—Солнце, какъ небесное тѣло.—Разстояніе солнца отъ земли.—Пятна на солнцѣ.—Общая связь между пятнами на солнцѣ и колебаніями магнитной стрѣлки.—Темное ядро солнца и свѣтящаяся оболочка.—Свѣтящаяся солнечныя тѣла на поверхности солнца.—Звѣзды и кометы. Созвѣздія.—Цвѣтъ звѣздъ.—Появленіе и исчезновеніе звѣздъ.—Туманныя пятна.—Млечный путь.—Кометы.—Обращеніе кометъ вокругъ солнца.—Видъ кометъ.—Разстояніе кометъ отъ солнца и скорость ихъ движенія. Комета Белы.—Падающія звѣзды.—Огненный дождь.—Причины появленія падающихъ звѣздъ.—Огненные шары.—Воздушные камни.—Желѣзныя глыбы.

О природѣ и ея явленіяхъ. Разсказы о землѣ водѣ и воздухѣ (краткая физическая географія). Съ 12-ю рисунками. Изд. 6-е, дополненное 1880 г. Одобр. Мин. Нар. Просв. цѣна 20 к. с.

Глава I.—СУША. Внутренность земнаго шара. — Материкъ. — Пять частей свѣта. — Подраздѣленія пяти частей свѣта. — Острова и полуострова. — Мысы. — Равнины, низменныя страны и плоскія возвышенности. — Пустыни и степи. — Отчего произошли горы на земной поверхности? Названіе замѣчательнѣйшихъ горъ и горныхъ цѣпей. — Отчего происходятъ паръ и газъ. — Землетрясенія. — Вулканы. — Газовые источники. — Гейзеры. — Нефтяные источники.

Глава II.—ВОДА. Океаны, ледяныя поля и ледяныя горы. Заливы и проливы. — Ключи, родники и источники. — Истоки и устья рѣкъ. — Водопады и пороги. — Замѣчательнѣйшія рѣки на земномъ шарѣ. — Глубина океана и морей. — Вѣсъ воды океана и морей. — Волны и теченія. — Приливъ и отливъ. — Тифоны. — Свѣченія моря.

Глава III. ВОЗДУХЪ. Земная атмосфера. — Происхожденіе вѣтра. — Польза вѣтра. — Роса. — Иней. — Туманы. — Облака. — Дождь и снѣгъ. — Градъ. — Громъ и молнія. — Громоотводы. — Полярныя сіянія: сѣверное и южное. — Блуждающіе огни.

Бѣсѣды о природѣ. Бесѣда первая. Звѣзды. Солнце. — Бесѣда вторая. Планеты и ихъ спутники. — Бесѣда третья. О кометахъ. — Бесѣда четвертая. Земной шаръ. — Бесѣда пятая. Движеніе земли. Изд. 1877 г. съ рис. Одобр. Мин. Нар. Просв. цѣна 35 к. с.

Тайны моря. Съ 18-ю рис. изображающими нѣкоторыхъ обитателей подводнаго міра. Одобр. Мин. Нар. Просв. для школь цѣна 15 к. с.

Краткое описаніе карты Европейской Россіи. Изд. 1880 г. цѣна 25 . с.

Краткое описаніе карты Азіятской Россіи. Изд. 1880 г. цѣна 10 к. с.

При этихъ двухъ книжкахъ приложены большія хромолитографированныя карты соответствующихъ частей Россійской Имперіи, съ показаніемъ желѣзныхъ и другихъ дорогъ.

Сѣверный Край. Его обитатели и ихъ промыслы. печатается Великое Княжество Финляндское. съ 5 рис. Изд. 1872 г. Одобр. Мин. Народн. Просв. для библ. народн. училищъ. цѣна 20 к. с.

Странствователь по Финляндіи. (съ 3 рис.) Одобр. Мин. Нар. Просв. для библ. народн. училищъ . . . цѣна 15 к. с.

Странствователь по Тверской губерніи (3 рис.) Изд. 1879 г.
цѣна 20 к. с.

Странствователь по Ярославской губерніи (съ 3 рис.)
Изд. 1879 г. цѣна 20 к. с.

Странствователь по Нижегородской г. (съ 10 рис.) Изд.
1880 г. цѣна 20 к. с.

Странствователь по Казанской губ, Съ 6-ю рис. Изд.
1880 г. цѣна 20 к. с.

Странствователь по Симбирской губ. печатается

» по Самарской губ. »

» по Саратовской губ. »

Воронежская губернія печатается

Костромская (съ 3 рис.) Изд. 1881 г. Одобр. Мин. Нар.

Просв. для библ. народн. училищъ цѣна 15 к. с.

Малороссія. Описаніе края въ историческомъ, географиче-
скомъ и этнографическомъ отношеніи (съ рисунками). Изд.

1876 г., цѣна 20 к. с.

Очерки Бѣлоруссін. Историческое прошлое Бѣлоруссін, на-
стоящій бытъ Бѣлоруссовъ: нравы и обычаи Бѣлоруссовъ.

Одобр. Мин. Нар. Просв. для школъ Изд. 1876 г. ц. 15 к.

Черное море и его значеніе для Россіи. Историческій и
географическій очерки, съ приложеніемъ карты. Изд. 1872 г.

Одобр. Мин. Нар. Просв. для народн. училищъ. цѣна 15 к.

Прибалтійскій край. Историческій очеркъ и описаніе гу-
берній: Эстляндской, Лифляндской и Курляндской. (Съ 11 рис.)

Изд. 1880 г. Одобр. Мин. Народ. Просв. для библ. народ.
училищъ цѣна 35 к. с.

При составленіи этой книжки, имѣлось въ виду сжато, но
по возможности ясно, изложить исторію края, —исconi рус-
скаго, а также указать на нѣкоторыя особенности, которыя
до послѣдняго времени препятствовали полному сліянію При-
балтійскаго края съ остальными частями Россійской Имперіи.

Краткая русская исторія. Выпускъ первый: (отъ основанія
Руси до вступленія на престоль Дома Романовыхъ). Съ 24
рис., исполнен. лучшими художн. Изд. 4-е. 1873 г. Одобр.
Мин. Нар. Просв. цѣна 45 к. с.

Краткая русская исторія. Выпускъ второй. (отъ вступленія
на престоль дома Романовыхъ до настоящаго времени), съ
30-ю рисунками. Изд. 4-е 1874 г. исправленное и дополнен-
ное. Одобр. Мин: Нар. Просв. цѣна 65 коп. съ пер. 75 к.

Іоаннъ Грозный (съ 2 рис.) Изд. 1878 г. цѣна 20 к. с.

Первый Императоръ Русскій Петръ Великій, Преобразова-
тель Россіи. Изд. 1875 г., съ 20-ю рисунками. цѣна 50 к. с.

а съ пересылкою 60 к. с.

Императрица Екатерина II, Великая. Историческій очеркъ съ приложеніемъ краткихъ жизнеописаній главнѣйшихъ подвижниковъ Императрицы: Румянцева, Потемкина, Суворова, Дашковой, Безбородко, Бепкаго, Чичагова и Орлова-Чесменскаго. Изд. 1873 г., съ 4-мя рисунками . . . цѣна 45 к. с.
съ пересылкою 50 к. с.

Черты изъ жизни Императора Павла 1-го съ портретомъ. Изд. 1870 г. Одобр. Мин. Нар. Просв. для библ. народн. училищъ цѣна 15 к. с.

Императоръ Николай I печатается

Два Наполеона, Эта книжка представляетъ собою два жизнеописанія: Наполеона I-го (дяди), и Наполеона III-го (племянника), и выясняетъ тотъ вредъ, который оба Наполеона причинили Россіи. Съ приложеніемъ пяти рисунковъ. Изд. 1871 г. Одобр. Мин. Нар. Просв. для библ. народн. училищъ цѣна 20 к. с.

Сборникъ историческихъ разсказовъ. Князь Святославъ Игоревичъ. (957—972) Князь Святославъ Липецкій (1284). (1284). Одобр. Мин. Нар. Просв. для школъ. Изд. 1877 г. цѣна 35 к. съ пересылкою 40 к.

Владиміръ—Красное солнышко. Историческій разсказъ. Съ 3 рис. Изд. 1880 г. цѣна 30 к. с.

Крещеніе Руси Изд. 1875 г. съ 4 рис. Одобр. Мин. Нар. Просв. цѣна 10 к. с.

Козьма Мининъ; Князь Дмитрій Михайловичъ Пожарскій и избраніе на царство Михайль Федоровича Романова (1611—1613 гг.) Предлагаемая книжка знакомитъ читателей съ главнѣйшими событіями, совершившимися въ тяжкое для нашего отечества время—междоусобица; она описываетъ дѣла и подвиги Минина и Пожарскаго, первыхъ подвигнувшихся на спасеніе погибавшаго тогда отечества; затѣмъ говоритъ объ избраніи Михайль Федоровича Романова на престолъ (Съ 2 рис.) Изд. 1872 г., цѣна 15 к. Одобр. Мин. Нар. Просв. для библ. народн. училищъ.

Дмитрій Донской и Куликовская битва (съ 1 рис.) Изд. 1872 г., Одобр. Мин. Нар. Просв. для библ. народн. учил. цѣна 10 к. с.

Покореніе Царства Казанскаго царемъ Иоанномъ Васильевичемъ Грознымъ (съ двумя рисунками). Одобр. Мин. Нар. Просв. Изд. 1875 г. цѣна 15 к. с.

Ермакъ. Краткій очеркъ завоеванія Сибири (съ 2 рис.) Изд. 1872 года Одобр. Мин. Нар. Просв. для библ. народ. учил. цѣна 10 к. с.

са въ этой книжкѣ вкратцѣ изложены: исторія завоеванія Сибири Ермакомъ, подвиги и дѣянія доблестнаго казака Ермака съ товарищами и краткій очеркъ завоеванной имъ страны—Сибири.

Разказы о жизни и дѣяніяхъ Петра Великаго, (изложены анекдотически), съ портр. Петра Изд. 1879 г. цѣна 45 коп.

Антонъ Васильевичъ Головатый, кошевой, первый атаманъ черноморскихъ казаковъ. Изд. 1874 г. . . . цѣна 15 коп.
съ пересылкою 18 коп.

Зиновій Богданъ Хмѣльницкій. Изд. 1876 г. (съ 1 рис.)
Одобр. Мин. Нар. Просв. для школь . . . цѣна 15 коп.

Князь Михайлъ Скопинъ - Шуйскій. Этотъ разказъ знакомитъ читателя какъ съ жизнью этого знаменитаго князя, такъ и съ тѣмъ положеніемъ. въ которомъ находилась Русь въ началѣ XVII вѣка (съ рисункомъ) Изд. 1871 г. Одобр. Мин. Нар. Просв. для библ. народн. училищъ . . цѣна 8 к. с.

Графъ Суворовъ - Рымникскій Генералиссимусъ русскихъ войскъ. Изд. 2-е. 1873 г. (съ 14 рисунками) Одобр. Мин. Нар. Просв. цѣна 40 к. с.

Князь Потемкинъ Таврическій (съ 3 рис.) Одобр. Мин. Нар. Просв. для библ. народн. училищъ . . цѣна 20 к. с.

Князь Александръ Даниловичъ Меншиковъ . печатается.

Бояринъ Матвѣевъ. Истор. разказъ (съ 4 рис.) Одобр. Мин. Нар. Просв. для библ. народ. училищъ. цѣна 20 к. с.

Иванъ Сусанинъ. Историч. повѣсть (съ 2 рис.) Изд. 4-е, 1879 г., Одобр. Мин. Нар. Просв. цѣна 10 к. с.

Князь Голенщевъ—Кутузовъ Смоленскій, съ 2-ля рисун.
цѣна 14 к. с.

Н. П. Слѣпцовъ, генераль маіоръ, командиръ 1-го Сунженскаго казачьяго полка и его боевая дѣятельность (съ 3 рис.) Изд. 1865 г. цѣна 15 к. с.

Новгородскій купецъ Иголкинъ и его подвигъ. Былъ изъ временъ Петра 1-го (съ 1 рис.) Изд. 1873 г. цѣна 15 к. с.

Емельянъ. Разказъ изъ временъ Петра Великаго. Одобр. Мин. Нар. Просв. для библ. народ. учил. . цѣна 20 к. с.

Отечественная война 1812 года. Глава I. Очеркъ событій предшествовавшихъ войнѣ 1812 года.—Глава II. Битва при Красномъ, Смоленскѣ и Лубинѣ.—Глава III. Шевардинская и Бородинская битвы Глава IV. Французы въ Москвѣ.—Глава V. Сраженіе при Тарутинѣ и Малоарославцѣ.—Глава VI. Сраженіе при Красномъ и Березинская переправа. Изд. 1877 г. съ 4-мя рис. Одобр. Мин. Нар. Просв. для школь. цѣна 35 к.

Русскіе въ тяжелую годину. Историческій разсказъ. Изд. 3-е, 1880 г., исправл. и дополн. съ 2 рис. Одобр. Мин. Нар. Просв. цѣна 20 к. с.
 Смоленскъ въ 1812 году. Изд. 1872 г. цѣна 10 к. с.

Готовность Смоленъ встать на защиту отечества. Пребываніе Императора Александра 1 въ Смоленскѣ. Мужественная оборона Смоленска генераломъ Раевскимъ. Крoвая борьба Русскихъ съ Французами 5-го августа. Пожаръ и раззореніе Смоленска. Вступленіе въ Смоленскъ Наполеона. Поруганіе церковей Французами. Генераль Коновницынъ и Дохтуровъ. Подвигъ самоотверженія подполковника Энгельгарда и Шубина. Бѣдствія Французовъ. Чествованіе чудотворной иконы Смоленской Божіе Матери. Одобр. Мин. Нар. Просв.

Полтавская битва. Историческій разсказъ, съ рис. Одобр. Мин. Нар. Просв. для библ. народ. учил. Изд. 1878 г. цѣна 10 к. с.

Въ этой книгѣ изложена вкратцѣ война Императора Петра Великаго со шведскимъ королемъ Карломъ XII и разсказано знаменитое событіе «Полтавская битва», которая прославила русское оружіе и возвела Россію на степень могущественнѣйшей державы восточной Европы.

Бородинская битва. Историческій разсказъ. Съ рисункомъ Издан. 3 - е, 1875 г. Одобр. Мин. Нар. Просв. для библ. народ. училищъ цѣна 10 к. с.

Знакомить читателей съ однимъ изъ важнѣйшихъ событій Русской исторіи: знаменитою битвою Русскихъ съ полками Наполеона на поляхъ Бородина.

Наваринская битва (съ 1 рис) Изд. 1878 г. цѣна 10 к. с.

Севастополь и его доблестные защитники. Изданіе 4-е, дополненное, съ 20 рисунками 1873 г. цѣна 45 к. съ пер. 50 к.

Мужественная защита укрѣпленія Ахты въ 1848 г. (на Кавказѣ). Изд. 1873 г. съ 5-ю рис. цѣна 15 к. с.

Геройская защита 40 русскихъ противъ 1,500 повстанцевъ въ дѣлѣ при деревнѣ Сендзювице, 14 августа 1863 г. Изд. 1874 г. съ 1 рис. цѣна 12 коп. съ пер. 15 коп.

Разсказы о военныхъ подвигахъ. (36 раз.), съ 1 рис. 1872 г. цѣна 20 к. с.

Военные подвиги частей войскъ и отдѣльныхъ лицъ, совершенныя во славу русскаго оружія, въ турецкую войну 1877—1878 г. Изд. 1878 г. съ 16 рис. цѣна 60 коп. съ пер. 75 к. с.

Доблести русскихъ войскъ. Посвящается новобранцамъ. Изд. 1878 г. цѣна 10 к. с.

Михаилъ Васильевичъ Ломоносовъ, сынъ рыбака Архангельской губерніи, села Денисовки. Одобр. Мин. Нар. Просв. для библ. нар. учил. (съ 2 рис.) Изд. 1872 г. цѣна 25 к. с.

Александръ Сергѣевичъ Пушкинъ. Замѣчательный русскій поэтъ и писатель. Съ рис. Изд. 1879 г. . . цѣна 15 к. с.

Тарасъ Григорьевичъ Шевченко — народный поэтъ Украйны Изд. 1877 г., съ портретомъ Одобр. Мин. Нар. Просв. для школь цѣна 15 к. с.

Алексѣй Васильевичъ Кольцовъ (съ 1 рис.) Изд. 1872 г. Одобр. Мин. Нар. Просв. для библиотекъ народ. училищъ. цѣна 10 к. с.

Иванъ Савичъ Никитинъ. Народный поэтъ. Одобр. Мин. Нар. Просв. цѣна 7 к. с.

Кулибинъ Механикъ-Самоучка. (съ 1 рис.) Изд. 1875 г. цѣна 10 к. с.

Два разсказа: 1) Добровольное призваніе. 2) Гдѣ тишь да гладь, тамъ Божья благодать. Изд. 3-е, Одобр. Мин. Нар. Просв. цѣна 10 к. с.

Три разсказа: 1) Рабъ честнаго слова. 2) Тарасъ Бульба и 3) Судъ отца. Изд. 2-е 1880 г. (съ 1 рис.) Одобр. Мин. Нар. Просв. для библ. народ. училищъ . . цѣна 25 к. с.

Тарасъ Бульба разсказъ (съ 2 рис.) 1878 г. цѣна 20 коп.

На морѣ и на сушѣ. Кругосвѣтное путешествіе русскаго корвета «Лебедка» Изд. 1880 г. съ 3 рис. . цѣна 20 к. с.

Возвращеніе на родину. (разсказъ сапера) съ 1-мъ рис. Изд. 1872 г. Одобр. Мин. Нар. Просв. для библ. нар. уч. цѣна 7 к. с.

Неутомимый Труженикъ Томасъ. Натуралистъ по призванію (Составленіе по Смальсу) съ 26-ю рис. Изд. 1879 г. цѣна 30 к. с.

Не жена — а гладь. Разсказъ изъ народнаго быта. Изд. 1875 г. цѣна 7 к. с.

Не извѣдавъ горя, не узнаешь счастья (повѣсть) Изд. 3-е, 1872 г. Одобр. Мин. Нар. Просв. для библ. народ. учил. цѣна 25 к. с.

Домовой. Изд. 1880 г. (разсказъ). . . . цѣна 6 к. с.

Письмо малютки. Изд. 1880 г. (разсказъ) . цѣна 5 к. с.

Народный театръ. Сборникъ драматическихъ пьесъ для представленія на народныхъ театрахъ. Выпускъ 1, заключающій въ себѣ 5 пьесъ, а именно: 1) «Саардамскій корабельный мастеръ». — 2) «Возвращеніе на родину». — 3) Полюсовщикъ. — 4) «Бѣдный сирота» и 5) «Ящички». Изд. 1875 г. Цѣна 60 к., а съ пер. 75 к.

Народный театръ. Сборникъ драматическихъ пьесъ для представлѣнія на народныхъ театрахъ. Выпускъ II.—1) «Чародѣй» комедія въ одномъ дѣйствіи. —2) «Свять» комедія въ трехъ дѣйствіяхъ. цѣна 25 к. с.

Иванъ Сусанинъ, или жизнь за Царя. Драматическое сочиненіе въ 2-хъ дѣйствіяхъ. Изд. 1873 г. Дозволено для представлѣнія на народныхъ театрахъ цѣна 15 к. с.

Дѣтя Севастополя. Драма въ 2 дѣйствіяхъ, для представлѣнія на народныхъ театрахъ и солдатскихъ театрахъ. Въ память двенадцатипятилѣтія геройской обороны Севастополя Изд. 1880 г. цѣна 20 к. с.

Чему быть тому не миновать. Комедія въ одномъ дѣйствіи. Изд. 3-е. 1873 г. Одобр. для представлѣнія на народныхъ театрахъ. цѣна 10 коп.

Нежданный гость съ того свѣта. Комедія въ двухъ дѣйствіяхъ. Дозволено для представлѣнія на народ. театрахъ. Изд. 2-е, 1874 г. цѣна 10 к. с.

Гдѣ любовь, тамъ и Богъ. Комедія въ 3-хъ дѣйствіяхъ, для представлѣнія на солдатскихъ театрахъ Изд. 3-е. ц. 10 к.

Рукобитье. Комедія въ 2-хъ дѣйствіяхъ. Изд. 1873 г. Дозволено для представлѣнія на народныхъ театрахъ. ц. 10 к.

Данило-Кузнецъ. Драма въ 1-мъ дѣйствіи и 2-хъ картинахъ для представлѣнія на народномъ театрѣ. Изд. 1879 г. цѣна 10 к. с.

Бездолье. Представленіе въ 1-мъ дѣйствіи и 2-хъ картинахъ. Для народнаго театра. Изд. 1879 г. цѣна 10 к. с.

Кощей. Пьеса въ трехъ дѣйствіяхъ. Составлена для народнаго театра. Изд. 1879 г. цѣна 15 к. с.

Повѣрье о старцѣ, бѣсѣ и водкѣ (съ 4 рис.) Изд. 1864 г. цѣна 10 к. с.

Илья Муромецъ Богатырь — крестьянинъ временъ Владиміра Святаго (Народное сказаніе). Съ 1 рис. Изд. 1873 г. цѣна 10 к. с.

Добрыня Никитичъ. Богатырь временъ Владиміра Святаго (Народное сказаніе), съ 5 рис. Изд. 1878 г. цѣна 20 к. с.

Кощей Безсмертный (Народная сказка); съ 5 рис. Изд. 1879 г. цѣна 20 к. с.

Святогоръ-Богатырь (Народное сказаніе), съ 6 рис. Изд. 1879 г. цѣна 20 к. с.

Пьеса про Царя Ивана Васильевича, молодого опричника и удалаго купца Калашникова, Изд. 1879 г. съ 5-ю рис. цѣна 30 к. с.

Сборникъ русскихъ сказокъ. Вып. I. Сюда вошли: Сказка о купцѣ Остолопѣ и работникѣ его Балдѣ. Соч. А. С. Пушкина.

квенна. Сказка о царѣ Берендѣ. Соч. В. А. Жуковскаго. Ко-
нестъ горбунокъ. Соч. П. Ершова. (Съ 13-ю рисунками)
цѣна 35 к. с.

Вып. II. Сюда вошли: о рыбахъ и рыбѣ. Соч. С. Пуш-
кина. Спящая царевна. Соч. В. А. Жуковскаго. Сказка о
царѣ Салтанѣ А. С. Пушкина. (Съ 10 рис.) цѣна 20 к. с.

Всѣ сказки помѣщенныя въ этихъ двухъ сборникахъ, на-
писанныя стихами, напечатаны здѣсь, для болѣе удобнаго чте-
нія и пониманія малограмотныхъ—въ прозаической формѣ.

Здоровье и болѣзнь. Изд. 1878 г. . . . цѣна 7 к. с.
Человѣкъ, строеніе и жизнь его тѣла. (Съ 36 рисунками).
цѣна 35 к. с.

Въ означенной книгѣ довольно подробно и удобопонятно
изложены основныя свѣдѣнія объ устройствѣ человѣческаго
тѣла вообще, и въ частности о томъ, какъ оно питается, ро-
стеть и умираетъ; что вредно и полезно для тѣла, и какъ
предохранить тѣло отъ разрушенія и болѣзней. Каждому же-
лающему себѣ здоровья, необходимо знать предлагаемыя въ
книгѣ свѣдѣнія, которыя вмѣстѣ съ тѣмъ весьма запима-
тельны. Изд. 1872 г. Одобр. Мин. Нар. Просв. для библ.
народн. учил.

Какъ помогать въ внезапныхъ несчастныхъ случаяхъ угро-
жающихъ жизни. Съ 4-мя рис. Изд. 1880 г. цѣна 10 к. с.

Ядовитыя свойства табака. Табакъ дѣйствуетъ на тѣло
какъ сильнѣйшій ядъ, и чѣмъ моложе человѣкъ, употребляю-
щій табакъ, въ какомъ бы ни было видѣ, тѣмъ гибельнѣе его
вліяніе какъ на желудокъ, мозгъ, нервную систему, такъ и на
прочія части тѣла. цѣна 8 к. с.

Предостереженіе отъ дурной, заразной (сифилической)
болѣзни. Издано съ одобренія высшаго Военнаго и Меди-
цинскаго начальства для войскъ. Изд. 3-е. . . цѣна 10 к. с.

Присяжные Засѣдатели. Одобр. Мин. Нар. Просв. для
библ. народн. училищъ. цѣна 10 к. с.

Свѣдѣнія изъ военно-уголовныхъ законовъ. Изд. 2-е 1880 г.
испр. и дополн. цѣна 15 к. с.

Устройство войскъ, служба и довольствіе солдата. Изд.
1879 г. цѣна 25 к. с.

Служба въ учебныхъ лагеряхъ и въ походахъ въ мирное
время. Составлено для полковыхъ учебныхъ командъ кавале-
ріи цѣна 10 к. с.

Служба въ учебныхъ лагеряхъ и въ походахъ въ мирное
время. Составлено для полковыхъ учебныхъ командъ пѣхоты
Изд. 1876 г. цѣна 10 к. с.

Полевая служба въ военное время. Составлено для полевыхъ учебныхъ командъ пѣхоты печатается.

Караульная служба печатается.

Всѣ эти шесть книжекъ составлены въ вопросахъ и отвѣтахъ—какъ пособія для обучающихся въ полковыхъ учебныхъ командахъ нижнихъ чиновъ, причемъ Редакція вполне руководствовалась Высочайше утвержденною программю. объявленную при приказѣ по Военному Вѣдомству 1875 года за № 52.

Временное наставленіе по самоокапыванію пѣхоты малою лопатою. Составлено согласно приказа по Всен. вѣд. 1879 г. № 153, (въ вопросахъ и отвѣтахъ) цѣна 10 к. с.

Временныя правила для обученія роты и баталіона разсыпному строю. Составлено согласно приказа по Воен. вѣд. 1879 г. за № 154, (въ вопросахъ и отвѣтахъ). цѣна 15 коп.

Обѣ эти книжки въ полковыхъ учебныхъ командахъ могутъ служить весьма существеннымъ пособіемъ при изученіи нижнимъ чинами соответствующихъ уставовъ, а кромѣ того, въ рукахъ даже малограмотнаго солдата, по своему изложенію въ вопросахъ и отвѣтахъ, книжки эти могутъ быть полезны, какъ справочныя. Въ самомъ изложеніи текста—Редакція вполне держалась Высочайше утвержденныхъ уставовъ. Имѣя однако въ виду только нижнихъ чиновъ—она обратила особое вниманіе на то, что до нихъ относится, знаніе чего—для нихъ обязательно. Все остальное не нарушая цѣлости устава—Редакція выдѣлила, напечатавъ петитомъ—то, что относится до офицеровъ; вынеся, по степени важности, въ примѣчаніи и выноски—свѣдѣнія второстепенныя но касающіяся нижнихъ чиновъ.

Статьи Дисциплинарнаго Устава, относящіяся до воинскихъ нижнихъ чиновъ. цѣна 10 к. с.

Статьи Воинскаго устава о наказаніяхъ, относящихся до воинскихъ нижнихъ чиновъ. Изд. 1875 г. . . цѣна 20 к. с.

Извлечено изъ Высочайше утвержденного 29 Марта 1875 г. Воинскаго Уст. о наказаніяхъ.

Отправленіе сторожевой службы Кавалеріею, примѣняясь съ способу принятому у казаковъ. Въ 52 вопросахъ и отвѣтахъ цѣна 7 к. с.

Теорія стрѣльбы и глазомерное опредѣленіе разстояній съ изложеніемъ практическихъ приѣмовъ при обученіи стрѣльбѣ (въ вопросахъ и отвѣтахъ) печатается.

Справочный листокъ для стрѣлка. Изд. 1879 г. ц. 5 коп.

Свѣдѣнія необходимыя для каждаго стрѣлка Изд. 1876 г. цѣна 30 к. с.

Разговоръ Артиллерійскаго солдата съ пѣхотнымъ объ Артиллеріи. (Съ 22 черт.). Изд. 3-е, 1870 г. Одобрено артил. начальствомъ и признано полезнымъ для чтенія нижнихъ чиновъ артилл. вѣдомства. цѣна 15 к. с.

О предосторожностяхъ при храненіи и перевозкѣ пороха и краткое описаніе пороховскаго производства. (Съ 2 рис.) Одобрено артиллерійскимъ начальствомъ и признано полезнымъ для чтенія нижнихъ чиновъ артиллеріи. цѣна 10 к. с.

Свѣдѣнія о лошади (Съ рис. на большомъ листѣ). Одобрено для употребленія въ войскахъ гвардіи. цѣна 30 к. с.

Въ этой книжкѣ помѣщены: Краткій обзоръ строенія лошади. Понятіе о здоровьѣ лошади. — Наружныя болѣзни. — Уходъ за лошадыю. — Ковка. — Мунштучье. — Сѣдланіе. — Первоначальное повятіе о верховой ѣздѣ.

Объ уходѣ за лошадыю. Изд. 5-ое исправленное 1880 г.

Въ этой книжкѣ, весьма полезной для нижнихъ чиновъ, служащихъ въ кавалеріи и артиллеріи, помѣщено:

Глава I. Какъ надобно обходиться съ лошадыю? — Сбереженіе лошади — Какъ отучить лошадь, чтобы она не кусалась? — Отчего лошадь дѣлается злою? — Какъ усмирить строптивую лошадь. — Отчего лошади приучаются прикусывать? — При уходѣ за лошадыю должно соблюдать чистоплотность. Какъ узнавать, отчего лошадь не ѣстъ кормъ? — Отчего иногда лошади ночью бьются въ столбъ? — Причины худобы лошади. — Какъ отличить здоровую лошадь отъ больной. — Обморокъ лошади. — Приливъ крови въ головѣ. — Коллеръ. — Мыть. — Сапъ — Лихой. — Чемеръ у лошади, и средства противъ всѣхъ этихъ болѣзней.

Глава II. Наружныя болѣзни лошади. — Подсѣлъ. — Восца. — Какъ поступать, если сѣдломъ набьетъ спину лошади? — Средства противъ сильныхъ ушибовъ. — Засѣчка. — Гниеніе стрѣлки. — Наминка. — Чесотка и короста у лошадей. — Какъ должно чистить лошадь? — Чистка сѣрыхъ и бѣлыхъ лошадей. — Чистка карачовыхъ и воронихъ лошадей. — Что должно дѣлать, чтобъ у лошади хвостъ и грива были густыя. — Копыта у лошади. — Подкова, стѣнки и стрѣлка. Какъ сохранить копыта у лошади? — Лѣтнія и зимнія подковы. — Ковка лошадей. — Какъ при ковкѣ поднимать ногу у лошади? — Отдираніе старой подковы. — Осмотръ раскованной лошади. — Очистка подошвы и стѣногъ копыта. — Расчистка стрѣлки. — Приправка новой подковы. — Пригонка мунштука. — Мунштученье. — Слабые и строгіе мунштуки. — Сѣдланіе. — Пригонка стремянь.

Наружный осмотръ лошади, составлено по Рутенбенгеру и другимъ (Съ 75 рис.) Изд. 1872 г. цѣна 40 к. с.

Пчеловодство, какъ полезный сельскій промыселъ, составлено по Бутлерову, Прокоповичу и друг. (Съ 48 рис.) Одобр. Мнн. Нар. Просв. для библ. нар. учил. . . цѣна 35 к. с.

Птицеводство. Искусственное разведеніе птицъ (съ 5 рис.) Изд. 1879 г. цѣна 20 к. с.

Рыбоводство. Искусственное разведеніе рыбы. (съ 5 рис.) Изд. 1879 г. цѣна 20 к. с.

Валяльноволочное производство. Содержаніе: Приготовленіе поярковыхъ шляпъ и войлоковъ; — валеныхъ сапоговъ, калошъ, башмаковъ, туфель Съ 6-ю рис. Изд. 1879 г. цѣна 10 коп.

Плетеніе дерева и соломы. Съ 24 рис. . . цѣна 12 коп.

Сидра дегтя изъ осиновой коры. Съ 2-мя рис. цѣна 10 коп.

Машинное приготовленіе обуви и выдѣлка, — дубленіе кожъ. Съ 5-ю рис. цѣна 10 коп.

За пересылку вышеозначенныхъ книжекъ во всё города Имперіи цѣны означены въ объявленіи, а гдѣ цѣна за пересылку не означена, за тѣ книжки слѣдуетъ прилагать особо по 3 к. за каждый экземпляръ но, при очевидной дешевизнѣ вышепоименованныхъ изданій, Редакція имѣетъ возможность исполнять только тѣ требованія, которыя поступятъ на сумму не менѣе, какъ на одинъ руб. сер., не включая денегъ слѣдующихъ за пересылку, ибо при отправкѣ одного только экземпляра за почтовую пересылку приходится Редакціи иногда платить въ шесть разъ болѣе противъ цѣнности самой книги.

КРОМѢ ОЗНАЧЕННЫХЪ ВЪ КАТАЛОГѢ КНИГЪ, МОЖНО ПОЛУЧИТЬ ВЪ КОНТОРѢ РЕДАКЦІИ СЛѢДУЮЩІЯ.

Иллюстрированныя Изданія:

Москва Бѣлокаменная, ея святыни и достопримѣчательности. Опечатано на 14 листахъ обыкновеннаго формата, съ 25 рисунками и видами Москвы. Цѣна 1 р. и за пересылку 15 к.

Крымъ и его достопримѣчательности. Описаніе Крыма отпечатано на 4½ листахъ въ 8-ю долю обыкновеннаго формата (69 стр.). Цѣна 20 к., а съ приложеніемъ 20-ти рисунковъ «Виды Крыма», въ особомъ альбомѣ, 60 к. и съ

пересылкою иногороднымъ 75 к. Одобр. Минист. Народн. Просвѣщ. для школь.

Сельскія постройки (съ 5 рис.) Изд. 1878 г. цѣна 15 коп.

Альбомъ различныхъ зданій: фасады и планы церквей, домовъ и сельскихъ построекъ (80 рис.) Изд. 1879 г. цѣна 40 к.

Описаніе Восточной войны 1853 — 1856 гг., со включеніемъ подробнаго описанія безпримѣрной геройской защиты Севастополя. Посвящено Его Императорскому Высочеству Государю Наслѣднику Цесаревичу Александру Александровичу издано для войска и народа вообще. «Описаніе Восточной войны» отпечатано въ 8-ю долю обыкновеннаго формата, на 35-ти листахъ (560 стр.), съ 62-мя портретами и рисунками. Желающіе получить «Описаніе Восточной войны» на сатирированной бумагѣ, въ бумажной обложкѣ, высылаютъ 1 р. 75 к. и на пересылку каждаго экземпляра 25 к.

Описаніе Петергофа. Посвящено Его Императорскому Величеству Государю Императору Александру Николаевичу. «Описаніе Петергофа» — роскошное изданіе, отпечатанное на веленовой бумагѣ большаго формата въ 8½ листовъ (132 стр.) приложеніемъ: портрета Петра Великаго, гравированнаго на стали въ Лондонѣ, 32-хъ видовъ Петергофа художественно исполненныхъ, и 2-хъ плановъ Петергофа. Цѣна экземпляра на веленовой бумагѣ въ бумажной оберткѣ 3 р.; за пересылку высылать за два фунта.

Сто тысячь верстъ подъ водою и льдомъ (кругосвѣтное путешествіе). Составлено по Жюлю Верну. Отпечатано на 14-ти листахъ въ 8-ю долю обыкновеннаго формата (224 стр.) съ 18-ю рисунками. Цѣна 1 р. и за пересылку иногороднымъ 20 коп. Одобр. Минист. Народн. Просвѣщ. для школь.

Приключенія Капитана Гатраса. Необыкновенное путешествіе по Сѣверному океану. Составлено по Жюлю Верну. Отпечатано на 13-листахъ въ 8-ю долю обыкновеннаго формата (208 стр.) съ 18-ю рисунками. Цѣна 1 р., за пересылку иногороднымъ 20 коп. Одобр. Минист. Народн. Просвѣщ. для школь.

Дѣти Капитана Гранта (кругосвѣтное путешествіе). Составлено Жюлю Верну. Отпечатана на 18-ти листахъ въ 3-ю долю обыкновеннаго формата съ 26-ю рис. Цѣна 1 р. и за пересылку иногороднымъ 20 коп. Одобр; Мин. Народн. Просвѣщ. для школь

Таинственный островъ. Составлено по Жюлю Верну. Часть I. Отпечатана на 15-ти листахъ, въ 8-ю долю обыкновеннаго

формата съ 16-ю рис. Цѣна 90 к., а съ пересылкою 1 р. Часть II. Отпечатана на 10-ти листахъ въ 8-ю долю обыкновеннаго формата съ 9-ю р. Цѣна 60 к., а съ пересылкою 70 к. Одобрено Минист. Народн. Просвѣщ. для школъ.

Страна мѣховъ. Составлено по Жюлю Верну. въ двухъ частяхъ, отпечатанныхъ на 12-ти листахъ въ одномъ томѣ, въ 8-ю долю обыкновеннаго формата съ 17-ю рис. Цѣна 80 коп., а съ пересылкою иногороднымъ 1 руб.

Отъ земли до луны—97 часовъ прямого пути. Фантастическое путешествіе, задуманное Американцемъ. Составлено по Жюлю Верну. Отпечатано на 7-ми листахъ (112 стр.) съ 9-ю рис. Цѣна 50 к., съ пересылкою 60 коп.

Вокругъ Луны. Необыкновенное путешествіе. Составлено по Жюлю Верну. Отпечатано на 8-ми листахъ (120 стр.) съ 10 рис. Цѣна 60 к., а съ пересылкою 70 к.

Вокругъ Свѣта путешествіе въ 80 дней. Составлено по Жюлю Верну. Отпечатано на 16-ти листахъ въ 8-ю долю обыкновеннаго формата, съ 24-ми рисунками. Изданіе 1879 г. цѣна 1 р., а съ пересылкою 1. 20 к.

Воздушное плаваніе трехъ англичанъ на аэростатѣ. Ихъ путешествіе и открытія въ Африкѣ. Составлено по Жюлю Верну. Отпечатано въ 8-ю долю общ. формата. Съ 13-ю рис. Изд. 1880 г. Цѣна 50 коп.

Робинзонъ его жизнь и приключенія. Съ 25-ю рис. изданія 1880 г. отпечатано на 10-ти листахъ въ 8-ю долю обыкновеннаго формата Цѣна 60 к. съ пересылкою 70 к.

Шесть рисунковъ, вып. I-й. Госудатъ Императоръ, Главнокомандующій дѣйствующей арміи и Князь Карлъ румынскій слѣдять за атакою Плевны.— 2) взятіе Гарбинскихъ высотъ, близъ Мачина, отрядомъ русскихъ войскъ подъ командою генерала Жукова.— 3) Битва подъ Плевной. Генераль Скобелевъ 2-й во главѣ своихъ войскъ берущій турецкій редутъ.— 4) Перевязочный пунктъ на одномъ изъ дунайскихъ острововъ, близъ Зимницы.— 5) встрѣча русскихъ войскъ въ Тырновѣ болгарами.— 6) Взрывъ минами турецкаго броненосца Хивзи-Рахманъ. Цѣна 40 коп., а съ перес. 50 коп.

Шесть рисунковъ вып. II-й. 1) Торжественный вѣздъ въ Карсъ. — 2) Е. И. Велич. Государь Императоръ и Вел. Князь Павелъ Александровичъ со свитою и конвоемъ въ Горномъ Студенѣ.— 3) Вѣздъ Е. И. Высоч. Николая Николаевича старшаго въ Адрианополь. — 4) Бѣгство турокъ въ Эрзерумъ.— 5) Генераль Гурко съ его штабомъ и 6) Генераль Скобелевъ съ горной артиллеріей совершаетъ обходъ Шипка. Цѣна 40 коп., а съ перес. 50 коп.

Шесть рисунковъ вып. III-й. 1) Взятіе Карса.—Торжественное молебствіе.—2) Посѣщеніе Государя Императора въ военномъ госпиталѣ въ Болгаріи.—3) Молебствіе въ лагерѣ при Санъ-Стефано, по случаю заключенія мира. 4) Сраженіе при Этрополѣ.—5) Карсъ и Плевна взяты. Ура! и 6) Преслѣдованіе генераломъ Струковымъ бѣгущаго турецкаго населенія. Отбитіе 15,000 повозокъ Цѣна 40 коп., а съ перес. 50 к.

Шесть рисунковъ, вып. IV. 1) Взятіе форта Карадагъ (Карсъ). 2) Преслѣдованіе турокъ за Этрополемъ 13 Ноября 1877 г. 3) Подвигъ унтеръ офицера Астраханскаго драгунскаго полка Гинкула, спасающаго поручика Шамова. 4) Рекогносцировка турокъ на Дунаѣ. 5) Представители частей входящихъ въ составъ экспедиціи противъ турменъ Теке. 6) Часть Туркестанскаго санитарнаго отряда Общества Краснаго Креста въ Ташкентѣ. Цѣна 40 к съ перес. 50 к.

Шесть рисунковъ, вып. V. 1) Князь Александръ I Болгарскій. 2) «Ночь на Духовъ день». 3) Жатва розъ въ Болгаріи. 4) Народный праздникъ въ Софіи, по случаю прибытія Князя Болгарскаго Александра I. 5) Выкупъ невѣсты». 6) Георгіевскій кавалеръ рассказываетъ про подвиги нашихъ войскъ въ минувшую войну съ турками. Цѣна 40 к. съ пер. 50 к.

Портреты героевъ Севастополя. Въ память двадцатипятилѣтія геройской обороны Севастополя. Отпечатано на двухъ большихъ листахъ. Подъ портретами помѣщены объяснительныя подписи и Высочайшій приказъ крымской арміи. Цѣна 60 коп. съ пересылкою 70 коп.

Требованіе на журналъ «Чтеніе для Солдатъ», а также и на означенныя въ этомъ каталогѣ книжки, слѣдуетъ посылать въ Главную Контору сего журнала, находящуюся въ С.-Петербургѣ, по Екатерининскому каналу, близъ Вознесенскаго моста въ домѣ г. Франка № 89.

Желающіе могутъ получить журналъ «Чтеніе для Солдатъ» за прежніе года, именно: за 1863, 1864, 1865, 1866, 1867, 1868, 1869, 1870, 1871, 1872, 1873, 1874, 1875, 1876, гг. по 3 руб.; за журналъ 1878, 1879 и 1880 годъ по 3 р. 50 к. За доставку иногороднымъ подписчикамъ каждаго годоваго экземпляра прежнихъ годовъ слѣдуетъ прилагать особо вѣсовыхъ за три фунта.

Желающіе получить одобренный Министерствомъ Народн. Просвѣщ. и объявленный циркуляромъ Военнаго Министерства въ 1878 году 13-го Ноября за № 375—народный журналъ «Мірской Вѣстникъ» — годовою экземпляръ въ 12-ти книжкахъ, съ 30 до 40 и болѣе рис. высылаютъ: за 1866 и

1867, 1868 и 1869 гг. по 2 р. сер. за каждый годовой экземпляр, а за 1870, 1871, 1872, 1873. 1874 и 1877—года, по 3 руб. сер.; за журналъ 1878, 1879 и 1880 г. по 3 р, 50 к. и въсовыхъ за три фунта за каждый годовой экземпляръ журнала.

Примѣчаніе. Контора Редакціи журналовъ: «Чтеніе для Солдатъ» и «Мірской Вѣстникъ» обязывается въ точности исполнять всякое требованіе, относящееся только до ея изданій, о которыхъ заявлено, какъ въ отдѣльныхъ объявленіяхъ отъ Редакціи, такъ и въ помѣщаемыхъ въ журналахъ: «Чтеніе для Солдатъ» и «Мірской Вѣстникъ». Всякое же порученіе, не относящееся прямо до конторы Редакціи, будетъ оставлено безъ исполненія, а деньги возвращены обратно. Таковая вынужденная мѣра принята Конторою Редакціи, по чрезвычайной увеличившейся перепискѣ отъ постороннихъ порученій, не относящихся до круга дѣйствій Редакціи.

Учебныя заведенія, Земскія Управы, а также полки и команды обращающіеся со своими требованіями непосредственно въ Главную Контору Редакціи журналовъ «Чтеніе для Солдатъ» и «Мірской Вѣстникъ» пользуются уступкою 15 проц. при требованіяхъ на 50 и болѣе руб. книжекъ для школъ изданныхъ Редакціею, но высылаютъ кромѣ того полностью за пересылку книгъ по почтѣ. Книгопродавцамъ дѣлается уступка по обоюдному соглашенію.

Журналъ «Мірской Вѣстникъ» вступаетъ нынѣ въ девятнадцатый годъ своего существованія и въ 1880 году будетъ издаваться по той же основной программѣ, какъ и въ прежніе годы. Цѣль журнала «Мірской Вѣстникъ» содѣйствовать первоначальному научному самообразованію, основанному на нравственныхъ началахъ и религіозныхъ истинахъ Православной вѣры. Каждая книжка журнала состоитъ изъ пяти отдѣловъ. Въ первомъ отдѣлѣ журнала помѣщаются статьи научно религіознаго и духовно нравственнаго содержанія. Во второмъ отдѣлѣ помѣщаются Правительственныя распоряженія и статьи для распространенія въ народѣ точнаго пониманія гражданскихъ его правъ и обязанностей предъ закономъ. Въ третьемъ отдѣлѣ статьи научно практическія. Въ четвертомъ повѣсти и рассказы. Въ пятомъ—разныя извѣстія и смѣсь.

Въ журналѣ «Мірской Вѣстникъ» будутъ помѣщаться своевременно также извѣстія о всѣхъ важнѣйшихъ современныхъ событіяхъ, могущихъ интересовать читателей журнала. Кромѣ того журналъ «Мірской Вѣстникъ» постоянно знакомитъ читателей съ многоразличными проявленіями крестьянской дѣятельности, какъ въ общественной жизни и крестьянскомъ самоуправленіи, такъ и въ домашнемъ быту крестьянъ.

Журналъ «Мірской Вѣстникъ» съ пользою принять во многихъ народныхъ школахъ, цѣль которыхъ, согласно Высочайше утвержденной программы, постановлено: утверждать въ народѣ религіозныя и нравственныя понятія и распространять первоначальныя полезныя знанія; та же цѣль положена и въ основаніи журнала «Мірской Вѣстникъ».

Журналъ «Мірской Вѣстникъ» одобренъ Министерствомъ Народнаго Просвѣщенія для начальныхъ народныхъ училищъ; Учебнымъ Комитетомъ, состоящимъ при Собственной Его Императорскаго Величества Канцеляріи, по учрежденіямъ Императрицы Маріи, журналъ признанъ полезнымъ для подвѣдомственныхъ ей заведеній: Народный журналъ «Мірской Вѣстникъ» значительно распространенъ также и въ войскахъ.

УСЛОВІЯ ПОДПИСКИ НА ЖУРНАЛЪ «МІРСКОЙ ВѢСТНИКЪ» 1881 г.

Журналъ «Мірской Вѣстникъ» издается ежемѣсячно, книжками отъ 96 до 112 страницъ въ каждой. Въ 12-ти книжкахъ журнала помѣщено будетъ до 100 рисунковъ, исполненныхъ лучшими художниками.

Подписавшіеся на журналъ «Мірской Вѣстникъ» 1881 года своевременно, получаютъ безплатно, при 1-й книжкѣ, Православный мѣсяцесловъ. Кромѣ того, подписавшіеся на журналъ «Мірской Вѣстникъ» получаютъ въ началѣ 1881 года, безплатно шесть рисунковъ, отпечатанныхъ на отдѣльномъ листѣ большаго формата.

Цѣна за годовое изданіе журнала «Мірской Вѣстникъ» съ безплатными приложеніями 3 руб. 50 коп. сер., и за пересылку, въ пользу почты, слѣдуетъ прилагать особо 50 коп., а всего 4 руб.

Для полученія квитанціи слѣдуетъ высылать въ котору журналу, кромѣ подписныхъ денегъ, одну 7-ми копѣечную марку.

Желающіе получать въ 1881 году журналъ «Мірской Вѣстникъ» посылаютъ свои требованія преимущественно въ Главную контору Редакціи сего журнала, находящуюся въ С.-Петербургѣ, по Екатерининскому каналу, близъ Вознесенскаго моста, въ домѣ г. Франка, № 89.

Желающіе помѣщать свои статьи въ журналъ «Мірской Вѣстникъ» благоволятъ присылать оныя въ Главную Контору сего журнала. Вознагражденіе за статьи, признанныя соотвѣдствующими цѣли журнала, Редакція предлагаетъ сравнительно въ такомъ же размѣрѣ, какой установленъ въ лучшихъ нашихъ періодическихъ изданіяхъ.

Редакторъ, Генераль-Маіоръ *А. Гейротъ*.

№ 147.

МИНИСТЕРСТВО
 МОРСКОЕ.
 ———
 ДЕПАРТАМЕНТЪ
 ИНСПЕКТОРСКІЙ.

Управляющій Морскимъ Министерствомъ разрѣшилъ продажу составленнаго и изданнаго подъ руководствомъ Тайнаго Совѣтника Веселаго „Описанія дѣлъ Архива Морскаго Министерства за время съ половины XVII до начала XIX столѣтія“ томы I и II, по три руб. за каждый томъ.

Октября 27 дня 1880 года.

Инспекторскій Департаментъ, объявляя объ этомъ по Морскому вѣдомству, присовокупляетъ, что изданіе это продается у книгопродавца Исакова.

П о д п и с а л и:

Директоръ, Свиты ЕГО ВЕЛИЧЕСТВА Контръ-Адмиралъ *Федоровской* и за Дѣлопроизводителя *Краевскій*.

№ 150.

МИНИСТЕРСТВО

МОРСКОЕ.

ДЕПАРТАМЕНТЪ

ИНСПЕКТОРСКІЙ.

Ноября 12 дня 1850 года.

Инспекторскій Департаментъ объявляетъ при семъ по Морскому вѣдомству, въ копіи, указъ Правительствующаго Сената, за № 39420, о включеніи Уфимской губерніи въ число губерній, подлежащихъ ревизіи на основаніи Высочайшихъ повелѣній 27 Августа и 22 Сентября сего года.

П о д п и с а л и :

Директоръ, Свиты ЕГО ВЕЛИЧЕСТВА Контръ-Адмираль *Федоровской* и за Дѣлопроизводителя *Краевскій*.

Указъ ЕГО ИМПЕРАТОРСКАГО ВЕЛИЧЕСТВА САМОДЕРЖЦА ВСЕРОССИЙСКАГО, изъ Правительствующаго Сената, Управляющему Морскимъ Министерствомъ.

№ 39420.

По указу ЕГО ИМПЕРАТОРСКАГО ВЕЛИЧЕСТВА, Правительствующій Сенатъ слушали: во 1-хъ) предложеніе Управляющаго Министерствомъ Юстиціи, отъ 17-го Октября 1880 года за № 16679, слѣдующаго содержанія: по всеподданнѣйшему докладу Министра Внутреннихъ Дѣлъ о включеніи Уфимской губерніи въ число губерній, подлежащихъ ревизіи на основаніи Высочайшихъ повелѣній 27-го Августа и 22-го Сентября сего года, ГОСУДАРЬ ИМПЕРАТОРЪ, въ 9-й день сего Октября, Высочайше повелѣть соизволилъ: произвести ревизію Уфимской губерніи, возложивъ таковую на Сенатора, Тайнаго Совѣтника Ковалевскаго. О такомъ Высочайшемъ повелѣніи онъ, Управляющій Министерствомъ Юстиціи, предлагаетъ Правительствующему Сенату къ надлежащему исполненію, въ дополненіе къ предложеніямъ отъ 2-го и 27-го минувшаго Сентября за №№ 14063 и 15255, во 2-хъ) справку, по которой оказалось, что Правительствующему Сенату доложены были: а) предложеніе Министра Юстиціи, отъ 2-го Сентября 1880 года за № 14063, слѣдующаго содержанія: вслѣдствіе сообщеннаго ему, Министру Юстиціи, Министромъ Внутреннихъ Дѣлъ Высочайшаго повелѣнія о производствѣ чрезъ Сенаторовъ временныхъ обзорній нѣкоторыхъ губерній Имперіи во всѣхъ отношеніяхъ Го-

сударственнаго Управленія, онъ Министръ Юстиціи, по предварительному соглашенію съ Генераль-Адъютантомъ Графомъ Лорисъ-Меликовымъ, испрашивалъ Высочайшее соизволенія ЕГО ИМПЕРАТОРСКАГО ВЕЛИЧЕСТВА на возложеніе ревизіи Губерній Казанской и Костромской на Сенатора Ковалевскаго, губерній Тамбовской и Воронежской на Сенатора Мордвинова, губерній Кіевской и Черниговской на Сенатора Половцова, и губерній Самарской и Саратовской на Сенатора Шамшина 2-го ГОСУДАРЬ ИМПЕРАТОРЪ, въ 27-й день минуваго Августа, на сіе Высочайше соизволилъ: и б) предложеніе Управляющаго Министерствомъ Юстиціи, отъ 27-го Сентября 1880 года за № 15254, слѣдующаго содержанія: По поводу послѣдовавшаго Высочайшаго повелѣнія о производствѣ чрезъ Сенаторовъ: Ковалевскаго, Мордвинова, Половцова и Шамшина 2-го временныхъ обзорѣній Казанской, Костромской, Воронежской, Тамбовской, Кіевской, Черниговской, Саратовской и Самарской губерній, Министръ Юстиціи, на основаніи предварительнаго соглашенія съ Министромъ Внутреннихъ Дѣлъ, повергалъ на Высочайшее благоуваженіе ЕГО ИМПЕРАТОРСКАГО ВЕЛИЧЕСТВА соображенія о полезности разъясненія названнымъ четыремъ Сенаторамъ: 1) что ревизіи ихъ подлежатъ всѣ вообще установленія находящіяся въ предѣлахъ назначенныхъ имъ для обзорѣнія губерній, не исключая ни судебныхъ учрежденій, образованныхъ на основаніи Уставовъ 20 Ноября 1864 года, ни земскихъ и городскихъ установленій и 2) что положеніями дѣйствующей до нынѣ инструкціи ревизующимъ Сенаторамъ (ст. 23) въ связи съ постановленіями Устава Уголовнаго Судопроизводства они, ревизующіе Сенаторы, по предмету возбужденія преслѣдованія противъ должностныхъ лицъ уполно-

мочены: а) чиновниковъ, опредѣляемыхъ къ должностямъ губернскими или равными имъ властями а также Министерствами и Главными Управленіями, привлекать къ отвѣтственности въ порядкѣ, опредѣленномъ 1098 и послѣдующими статьями Устава Уголовнаго Судопроизводства, назначать надъ ними слѣдствія чрезъ Судебныхъ Слѣдователей при условіяхъ указанныхъ въ 1101 статьѣ и собственною властью предавать ихъ суду съ устраненіемъ, въ случаѣ надобности, отъ должностей, согласно 1112 ст. того же Устава и б) въ случаѣ обнаруженія злоупотребленій, безпорядковъ и лихоимства со стороны чиновниковъ, опредѣляемыхъ на мѣста Высочайшею властью или должностныхъ лицъ, которыя по закону предаются суду только Правительствующимъ Сенатомъ, требовать отъ нихъ объясненія на основаніи приведенной выше 1098 ст., производить, въ случаѣ надобности, черезъ одного изъ состоящихъ при нихъ чиновниковъ, предварительныя изслѣдованія и затѣмъ, не удаляя отъ занимаемыхъ должностей, представлять объ открытыхъ злоупотребленіяхъ Правительствующему Сенату, а въ отношеніи лицъ прокурорскаго надзора, сообщать Министру Юстиціи.

ГОСУДАРЬ ИМПЕРАТОРЪ, въ 22-й день Сентября сего года, изволили собственноручно начертать на всеподданнѣйшемъ докладѣ Министра Юстиціи: „Исполнить“. Приказали: О такомомъ Высочайшемъ повелѣніи, для зависящихъ къ исполненію онаго распоряженій, увѣдомить Министровъ, Главноуправляющихъ отдѣльными частями и Сенатора, Тайнаго Совѣтника Ковалевскаго, однихъ—указами, а другихъ—чрезъ передачу къ дѣламъ Оберъ-Прокурора копій опредѣленія; равно послать указы: Оренбургскому Генералъ-Губернатору и Уфимскимъ: Губернатору, Губернскому Правленію и Палатѣ Уголовнаго и Граж-

данскаго Суда, а въ Департаментъ Министерства Юстиціи передать копію съ опредѣленія и припечатать въ установленномъ порядкѣ. Октября 21 дня 1880 года.

Конецъ.

По 1-му Департаменту.

П Е Р Е Ч Е Н Ъ

ПРИКАЗОВЪ, ЦИРКУЛЯРОВЪ И УКАЗОВЪ ПРАВИТЕЛЬСТВУЮЩАГО СЕНАТА, ВОШЕДШИХЪ ВЪ СОБРАНІЕ УЗАКОНЕНІЙ, ПОСТАНОВЛЕНІЙ И ДРУГИХЪ РАСПОРЯЖЕНІЙ ПО МОРСКОМУ ВѢДОМСТВУ ЗА 1880 ГОДЪ.

Перечень приказовъ, циркуляровъ и указовъ Правительствующаго Сената, вошедшихъ въ Собрание узаконеній, постановленій и другихъ распоряженій по Морскому вѣдомству за 1880 годъ.

ПРИКАЗЫ:

№	Мѣсяцъ и число.		Страницы Собранія.
3	5 Января	Его Императорскаго Высочества Генераль-Адмирала . .	679
4	— —	То же	23
5	— —	То же	24
8	11 —	Управляющаго Морскимъ Министерствомъ	727
10	19 —	То же	693
11	26 —	Его Императорскаго Высочества Генераль-Адмирала . .	1277

№	Мѣсяцъ и число.		Страницы Собранія.
12	26 —	То же	3149
14	29 —	Управляющаго Морскимъ Министерствомъ	1063
16	2 Февраля.	Его Императорскаго Высочества Генераль-Адмирала . .	25
17	— —	То же	331
21	21 —	Управляющаго Морскимъ Министерствомъ	1050
23	23 —	Его Императорскаго Высочества Генераль-Адмирала . .	1601
25	29 —	То же	273
28	8 Марта.	То же	1349
31	17 —	Управляющаго Морскимъ Министерствомъ	961
32	18 —	Его Императорскаго Высочества Генераль-Адмирала . .	9
34	22 —	То же	405
35	23 —	То же	59
37	29 —	То же	73
41	19 Апрелья.	То же	60

№	Мѣсяцъ и число.		Страницы Собранія.
44	26 —	То же	429
46	3 Мая.	То же	61
48	4 —	Управляющаго Морскимъ Ми- нистерствомъ	1638
50	10 —	Его Императорскаго Высоче- ства Генераль-Адмирала . .	327
51	— —	То же	627
52	15 —	Управляющаго Морскимъ Ми- нистерствомъ	728
53	9 —	То же	751
55	17 —	Его Императорскаго Высоче- ства Генераль-Адмирала . .	151
56	— —	То же	1271
58	23 —	Управляющаго Морскимъ Ми- нистерствомъ	1261
60	14 Мая.	Его Императорскаго Высоче- ства Генераль-Адмирала . .	955

№	Мѣсяць и число		Страницы Собрания.
62	7 Іюня.	То же	10
65	— —	То же	62
66	— —	Управляющаго Морскимъ Министерствомъ	797
67	— —	Его Императорскаго Высочества Генераль-Адмирала	1273
68	— —	То же	1619
73	28 —	То же	1263
74	— —	То же	1267
75	10 Мая.	То же	371
76	5 Іюля.	То же	317
80	19 —	То же	141
84	2 Августа.	То же	357
85	— —	То же	361
86	— —	То же	245
89	9 —	То же	963
91	16 —	То же	967
92	— —	То же	456
94	22 —	Управляющаго Морскимъ Министерствомъ	63

№	Мѣсяцъ и число.		Страницы Собрания.
96	28 Августа.	То же	565
99	1 Сентября.	То же	987
101	5 —	То же	64
102	— —	То же	11
106	3 Октября.	То же	1057
107	— —	То же	1067
109	— —	То же	1646
112	17 —	То же	535
113	17 —	Управляющаго Морскимъ Министерствомъ	512
115	31 —	То же	365
117	7 Ноября.	То же	65
121	22 —	Его Императорскаго Высочества Генераль-Адмирала	66
124	2 Декабря.	Управляющаго Морскимъ Министерствомъ	729
126	11 —	То же	647
128	13 —	Его Императорскаго Высочества Генераль-Адмирала	67
129	13 —	То же	627
130	13 —	То же	147
133	28 —	Управляющаго Морскимъ Министерствомъ	1013

ЦИРКУЛЯРЫ ИНСПЕКТОРСКАГО ДЕПАРТАМЕНТА
МОРСКАГО МИНИСТЕРСТВА.

№	Мѣсяць и число.	Страницы Собранія.	№	Мѣсяць и число.	Страницы Собранія.
2	3 Января.	991	24	29 Февраля.	1039
3	5 —	631	25	8 Марта.	1497
4	9 —	1573	26	7 —	1395
5	10 —	469	27	7 —	527
6	20 —	1455	28	7 —	530
8	24 —	481	29	8 —	1637
9	26 —	993	30	8 —	369
10	27 —	297	32	11 —	395
12	4 Февраля.	1595	33	13 —	1441
13	6 —	573	34	13 —	505
14	8 —	1553	35	13 —	517
17	16 —	545	37	16 —	463
18	— —	1421	39	18 —	473
19	18 —	298	40	19 —	579
20	— —	393	42	19 —	302
22	26 —	247	43	19 —	1398
23	28 —	485	44	19 —	159

№	Мѣсяць и число.	Страницы Собрания.	№	Мѣсяць и число.	Страницы Собрания.
46	26 Марта.	307	77	11 Мая.	163
48	27 —	406	78	12 —	1443
49	— —	409	79	— —	1409
50	1 Апрѣля.	507	80	— —	555
51	3 —	1467	81	— —	291
54	7 —	1537	83	13 —	372
56	9 —	248	84	14 —	373
57	— —	453	85	12 —	510
58	22 Марта.	332	86	31 —	339
59	10 Апрѣля.	412	87	24 —	374
60	— —	413	88	28 —	221
61	— —	417	89	— —	231
62	16 —	288	90	30 —	1639
63	— —	425	92	4 Юня.	1446
67	26 —	77	93	6 —	312
68	2 Мая.	632	94	7 —	343
69	— —	127	95	11 —	1541
71	4 —	289	96	12 —	313
72	— —	431	97	19 —	1415
73	— —	439	98	— —	580
74	7 —	311	99	—	581

№	Мѣсяць и число.	Страницы Собрания.	№	Мѣсяць и число.	Страницы Собрания
101	19 Юня.	376	124	16 Августа.	1546
102	— —	1458	126	— —	1514
103	21 —	345	127	— —	1426
104	— —	1559	128	22 —	639
105	— —	1565	131	27 —	1645
106	— —	442	132	28 —	1431
107	23 —	316	134	5 Сентября.	1461
108	21 —	695	137	25 —	1621
109	24 —	445	139	30 —	1434
110	26 —	1089	141	10 Октября.	387
111	27 —	637	142	9 —	1523
112	30 —	235	146	27 —	1648
114	9 Юля.	239	147	— —	1681
115	10 —	1446	149	10 Ноября.	523
117	21 —	320	150	12 —	1682
118	24 —	1401	152	17 —	322
119	31 —	1449	155	9 Декабря.	293
120	5 Августа.	321	157	13 —	689
122	13 —	143	158	19 —	957
123	— —	448			

№№ 65, 75 и 76 не были изданы.

**Циркуляры Канцеляріи
Морскаго Министерства.**

№	Мѣсяць и число.	Страницы Собранія.
832	30 Января.	1247
833	— —	993
1430	28 Февраля.	1095
4351	5 Юля.	1481
4458	8 —	318
4706	18 —	1249
6467	7 Октября.	1482

**Циркуляры Корабле-
строительнаго Отдѣле-
нія Морскаго Техниче-
скаго Комитета.**

№	Мѣсяць и число.	Страницы Собранія.
95	9 Февраля.	719
1078	19 Ноября.	737

**Циркуляры Артиллерій-
скаго Отдѣленія Морскаго
Техническаго Комитета.**

№	Мѣсяць и число.	Страницы Собранія.
1	8 Мая.	645
2	19 Юня.	765

**Циркуляры Завѣдываю-
щаго Минною Частью на
Флотъ.**

№	Мѣсяць и число.	Страницы Собранія.
1	12 Мая.	721
2	1 Юня.	769
3	— —	739
4	1 Юля.	865
5	1 —	867
6	20 —	873
8	27 Августа,	899
9	30 Октября.	931
10	1 Декабря.	933

№ 7 не былъ изданъ.

Циркуляры Гидрографическаго Департамента.			№	Мѣсяць и число.	Страницы Собранія.
№	Мѣсяць и число.	Страницы Собранія.	4405	14 Февраля.	1422
			5265	19 —	1499
15	3 Апрѣля.	585	7698	7 Марта.	397
95	29 Октября.	709	8605	11 —	475
			8835	— —	1469
Циркуляры Управления Флота-Генераль-Штабъ-Доктора:			12261	31 —	1479
			11342	— —	414
			13023	4 Апрѣля.	1539
№	Мѣсяць и число.	Страницы Собранія.	14061	15 —	440
14	14 Апрѣля.	383	15404	29 —	1459
15	24 Ноября.	1045	15858	30 —	1444
			16312	2 Мая.	1411
Указы Сената:			19076	22 —	1640
			20296	27 —	1447
№	Мѣсяць и число.	Страницы Собранія.	21076	3 Юня.	1543
			21716	5 —	443
43050	1879 г. 22 Декабря.	470	21946	5 —	1417
	1880 г.		25962	18 —	1509
2015	17 Января.	1450	28722	24 —	1487
2460	19 —	1597	30471	18 Юля.	1450
3401	1 Февраля.	1555			

№	Мѣсяць и число.	Страницы Собрания.	ЖУРНАЛЬ КОМИТЕТА МИНИСТРОВЪ:		
30835	31 Юля.	144	№	Мѣсяць и число.	Страницы Собрания.
31224	5 Августа.	1547	1147	15 Юля.	1517
31483	— —	1515	ПРИКАЗЫ ПО ВОЕННОМУ ВѢДОМСТВУ:		
32381	9 —	1427	№	Мѣсяць и число.	Страницы Собрания.
33748	22 —	1432	128	9 Апр. 1877г.	679
34428	28 —	1462	139	17 Мая 1878г.	1251
35719	12 Сентября.	1623	26	2 Фев. 1879г.	1396
36611	23 —	1483	49	24 — 1880г.	79
36712	23 —	1435	94	24 Марта.	165
36988	27 —	1523	153	1 Юня.	446
39420	21 Октября.	1683	154	1 —	695
79237	23 Декабря.	5	173	17 —	236
МНѢНІЯ ГОСУДАРСТВЕННОГО СОВѢТА:			ЦИРКУЛЯРЫ ГЛАВНАГО ШТАБА:		
№	Мѣсяць и число.	Страницы Собрания.	№	Мѣсяць и число.	Страницы Собрания.
192	1 Апрѣля.	128	362	28 Сен. 1879г.	528
			20	15 Янв. 1880г.	1041

№	Мѣсяць и число.	Страницы Собрания.	№	Мѣсяць и число.	Страницы Собрания.
61	20 Февраля.	161		1880 г.	
70	26 —	1399	2460	19 Января, Указъ Правит. Сената.	1597
102	1 Апрѣля.	223	23	23 Февраля, Првк. Е. И. В. Ген.-Адм.	1601
67	24 Февраля.	233	110	26 Юня, Цирк. Инсп. Д-та.	445
ПРИКАЗАНИЯ ПО ВОЙСКАМЪ ГВАРДИИ И С.-ПЕТЕРБУРГ- СКАГО ВОЕННАГО ОКРУГА:			68	7 — то же.	1618
			128	22 Августа, то же.	639
№	Мѣсяць и число.	Страницы Собрания.	35719	12 Сентября, декларация при указѣ Правит. Сената.	1623
14	18 Января.	531	ЦИРКУЛЯРЫ МИНИСТРА ВНУТРЕННИХЪ ДѢЛЪ.		
47	21 Марта.	508			
МЕЖДУНАРОДНЫЕ АКТЫ И РАСПОРЯЖЕНІЯ ИНОСТРАН- НЫХЪ ПРАВИТЕЛЬСТВЪ.			№	Мѣсяць и число.	Страницы Собрания.
	1879 г.		37	24 Нояб. 1879 г.	483
423	22 Октября, нота при цирк. Инсп. Департ. № 4,	1575	3	28 Янв. 1880 г.	541
			4	2 Февраля.	433

№	Мѣсяць и число.	Страницы Собрания.	№	Мѣсяць и число.	Страницы Собрания.
6	8 Марта.	410	15	4 Апрѣля.	423
7	19 —	407	16	24 —	435
13	4 Апрѣля.	419	17	— —	437
14	— —	421	26	12 Юля.	449

АЛФАВИТНЫЙ УКАЗАТЕЛЬ

КЪ

СОБРАНИЮ МОРСКИХЪ УЗАКОНЕНІЙ.

ЗА 1880 ГОДЪ.

САНКТПЕТЕРБУРГЪ.

ПЕЧАТАНО ВЪ ТИПОГРАФІИ МОРСКАГО МИНИСТЕРСТВА,
Въ Главномъ Адмиралтействѣ,

1881.

О Г Л А В Л Е Н І Е

КЪ АЛФАВИТНОМУ УКАЗАТЕЛЮ.

А.

- Аварія; стр. 1.
Адмиралтействъ Совѣтъ; см. Совѣтъ, стр. 55.
Адмиралы; стр. 2.
Академіи; стр. 2.
Академическій знакъ; см. знаки, стр. 15.
Авверманъ, пароходъ; см. суда, стр. 56.
Алтарь; см. церковь. стр. 65.
Амурская область; см. область, стр. 35.
Аппараты; стр. 2.
Аральская флотилія; см. флотилія, стр. 64.
Арестъ; стр. 3.
Артиллерійская академія; см. академія стр. 2.
Артиллерійское ученіе; см. артиллерія, стр. 3.
Артиллерія; стр. 3.
Архангельскій портъ; см. порты стр. 45.
Архивъ стр. 3.

СОБР. МОР. УЗАВ. ЗА 1880 Г.

Б.

- БАКИНСКИЙ ПОРТЪ; см. порты, стр. 45.
 БАРАВАНЫ; см. трауръ, стр. 61.
 БАТАЛИОНЫ; стр. 4.
 БАТУМЪ, миноноска; см. суда, стр. 56.
 БАШМАКИ; см. обмундированіе, стр. 35.
 БЕССАРАВІЯ; стр. 4.
 БИМСОВОЕ ЖЕЛѢЗО; см. металлы стр. 27.
 БЛАНЯ ПАСПОРТОВЪ; см. паспорта, стр. 41.
 БОГОЛЮБОВЪ Д. С. С. см. книги, стр. 21.
 БОГОСЛУЖЕНІЕ; стр. 4.
 БОЛЬНИЦЫ; стр. 4.
 БОЛЬНЫЕ; см. болѣзнь, стр. 5.
 БОЛѢЗНЬ; стр. 5.
 БОМБАРДИРОВАНИЕ; стр. 5.
 БРАКИ; стр. 6.
 БРОСАТЕЛЬНАЯ МИНА; см. мины, стр. 28.
 БУРЯ, винт. лодка; см. суда, стр. 56.

В.

- ВАХТЕННЫЙ ЖУРНАЛЬ; см. журналы, стр. 14.
 ВЕНЗЕЛЯ; см. обмундированіе, стр. 35.
 ВЕРХНЕУРАЛЬСКЪ, городъ; см. города, стр. 8.
 ВЕРХОВАЯ РАСПОР. КОММИСИЯ; см. комисіи, стр. 22.
 ВЗРЫВЧАТЫЕ СОСТАВЫ; см. мины, стр. 28.
 ВЗРЫВЪ, паровой катеръ; см. суда, стр. 56.
 ВЪСКАНІЯ; стр. 6.
 ВИНТОВКА; см. оружіе, стр. 37.
 ВИЦЕ-КОНСУЛЫ; см. консулы, стр. 23.
 ВЛАДИВОСТОЕКЪ; см. порты, стр. 44.
 ВОЕННО-ИСПРАВИТЕЛЬНАЯ РОТА; см. роты, стр. 51.
 ВОЕННО-ЮРИДИЧЕСКАЯ АКАДЕМІЯ; см. академіи, стр. 2.

В.

- Военные чины; см. офицеры, стр. 40.
 Военный Губернаторъ; стр. 6.
 Военская повинность; см. повинность, стр. 43.
 Военскія казармы; см. казармы, стр. 19.
 Вольноопредѣляющіеся: см. юнкера, стр. 70.
 Восточная Сибирь; см. Сибирь, стр. 53.
 Восточнаго Океана порты; см. порты, стр. 45.
 Война 1877—78 годовъ; см. война, стр. 6.
 Война; стр. 6.
 Врачи; см. медики, стр. 26.
 Всадникъ, клиперъ; см. суда, стр. 56.
 Вспышка, паровой катеръ; см. суда, стр. 56.
 Выборы; см. служба, стр. 53 и учрежденія стр. 63.
 Выбрасывающіе аппараты; см. аппараты, стр. 2.
 Въдомости; стр. 7.
 Въдомство; стр. 6.

Г.

- Галваническая стрѣльба; см. стрѣльба; стр. 55.
 Гвардейскій экипажъ; см. экипажи, стр. 69.
 Генераль-Губернаторство; см. Генераль-Губернаторы, стр. 7.
 Генераль-Губернаторы; стр. 7.
 Гербовый сборъ; см. сборъ, стр. 52.
 Германия; см. иностранныя государства, стр. 18.
 Главный Командиръ, см. командиры, стр. 21.
 Голубчикъ, пароходъ; см. суда, стр. 56.
 Гонецъ, винт. лодка; см. суда, стр. 56.
 Горнисты, см. музыканты, стр. 30.
 Горный институтъ; см. институты, стр. 18.
 Города; стр. 8.
 Городскія общества; учрежденія; см. учрежденія стр. 63.
 Госпитали, стр. 8.
 Госпитальныя вещи; см. госпитали, стр. 8.
 Государственныя преступленія; см. преступленія, стр. 48.

Г.

- Градъ, винт. лодка; см. суда, стр. 56.
 Гражданскіе чиновники; см. чиновники стр. 95.
 Гражданскія больницы; см. больницы, стр. 4.
 Гражданское управленіе; стр. 8.
 Графа и Швейдера машины; см. машины, стр. 26 и освѣщеніе стр. 38.
 Гроза, винт. лодка; см. суда, стр. 56.
 Губерніи; стр. 8.

Д.

- Денежная выдача; см. расходъ, стр. 50.
 Денежная вѣдомость; см. вѣдомости, стр. 7.
 Денежное довольствіе; см. довольствіе, стр. 10.
 Денежное пособіе; см. пособіе, стр. 46.
 Денежные пакеты; см. корреспонденція, стр. 24.
 Деньги; стр. 9.
 Департаменты; стр. 9.
 Департаментъ Дух. Дѣлъ Иностр. испов.; см. департаменты, стр. 9.
 Десантъ; стр. 9.
 Дисциплинарная рота; см. роты, стр. 51.
 Дисциплинарный уставъ; см. уставы, стр. 62.
 Дисциплинарныя части; см. команды, стр. 21.
 Дисциплинарныя баталіоны, см. баталіоны, стр. 4.
 Добавочное жалованіе; см. довольствіе, стр. 10.
 Добавочное содержаніе; см. довольствіе стр. 10.
 Довольствіе; стр. 10.
 Дознаніе; см. суда, 56.
 Доки; стр. 13.
 Духовенство; стр. 13.
 Дѣла; стр. 13.

Ж.

- ЖЕЛЕЗНЫЯ ДОРОГИ; стр. 14.
 ЖЕЛЕЗО; см. металлы, стр. 27.
 ЖЕНЕВСКАЯ КОНВЕНЦІЯ; см. конвенція, стр. 22.
 ЖЕНЫ; см. семейства, стр. 53.
 ЖУРНАЛЫ; стр. 14.

З.

- ЗАБИЯКА, БЛИПЕРЪ; см. суда, стр. 56.
 ЗАВОДЫ; стр. 15.
 ЗАВѢДЫВАЮЩІЙ Мин. частью на флотѣ; см. мины, стр. 28.
 ЗАГРАНИЧНЫЙ ПАСПОРТЪ; см. паспорта, стр. 41.
 ЗАБЛЮЧЕНІЕ ЕЪ КРѢПОСТЬ; см. арестъ, стр. 3 и крѣпость,
 стр. 24.
 ЗАКОНЫ; стр. 15.
 ЗАПАДНАЯ СИБИРЬ; см. Сибирь, стр. 53.
 ЗАПАЛЫ МИННЫЕ; см. мины, стр. 28.
 ЗАПАСНЫЙ КАПИТАЛЪ; см. капиталы, стр. 20.
 ЗАПАСНЫЙ ШТАТЪ; см. штаты, стр. 68.
 ЗАПАСЪ ФЛОТА; стр. 15.
 ЗАТОНУВШІЯ СУДА; см. суда, стр. 56.
 ЗЕМСКІЯ УЧРЕЖДЕНІЯ; см. учрежденія, стр. 63.
 ЗЕТООБРАЗНОЕ ЖЕЛЕЗО; см. металлы, стр. 27.
 ЗНАКИ; стр. 15.
 ЗНАКЪ КРАСНАГО КРЕСТА; см. знаки, стр. 15.
 ЗНАМЕННЫЕ ФЛАГИ; см. знамена, стр. 16.
 ЗНАМЕНА; стр. 16.
 ЗРѢНІЕ; стр. 16.

И.

- ИГОЛЬЧАТЫЕ ЗАПАЛЫ; см. мины, стр. 28.
 ИЗДАНИЯ; см. книги, стр. 11.
 ИМПЕРАТРИЦА; см. Императорскій Домъ, стр. 16.
 ИМПЕРАТОРСКІЙ ДОМЪ; стр. 16.
 ИНЖЕНЕРНОЕ ВѢДОМСТВО; см. вѣдомство, стр. 6.
 ИНКЕРМАНЪ, ПАРХОДЪ; см. суда, стр. 56.
 ИМУЩЕСТВО; стр. 17.
 ИНОВѢРЧЕСКІЯ ШКОЛЫ; см. школы, стр. 67.
 ИНОСТРАННЫЯ ГОСУДАРСТВА; стр. 17.
 ИНОСТРАНЦЫ; стр. 18.
 ИНСТИТУТЫ; стр. 18.
 ИНСТРУКЦІЯ; стр. 18.
 ИНСТРУМЕНТЫ; стр. 19.
 ИСПРАВИТЕЛЬНАЯ РОТА; см. роты, стр. 51.
 ИСПЫТАНІЕ МАШИНЫ; см. машины, стр. 26.

Б.

- КАВЛУКИ СЛОПОВЪ; см. обмундированіе, стр. 35.
 КАВКАЗСКІЙ ВОЕННЫЙ ОКРУГЪ; см. округи, стр. 36.
 КАЗАРМЫ; стр. 19.
 КАЗЕННОЕ ИМУЩЕСТВО; см. имущество, стр. 17.
 КАЗЕННЫЯ ВЗЫСКАНІЯ; см. взысканія, стр. 6.
 КАЗЕННЫЯ СУММЫ; см. суммы, стр. 59.
 КАЗНАЧЕЙСТВО; стр. 19.
 КАНАЛЫ; стр. 19.
 КАНЦЕЛЯРИИ; стр. 20.
 КАЛИНКОВСКІЙ ГОСПИТАЛЬ; см. госпитали, стр. 8.
 КАПИТАЛЫ; стр. 20.
 КАРАНТИНЫ; стр. 20.
 КАРАУЛЫ; стр. 20.
 КАРРЕ-СМЪНЪ; см. иностранцы, стр. 18.
 КАРТОЧНОЙ ФАБРИКИ УЧИЛИЩЕ; см. училища, стр. 62.
 КАТЕРА; см. суда, стр. 56.

К.

- Каталоги; стр. 20.
 Келласуры, шхуна; см. суда, стр. 56.
 Керчь-Еникальскій каналъ; см. каналы, стр. 19.
 Китай; см. иностранныя государства, стр. 17.
 Книги; стр. 21.
 Команда; стр. 21.
 Командировки; стр. 21.
 Командиры судовъ; см. командиры, стр. 21.
 Командиры; стр. 21.
 Коменданты; стр. 22.
 Комитеты; стр. 22.
 Комисии; стр. 22.
 Коммисариатскіе припасы; см. припасы, стр. 49.
 Конвенции; стр. 22.
 Кондукторы; стр. 22.
 Консулы; стр. 23.
 Консультанты; см. медики, стр. 26.
 Кораблестроеніе; стр. 23.
 Кормовая плата; см. довольствіе стр. 10.
 Коробчатое желѣзо; см. металы, стр. 27.
 Корпуса; стр. 23.
 Корпусъ Инженеръ-Механиковъ; см. корпуса, стр. 23.
 Корпусъ Морской Стрѣлт. части; см. корпуса, стр. 23.
 Корреспонденція; стр. 24.
 Кочегары; стр. 24.
 Краски; стр. 24.
 Красное море; см. моря, стр. 30.
 Красочные матеріалы; см. краски, стр. 24.
 Кратковременные отпуска; см. отпуска, стр. 39.
 Кредитивы; см. деньги, стр. 9.
 Крейсерь, влисеръ; см. суда, стр. 56.
 Кронштадскій госпиталь; см. госпитали, стр. 8.
 Кронштадтскій портъ; см. порты, см. 45.
 Крѣпости; стр. 24.

Л.

Лаборатории; стр. 25.

Ледъ; стр. 25.

Лекарство; стр. 25.

Ливадія, Импер. Яхта; см. суда, стр. 56.

Льготы; стр. 25.

М.

Манифестъ; стр. 26.

Машинисты; стр. 26.

Машинки для льда; см. ледъ, стр. 25.

Машины; стр. 26.

Машинныя вещи; см. машины, стр. 26.

Медикаменты; см. лекарство, стр. 25.

Медни; стр. 26.

Медицинское освидѣтельствоваіе; см. освидѣтельствоваіе,
стр. 38.

Меропъ, пароходъ; см. суда, стр. 56.

Металлы; стр. 27.

Метеоръ, пароходъ, см. суда, стр. 56.

Механики; стр. 28.

Минеры; см. мины, стр. 28.

Министерство Почтъ и Телеграфовъ; см. министерства.
стр. 28.

Министерства; стр. 28.

Министръ Внутреннихъ Дѣлъ; см. министры, стр. 28.

Министры; стр. 28.

Миннаго отряда Штабъ; см. штабы, стр. 68.

Минная часть; см. мины, стр. 28.

Минные опыты. см. опыты, стр. 37.

Минные офицеры; см. офицеры, стр. 40.

Минныя помѣщенія; см. суда, стр. 56 и кораблестроеніе,
стр. 23.

Минныя работы; см. мины, стр. 28.

М.

Минныя устройства; см. мины, стр. 28 и кораблестреліе, стр. 23.

Минный журналъ; см. журналы, стр. 14.

Миноноски; см. суда, стр. 56.

Мины; стр. 28.

Михайловская Артил. Академія; см. академіи, стр. 2.

Мірской вѣстникъ; см. журналы, стр. 14.

Молебствіе; см. богослуженіе, стр. 4.

Мореходцы; см. наслѣдство, стр. 31.

Морозъ; стр. 29.

Морскія кампаніи; см. плаванія, стр. 43.

Морскія команды; см. команды, стр. 28.

Морское жалованье, см. довольствіе, стр. 10.

Морской уставъ; см. уставы, стр. 62.

Моря; стр. 30.

Музыкальные инструменты; см. инструменты, стр. 19.

Музыканты; стр. 30.

Мука; стр. 30.

Муромская желѣзная дорога; см. желѣзная дорога, стр. 14.

Мѣстности; стр. 30.

Н.

Наемъ; стр. 31.

Наказаніе; стр. 31.

Наслѣдство; стр. 31.

Начетъ; см. штрафъ, стр. 68.

Негры; стр. 31.

Недоимка; см. штрафъ, стр. 68.

Нидерландская Индія; см. иностранное государство, стр. 17.

Нижніе чины; стр. 31.

Николаевская Морская академія; см. академіи, стр. 2.

Николаевская Инженерная академія; см. академіи, стр. 2.

Н.

Николаевскій заводъ; см. заводы, стр. 15.

Николаевскій Черноморскій госпиталь; см. госпитали, стр. 8.

Николаевскій Черноморскій портъ; см. порты, стр. 45.

Николаевскій портъ; см. порты, стр. 45.

Новобранцы; стр. 34.

О.

Область войска Донскаго; см. область, стр. 35.

Области; стр. 35.

Обмундированіе; стр. 35.

Одесскій военный округъ; см. округи, стр. 36.

Округи; см. 36.

Окулисты; см. медики, стр. 26.

Овулова, Февронія; см. нижніе чины стр. 31, и семейства стр., 53.

Опрічникъ, клиперъ; см. суда, стр. 56.

Ополченіе; стр. 37.

Опыты; стр. 37.

Орскъ, городъ; см. города, стр. 8.

Орудія; стр. 37.

Оружіе; стр. 37.

Освидѣтельствованіе; стр. 38.

Освѣщеніе; стр. 38.

Острова; стр. 38.

Отданіе чести; см. почестъ, стр. 47.

Отпускъ; стр. 39.

Отставка; стр. 39.

Офицерскій катеръ; см. суда, стр. 56.

Офицеры; стр. 40.

П.

- Панихида; см. богослуженіе стр. 4.
 Пассажиры; стр. 41.
 Паспорты; стр. 41.
 Пасынки; см. семейства, стр. 53.
 Пени, см. штрафъ, стр. 68.
 Пенсии; стр. 42.
 Переводчики; стр. 42.
 Переводы; стр. 42.
 Перевозка; стр. 42.
 Перувианская республика; см. иностранныя государства,
 стр. 17.
 Петергофскій портъ; см. порты, стр. 45.
 Письменные свидѣнія; см. свѣдѣнія, стр. 52.
 Плаванія; стр. 43.
 Плавающий докъ; см. доки, стр. 13.
 Повинность; стр. 43.
 Погребеніе; см. похороны, стр. 47.
 Полезный, пароходъ; см. суда, стр. 56.
 Полицейскіе чины; см. полиція, стр. 44.
 Полиція; стр. 44.
 Полное Собраніе Законовъ; см. законы, стр. 15.
 Положенія; стр. 45.
 Полушубокъ; см. обмундированіе, стр. 35.
 Портовые окулисты; см. медики, стр. 26.
 Портовые хоры; см. музыканты, стр. 30.
 Португальскій флотъ; см. порты, см. 45.
 Порты; стр. 45.
 Послужной списокъ; стр. 46.
 Посовія; стр. 46.
 Посылки; см. корреспонденція, стр. 24.
 Похороны; стр. 24.
 Почетъ; стр. 47.
 Почтовая корреспонденція; см. корреспонденція, стр. 24.
 Пошлины; см. машины, стр. 26 и металлы, стр. 27.
 Правила; стр. 47.
 Преступленіе; стр. 48.
 Приемный экзаменъ; см. экзамены, стр. 69.
 Приемшвы; см. семейство, стр. 53.
 Призывъ на службу; см. служба, стр. 53.
 Приморская область; см. области, стр. 35.

II.

- Припасы; стр. 49.
 Присяжные засѣдатели; см. судъ, стр. 59.
 Провіантъ; стр. 49.
 Прогонныя деньги; см. довольствіе, стр. 10.
 Производство; стр. 49.
 Прошенія; стр. 49.
 Пуэнтъ-де-Галь; см. порты, стр. 45
 Пясецкій, Докторъ; см. медики, стр. 26.

P.

- Рабочее платье; см. обмундированіе, стр. 35.
 Раветный заводъ; см. заводы, стр. 15.
 Раветы; стр. 39.
 Раневые; см. раны, стр. 50.
 Раны; стр. 50.
 Рапорты; стр. 50.
 Расходъ; стр. 50.
 Ревельскій портъ; см. порты, стр. 45.
 Ревель; см. города, стр. 8.
 Ревизія; стр. 51.
 Револьверъ; см. оружіе, стр. 37.
 Ремесленная школа; см. школы, стр. 67.
 Ретвизанъ, коравль; см. суда, стр. 56.
 Ржаная мука; см. провіантъ, стр. 49.
 Рижское Политехническое училище; см. училище, стр. 63.
 Роты; стр. 51.
 Русскій Флотъ; см. флоты, стр. 64.
 Рыцарско-Домское училище; см. училища, стр. 63.

С.

- Салютъ; стр. 52.
 Сборъ; стр. 52.
 СВЕАБОРГСКІЙ ПОРТЪ; см. порты, стр. 45.
 СВЕРХСРОЧНАЯ СЛУЖБА; см. служба, стр. 53.
 СВИДѢТЕЛЬСТВА; стр. 52.
 СВИТА; стр. 52.
 СВОДЪ ЗАКОНОВЪ; см. законы, стр. 15.
 СВЯЩЕННИКЪ; см. духовенство, стр. 13.
 СВѢДУЮЩІЕ ЛЮДИ; см. судъ, стр. 59.
 СВѢДѢНІЯ; стр. 52.
 СЕВАСТОПОЛЬСКІЙ ПОРТЪ; см. порты, стр. 45.
 СЕВАСТОПОЛЬ, ФРЕГАТЬ; см. суда, стр. 56.
 СЕВАСТОПОЛЯ БОМБАРДИРОВАНИЕ; см. бомбардированіе, стр. 5.
 СЕМЕЙСТВО; стр. 53.
 СИБИРСКАЯ ЯЗВА; см. болѣзнь, стр. 5.
 СИБИРЬ; стр. 53.
 СЛѢДСТВІЕ; см. судъ, стр. 59.
 СЛУЖБА; стр. 53.
 СЛУЖБА ПО ВЫБОРАМЪ; см. служба, стр. 53.
 СЛѢПОТА; см. зрѣніе, стр. 16.
 СМЕРТООУБИЙСТВО; стр. см. убійство. стр. 61.
 СНѢГЪ, ВИНТ. ЛОДКА; см. суда, стр. 56.
 СОВРАНИЕ ЗАКОНОВЪ ПОЛНОЕ; см. законы, стр. 15.
 СОВСТВ. ЕГО ВЕЛИЧЕСТВА КАНЦЕЛЯРІЯ; см. канцелярїи стр. 20.
 СОВѢТЬ; стр. 55.
 С.-ПЕТЕРБУРГСКАЯ ГУБЕРНІЯ; см. губерніи, стр. 8.
 С.-ПЕТЕРБУРГСКІЙ ПОРТЪ, см. порты, стр. 45.
 СПИСКИ; стр. 55.
 СРОКЪ СЛУЖБЫ; см. служба, стр. 53.
 СТАЛЬ; см. металлы, стр. 27.
 СТАРШІЙ МЕХАНИКЪ; см. механики. стр. 28.
 СТОЛЕНОВЕНІЕ СУДОВЪ; см. аварїи, стр. 1 и суда, стр. 56.
 СТОЛОВЫЯ ДЕНЬГИ; см. довольствїе, стр. 10.
 СТРОЕВАЯ СЛУЖБА; стр. 55.
 СТРОЕВЫЕ ХОРЫ; см. музыканты, стр. 30.
 СТРѢЛЬБА; стр. 55.
 СУДА; стр. 56.
 СУДОВЫЕ РАПОРТЫ; см. рапорты, стр. 50.

С.

- Судоходство; см. плаваніе, стр. 43.
 Судъ; стр. 59.
 Суммы; стр. 59.
 Суэцкій каналъ; стр. 59.
 Сѣвстная сумма; см. капиталы, стр. 20.
 Схемы; см. освѣщеніе, стр. 38.

Т.

- Табель комплектаци; см. табели, стр. 60.
 Табелы; стр. 60.
 Таблицы; стр. 60.
 Тавровое желѣзо; см. металлы, стр. 27.
 Таможня; стр. 60.
 Телеграммы; см. телеграфъ, стр. 60.
 Телеграфная корреспонденція; см. корреспонденція, стр. 24.
 Телеграфъ; стр. 60.
 Технологическій Институтъ; см. институты, стр. 18.
 Техническое училище; см. училище, стр. 63.
 Трактатъ; стр. 61.
 Торговля неграми; см. трактатъ, стр. 61.
 Тратты; см. деньги, стр. 9.
 Трауръ; стр. 61.
 Тревательныя вѣдомости; см. вѣдомости, стр. 7.
 Трубачи; см. музыканты, стр. 30.
 Трюмъ; стр. 61.
 Тулупъ; см. обмундированіе, стр. 35.
 Тургайская область; см. области, стр. 35.
 Туркестанскій воен. округъ; см. округи, стр. 36.
 Тюби; см. корреспонденція, стр. 24.

У.

- Уайтхеда мины; см. мины, стр. 28.
 Убийство; стр. 61.
 Увольнение въ запасъ; см. запасъ флота, стр. 15.
 Увѣчьѣ; см. раны, стр. 50.
 Уголовное преслѣдованіе; см. судъ, стр. 59.
 Уложеніе о наказаніяхъ; см. уставы, стр. 62.
 Умершіе нижніе чины; см. нижніе чины, стр. 31.
 Уральская область; см. области, стр. 35.
 Уставъ береговой службы; см. уставы, стр. 62.
 Уставъ о наказаніяхъ; см. уставы, стр. 62.
 Уставъ о службѣ въ гарнизонѣ; см. уставы стр. 62.
 Уставы; ст. 62.
 Уфимская губернія; см. губерніи, ст. 9.
 Учебный экипажъ; см. экипажи, стр. 69.
 Учебныя заведенія въ Бессаравіи; см. Бессарабія стр. 1.
 Ученьѣ; стр. 62.
 Училища; стр. см. 63 также школы, стр. 67.
 Учрежденія; стр. 63.

Ф.

- Фельдшера; стр. 63.
 Фельдшерская школа; см. школы, стр. 67.
 Флаги; стр. 64.
 Флагманскіе штабы; см. штабы, стр. 68.
 Флотилии; стр. 64.
 Флотская стрѣлковая рота; см. роты, стр. 51.
 Флотскіе экипажи; см. экипажи, стр. 69.
 Флоты; стр. 64.
 Флюгарка; см. флаги, стр. 64.
 Форма одежды; см. обмундированіе, стр. 35.
 Формулярные списки; см. послужные списки, стр. 46.
 Формуляры; см. послужные списки, стр. 46.

X.

- ХАБАРОВКА, городъ; см. города, стр. 8.
 Хирургія; см. медики, стр. 26.
 Хлороформъ; стр. 65.

Ц.

- ЦАРСТВА ПОЛЬСКАГО ГУБЕРНІИ; см. губерніи, стр. 8.
 Цементъ; стр. 65.
 ЦЕРКОВНЫЯ ШКОЛЫ; см. школы, стр. 67.
 Церковь; стр. 65.
 Цейлонъ, островъ; см. острова, стр. 38.

Ч.

- ЧЕРНОМОРСКІЕ ПОРТЫ; см. порты, стр. 45.
 ЧЕРНОМОРСКІЙ ФЛОТЪ; см. флоты, стр. 64.
 ЧИБИШЛЯРЬ, пароходъ, см. суда, стр. 50.
 Чины; стр. 65.
 Чиновники; стр. 66.
 ЧТЕНІЕ ДЛЯ СОЛДАТЪ; см. журналы, стр. 14.
 Чугунъ; см. металлы, стр. 27.

Ш.

- Шведско-Норвежскій флотъ; см. флоты, стр. 64.
 Школы; стр. 67.
 Шлюпки; см. суда, стр. 56.
 Шнейдера и Графа машины; см. освѣщеніе, стр. 38.
 Штабы; стр. 68.
 Штатъ; стр. 68.
 Штрафы; стр. 68.

Э.

- Экзамены; стр. 69.
 Экипажи; стр. 69.
 Электрическое освѣщеніе; см. освѣщеніе, стр. 38.
 Эмеритальная касса; стр. 70.
 Эмеритальная пенсія; см. пенсіи, стр. 42.
 Эстляндская губернія; см. губерніи, стр. 8.

Ю.

- Юнвера; стр. 70.
 Юридическая академія; см. академіи, стр. 2.
-

АЛФАВИТНЫЙ УКАЗАТЕЛЬ

КЪ СОБРАНИЮ МОРСКИХЪ УЗАКОНЕНІЙ

ЗА 1880 ГОДЪ.

А.

Стран.

АВАРІЯ.

Правила для предупрежденія столкновенія судовъ
въ морѣ 1601.

О приостановленіи принятія въ руководство 10 ст.
новыхъ правилъ для предупрежденія столкновенія
судовъ въ морѣ 1618.

О затонувшемъ 14-весельномъ катерѣ Кронштадт-
скаго порта 1638.

О потерѣ ватера фрегатомъ «Князь Пожарскій» . 1646.

А.

Стран.

АДМИРАЛЫ.

О веззеляхъ на эполетахъ и погонахъ лицъ Свиты и Адмираловъ 1-го Его Императорскаго Высочества Генераль-Адмирала и Ея Величества Королевы Эллиновъ экипажей	332.
---	------

АКАДЕМИИ.

О распространеніи на морскихъ офицеровъ, поступающихъ въ Академіи Морскаго и Военнаго вѣдомствъ, а также въ Горный Институтъ, силы 27 ст. Положенія 1 Мая 1874 г. о денежномъ содержаніи	955.
--	------

Объ условіяхъ приема въ семь году офицеровъ въ Военно-Юридическую Академію.	159.
---	------

Программа приѣмнаго экзамена въ младшій классъ общаго курса Военно-Юридической Академіи	163.
---	------

Перечень сочиненій для подготовки поступающихъ въ Военно-Юридическую Академію	221.
---	------

О приѣмѣ офицеровъ въ Военно-Юридическую Академію	231.
---	------

О распространеніи на гражданскихъ чиновниковъ, окончившихъ курсъ въ Военно-Юридической Академіи, права на ношеніе академическаго знака.	235.
---	------

Списокъ учебникамъ и сочиненіямъ, служащихъ руководствомъ для приѣмнаго экзамена въ Михайловскую-Артиллерійскую Академію.	239.
---	------

АППАРАТЫ.

Инструкція объ обязанностяхъ старшихъ механиковъ по минамъ Уайтхеда и судовыхъ минныхъ офицеровъ по отношенію къ минамъ Уайтхеда и къ выбрасывающимъ аппаратамъ	565.
---	------

А.

Стран.

Правила для избѣжанія несчастныхъ случаевъ при обращеніи съ аппаратами электрическаго освѣщенія. 931.

АРЕСТЪ.

О направленіи лицъ, подлежащихъ заключенію въ вѣрѣпость. 1393.

АРТИЛЛЕРІЯ.

О таблицахъ для стрѣльбы изъ орудій 645.

Вѣдомость о количествѣ матеріаловъ, припасовъ и приборовъ, отпускаемыхъ на суда флота для гальванической стрѣльбы изъ орудій . . . , 751.

Объ исправленіи ошибки въ вѣдомости о количествѣ матеріаловъ, припасовъ и приборовъ для гальванической стрѣльбы изъ орудій 765.

Описаніе устройства, храненія и употребленія въ дѣло спасательныхъ ракетъ Николаевскаго ракетнаго завода. 647.

Второе дополненіе къ Артиллерійскому ученью. . . 643.

АРХИВЪ.

Объ изданіи описанія дѣлъ Архива Морскаго Министерства съ половины XVII до начала XIX столѣтій 1681.

БАТАЛІОНЫ.

- О непосредственномъ увольненіи командирами въ запасъ Флота и въ отпускъ нижнихъ чиновъ, находящихся въ дисциплинарныхъ ротахъ и баталіонахъ 529.
- О переформированіи нѣкоторыхъ исправительныхъ ротъ въ дисциплинарные баталіоны и роты. 1395.
- О преобразованіи военно-исправительныхъ ротъ въ дисциплинарные баталіоны и роты 1349.
- Положеніе и штаты дисциплинарныхъ баталіоновъ и ротъ 1349,
- О дисциплинарныхъ баталіонахъ и ротахъ въ которые должны быть направляемыя нижніе чины Морскаго вѣдомства 1402.

БЕССАРАБІЯ.

- О правахъ по воинской повинности воспитанниковъ учебныхъ заведеній, находящихся въ возсоединенной части Бессарабіи 445.

БОГОСЛУЖЕНІЕ.

- О формахъ одежды при молебствіяхъ въ Соборѣ Зимняго Дворца и при панихидахъ по убіеннымъ на войнѣ и погибшимъ на водахъ. 327.

БОЛЬНИЦЫ.

- Табель платы за суточное содержаніе въ гражданскихъ больницахъ губерній Царства Польскаго воинскихъ чиновъ и погребеніе изъ нихъ умершихъ 469.
- Табель платы за суточное содержаніе въ гражданскихъ больницахъ Имперіи нижнихъ воинскихъ чиновъ и погребеніе изъ нихъ умершихъ 473.

Б.

БОЛѢЗНЬ.

	Стр.
Табель платы за суточное содержаніе въ гражданскихъ больницахъ губерній Царства Польскаго воинскихъ чиновъ и погребеніе изъ нихъ умершихъ	469.
То же, въ гражданскихъ больницахъ Имперія	473.
О переосвидѣтельствованіи нижнихъ чиновъ, находящихся въ отпуску по болѣзни	481.
О мѣрахъ къ огражденію нижнихъ чиновъ отъ заболѣванія Сибирскою язвою отъ овчиныхъ полушубковъ и тулуповъ	1039.
Объ исключеніи изъ числа лѣтъ службы юнкеровъ и нижнихъ чиновъ, поступающихъ на службу съ правами 1-го разряда по образованію, времени ихъ болѣзней	429.
О нижнихъ чинахъ уволенныхъ отъ службы по болѣзни и подлежащихъ зачисленію въ ополченіе	510.
О порядкѣ составленія пменныхъ списковъ на нижнихъ чиновъ, уволенныхъ по болѣзни въ отпускъ и вовсе отъ службы	523.

БОМБАРДИРОВАНИЕ.

О правѣ на добавочное содержаніе Всемилостивѣйше пожалованное офицерамъ бывшимъ въ Севастополѣ при первомъ его бомбардированіи 5 Октября 1854 г., и о порядкѣ выдачи этого содержанія	369.
О распространеніи на состоящихъ на службѣ и участвовавшихъ въ защитѣ г. Севастополя, при первомъ его бомбардированіи, священниковъ, врачей и гражданскихъ чиновниковъ Всемилостивѣйше дарованнаго добавочнаго содержанія	371.
О доставленіи свѣдѣній о священникахъ, врачахъ и чиновникахъ, участвовавшихъ въ защитѣ Севастополя при первомъ его бомбардированіи	372.

Б.

Стран.

О порядкѣ прозводства Всемилоствѣйше дарованнаго денежнаго добавочнаго содержанія священникамъ, врачамъ и чиновникамъ, участвовавшимъ въ защитѣ Севастополя при первомъ его бомбардированіи . . . 373.

Требованіе свѣдѣній о чинахъ, бывшихъ въ Севастополѣ при первомъ его бомбардированіи . . . 376.

БРАКИ.

О сниманіи оружія при брачной церемоніи . . . 327.

В.

ВЗЫСКАНИЕ.

О порядкѣ сложенія безнадежныхъ казенныхъ взысканій на сумму свыше 300 рублей . . . 1509.

ВОЕННЫЙ ГУБЕРНАТОРЪ.

О соединеніи съ званіемъ Главнаго Командира портовъ Восточнаго океана званія Военнаго Губернатора г. Владивостока. 10.

ВОЙНА.

О нижнихъ чинахъ, потерявшихъ зрѣніе при военныхъ дѣйствіяхъ 1877 и 1878 годовъ . . . 545.

ВѢДОМСТВО.

О зачисленіи въ списокъ судовъ Черноморскаго флота Инженернаго вѣдомства паровыхъ катеровъ «Взрывъ» и «Вспышка» 64.

В.

Страл.

ВѢДОМОСТИ.

Форма требовательныхъ вѣдомостей на отпускъ флотскимъ экипажамъ денегъ на годовой мундиръ, на годовой ремонтъ и на шитье мундирныхъ вещей. 995.

О помѣщеніи въ концѣ судовыхъ рапортовъ вѣдомостей по установленной формѣ о наличіи кассы и о суммахъ 579.

Вѣдомости о количествѣ матеріаловъ, припасовъ и приборовъ, отпускаемыхъ на суда Флота для гальванической стрѣльбы изъ орудій 751.

Объ исправленіи ошибки въ вѣдомостяхъ о количествѣ матеріаловъ, припасовъ и приборовъ отпускаемыхъ на суда Флота для гальванической стрѣльбы изъ орудій. 765.

Вѣдомость о нижнихъ чинахъ, оставляемыхъ на сверхсрочной службѣ 456.

Г.

ГЕНЕРАЛЬ-ГУБЕРНАТОРЫ.

О правахъ Генераль-Губернаторовъ 1443.

О губерніяхъ, входящихъ въ составъ Генераль-Губернаторствъ: Московскаго, Варшавскаго, Киевскаго, Харьковскаго и Одесскаго 1446.

ГОРОДА.

О присвоеніи Главному Командиру портовъ Восточнаго океана званія Военнаго Губернатора г. Владивостока	10.
О правахъ учениковъ Ревельскаго Рыцарскаго Домскаго училища на сокращенный срокъ службы .	406.
О кормовой платѣ между городами Верхнеуральскомъ, Оренбургомъ и Орскомъ	312.
Объ открытіи казначейства въ городѣ Хабаровкѣ въ Приморской области	1449.

ГОСПИТАЛИ.

Объ отнесеніи на сумму для приобрѣтенія коммисаріатскихъ припасовъ, входящихъ въ составъ лекарствъ, расходовъ по приобрѣтенію и ремонтуванію нѣкоторыхъ госпитальныхъ предметовъ. . . .	1050.
Объ учрежденіи должностей Консультантовъ по хирургіи при госпиталяхъ: Калинковскомъ, Крошштатскомъ и Николаевскомъ Черноморскомъ	1057.

ГРАЖДАНСКОЕ УПРАВЛЕНІЕ.

Объ учрежденіи Управленія Гражданской части въ Приморской области	10.
---	-----

ГУБЕРНІИ.

Табель платы за суточное содержаніе въ гражданскихъ больницахъ въ губерніяхъ Царства Польскаго воинскихъ чиновъ и погребеніе изъ нихъ умершихъ.	469.
То же, въ губерніяхъ Имперіи	473.

Г.

Стран.

О кормовой платѣ въ губерніяхъ: С.-Петербургской и Эстляндской	311.
О губерніяхъ входящихъ въ составъ Генераль-Гу- бернаторствъ: Московскаго, Варшавскаго, Кіевскаго, Харьковскаго и Одесскаго	1446.
О включеніи Уфимской губерніи въ число ревизуе- мыхъ губерній	1682.

Д.

ДЕНЬГИ.

О томъ чтобы командиры судовъ не мѣняли кре- дитивовъ въ Пуантъ-де-Галѣ на островѣ Цейлонѣ, и крайнемъ случаѣ брали тамъ деньги мѣстною монетою.	1249.
--	-------

ДЕПАРТАМЕНТЫ:

О переходѣ правъ и обязанностей Министра Внут- реннихъ Дѣлъ по управленію духовными дѣлами ино- странныхъ исповѣданій къ Главноначальствующему надъ Департаментомъ Духовныхъ Дѣлъ Иностранныхъ Исповѣданій.	1434.
---	-------

ДЕСАНТЬ.

О помѣщеніи зъ судовыхъ рапортахъ свѣдѣній объ имѣемыхъ на судахъ флота пассажирахъ и десантѣ.	581.
---	------

	Стран.
ДОВОЛЬСТВІЕ.	
О денежномъ довольствіи портовыхъ окулистовъ	9.
О кормовой платѣ въ военныхъ округахъ: Кіевскомъ, Варшавскомъ, Харьковскомъ и Казанскомъ	298.
О правѣ на Всемилостивѣйше дарованное добавочное денежное содержаніе офицеровъ, бывшихъ въ Севастополѣ при первомъ его бомбардированіи 5 Октября 1854 г. и о порядкѣ выдачи этаго добавочнаго содержанія	369.
О денежномъ содержаніи Начальника Петергофскаго порта	73.
О запасныхъ капиталахъ изъ сѣбстныхъ суммъ во флотскихъ экипажахъ	151.
О кормовой платѣ въ военныхъ округахъ: Финляндскомъ, Оренбургскомъ, Восточно и Западно-Сибирскихъ и Варшавскомъ	303.
Табель кормовой платы въ военныхъ округахъ: Петербургскомъ, Виленскомъ, Казанскомъ и Области войска Донскаго	308.
О кормовой платѣ въ губерніяхъ: С.-Петербургской и Эстляндской	311.
О распространеніи на состоящихъ на службѣ священниковъ, врачей и гражданскихъ чиновниковъ, участвовавшихъ въ защитѣ г. Севастополя при первомъ его бомбардированіи, права на полученіе Всемилостивѣйше дарованнаго прибавочнаго денежнаго содержанія	371.

Д.

Стран.

- О доставленіи свѣдѣній о священникахъ, врачахъ и чиновникахъ, участвовавшихъ въ защитѣ г. Севастополя при первомъ его бомбардированіи 372.
- О порядкѣ производства Всемилостивѣйше дарованнаго добавочнаго денежнаго содержанія священникамъ, врачамъ и чиновникамъ, бывшимъ въ г. Севастополь при первомъ его бомбардированіи 373.
- Опредѣленіе того, за исполненіе какихъ именно обязанностей слѣдуетъ выдавать минерамъ и машинистамъ добавочное морское довольствіе 961.
- Требованіе свѣдѣній о лицахъ участвовавшихъ въ защитѣ г. Севастополя при первомъ бомбардированіи его 374.
- О срокѣ для доставленія этихъ свѣдѣній 376.
- О кормовомъ довольствіи между городами Верхнеуральскомъ, Оренбургомъ и Орскомъ. 312.
- Табель кормовой платы въ Кавказскомъ военномъ округѣ. 313.
- О кормовой платѣ въ Туркестанскомъ военномъ округѣ. 316.
- О предоставленіи гражданскимъ чинамъ права на полученіе прогонныхъ денегъ при служебномъ перемѣщеніи съ одного мѣста на другое на всякое разстояніе. 317.
- О кормовой платѣ въ Области войска Донскаго. 320.
- О кормовой платѣ въ Одесскомъ военномъ округѣ 321.

Д.

Страв.

- Объ отпускѣ матросамъ, исполняющимъ должность
кочегаровъ, добавочнаго жалованья, рабочаго платья
и мыла 963.
- О разрѣшеніи оставлять на сверхсрочной службѣ
съ полученіемъ добавочнаго содержанія музыкантовъ
1 и 2 ст. во всѣхъ строевыхъ и портовыхъ хорахъ
Морскаго вѣдомства и новая вѣдомость тѣхъ нижнихъ
чиновъ, которыхъ разрѣшено оставлять на сверхсроч-
ной службѣ 456.
- Положеніе о приварочномъ довольствіи нижнихъ
чиновъ 967.
- Определеніе размѣра приварочныхъ денегъ по пор-
тамъ, во флотской Стрѣлковой ротѣ и въ нѣкоторыхъ
учебныхъ заведеніяхъ и о представленіи на утвер-
жденіе Адмиралтействъ-Совѣта размѣровъ привароч-
ныхъ денегъ 987.
- О помѣщеніи въ послужныхъ спискахъ свѣдѣній: о
времени зачисленія на службу, о сохраненіи денежнаго
содержанія во время отпуска и о должностяхъ во время
плаванія на судахъ флота 387.
- О кормовой платѣ въ Туркестанскомъ военномъ
округѣ 316.
- О столовыхъ деньгахъ младшимъ врачамъ, на су-
дахъ, гдѣ полагается одинъ врачъ 957.
- О денежномъ довольствіи консультантовъ похирургіи. 1057.

Д.

	Стран.
ДОКИ.	
О перечисленіи плавучаго дока Черноморскаго флота въ другой экипажъ (таб. комплект.)	25.
ДУХОВЕНСТВО.	
О распространеніи на состоящихъ на службѣ священниковъ, врачей и чиновниковъ, участвовавшихъ въ защитѣ г. Севастополя при первомъ его бомбардированіи, права на полученіи Всемилостивѣйше пожалованнаго добавочнаго денежнаго содержанія	371.
О доставленіи свѣдѣній о священникахъ, врачахъ и чиновникахъ, участвовавшихъ въ защитѣ Севастополя при первомъ его бомбардированіи.	372.
О порядкѣ производства Всемилостивѣйше дарованнаго добавочнаго денежнаго содержанія священникамъ, врачамъ и чиновникамъ, участвовавшимъ въ защитѣ Севастополя при первомъ его бомбардированіи.	373.
ДѢЛА.	
Объ изданіи описанія дѣлъ Архива Морскаго Министерства съ половины XVII до начала XIX столѣтія.	1681.

Ж

	Стран.
ЖЕЛѢЗНЫЯ ДОРОГИ.	
Объ открытіи движенія по нефтяному участку Закавказской желѣзной дороги	283.
О перевозкѣ нижнихъ чиновъ, увольняемыхъ въ кратковременные отпуска, по желѣзнымъ дорогамъ за уменьшенную плату	284.
О невзиманіи сбора въ пользу казны съ желѣзно-дорожныхъ грузовъ перевозимыхъ съ большою скоростью по тарифу малой скорости.	1479.
Объ открытіи движенія по муромской желѣзной дорогѣ.	288.
О засвидѣтельствованіи документовъ, выданныхъ на перевозку воинскихъ чиновъ по желѣзнымъ дорогамъ.	289.
О предъявленіи предложеній и свидѣтельствъ, выдаваемыхъ на перевозку по желѣзнымъ дорогамъ, на станціяхъ отправленія кассирамъ желѣзно-дорожныхъ станцій	291.
Списокъ офицеровъ, завѣдующихъ передвиженіемъ войскъ по желѣзнымъ дорогамъ.	1559.
Списокъ офицерамъ, назначенныхъ комендантами желѣзно-дорожныхъ станцій	1565.
О порядкѣ отправленія по желѣзнымъ дорогамъ нижнихъ чиновъ одиночно	293.
ЖУРНАЛЫ.	
О вновь проектированной формѣ вахтенныхъ журналовъ ва мнѣносогахъ.	585.
Объ изданіи журнала «Чтеніе для солдатъ и Мирской вѣстникъ»	1648.

3.

Стран

ЗАВОДЫ.

Описаніе устройства, храненія и употребленія спасательныхъ ракетъ Николаевскаго ракетнаго завода . . . 647

ЗАКОНЫ.

Объ изданіи ЛIII Тома Полнаго Собранія Законовъ, заключающаго въ себѣ узаконенія за 1878 годъ . . . 1409.

Объ изданіи новыхъ уставовъ и Свода законовъ . . . 1415.

ЗАПАСЪ ФЛОТА.

О непосредственномъ увольненіи въ запасъ флота и въ отставку изъ дисциплинарныхъ ротъ и баталіоновъ командирами этихъ частей 507.

Объ офицерахъ и чиновникахъ запаса. 395.

О порядкѣ отправленія денегъ, тюковъ и пакетовъ нижнихъ чиновъ, уволенныхъ въ запасъ флота . . . 505.

О порядкѣ отчетности о лицахъ зачисленныхъ прямо въ запасъ арміи и флота. 409.

О порядкѣ составленія письменныхъ свѣдѣній при перечисленіи въ запасъ флота нижнихъ чиновъ, ограничивающихъ срокъ службы во время пребыванія въ дисциплинарныхъ частяхъ 507.

ЗНАКИ.

О распространеніи на гражданскихъ чиновниковъ окончившихъ курсъ въ Военно-Юридической-Академіи права ношенія академическаго знака 235.

О внесеніи въ послужные списки лицъ гражданскаго вѣдѣнія получившихъ имя знака Краснаго Креста . . . 1458.

3.

Стран.

ЗНАМЕНА.

О траурѣ на знаменахъ и на знаменныхъ флагахъ и музыкальныхъ инструментахъ и барабанахъ по случаю кончины въ Бозѣ почившей Императрицы Марии Александровны 343.

О томъ въ какихъ мѣстностяхъ имѣть трауръ на знаменахъ 345.

Указаніе о томъ, когда имѣть знамена распущенными или обмотанными вокругъ древа и обвязанными темлякомъ 147.

II.

ИМПЕРАТОРСКІЙ ДОМЪ.

О ношеніи траура по случаю кончины въ Бозѣ почившей Государыни Императрицы Марии Александровны 339.

Манифестъ о кончинѣ въ Бозѣ почившей Государыни Императрицы Марии Александровны 1639.

О траурѣ на знаменахъ, знаменныхъ флагахъ музыкальныхъ инструментахъ и барабанахъ по случаю кончины въ Бозѣ почившей Государыни Императрицы Марии Александровны 343.

О томъ въ какихъ мѣстностяхъ имѣть трауръ на знаменахъ и на знаменныхъ флагахъ. 345.

II.

Стр.

ИМУЩЕСТВО.

Дополненія и измѣненія параграфовъ 1—112 Устава
о службѣ въ гарнизонѣ, объ обязанностяхъ караульныхъ
по храненію суммъ и имущества 695.

ИНОСТРАННЫЯ ГОСУДАРСТВА.

О салютахъ португальскихъ судовъ 636.

О салютахъ шведско-норвежскихъ судовъ 639.

Распоряженіе Генераль-Губернатора Нидерландской
Индіи о карантинныхъ мѣрахъ 1573.

О приступленіи Перувианской Республики къ Же-
невской конвенціи 1864 г. объ улучшеніи участи
раненыхъ на войнѣ 1089.

Объ измѣненіи международнаго трактата для пре-
ращенія торгова неграми 1595.

Составленныя по соглашенію съ Великобританскимъ
Правительствомъ правила для предупрежденія столбно-
венія судовъ въ морѣ 1601.

Декларация о взаимной выдачѣ наслѣдствъ остаю-
щихся послѣ смерти мореходцевъ на русскихъ и
англійскихъ судахъ 1621.

Объ изданіи докторомъ Пясецинымъ книги путеше-
ствіе по Китаю 1644.

II

Стран.

ИНОСТРАНЦЫ.

Объ взятіи отъ гербоваго сбора прошеній присылаемыхъ иностранцами относительно довольствія арміи и потребностей флота 1481.

Объ употребленіи на судахъ и въ нѣкоторыхъ береговыхъ врачебныхъ заведеніяхъ машинной Карре сына для дѣланія льда 1067.

ИНСТИТУТЫ.

О распространеніи на морскихъ офицеровъ, поступающихъ въ Академіи Военнаго вѣдомства и Морскаго, а также въ Горный Институтъ, силы 27 ст. Положенія о денежномъ содержаніи 1 Мая 1874 г. 955.

О допущеніи на службу кондукторами и конкерами въ Корпусъ Инженеръ-Механиковъ молодыхъ людей, окончившихъ курсъ въ С. П. Б. Технологическомъ Институтѣ, въ Императорскомъ Московскомъ Техническомъ училищѣ и другихъ учебныхъ заведеніяхъ 1 разряда по механическому отдѣлу 141.

Указъ Сената о допущеніи на службу, конкерами и кондукторами молодыхъ людей въ Корпусъ Инженеръ-Механиковъ 143.

ИНСТРУКЦИИ.

Инструкція для портовыхъ окулистовъ 13.

Инструкція объ обязанностяхъ старшихъ механиковъ по минамъ Уайтхеда и минныхъ офицеровъ 565.

И.

Стран.

Инструкція объ электрическомъ освѣщеніи на судахъ и шлюпкахъ 899.

Инструкція о правахъ и обязанностяхъ Завѣдывающаго Минною Частію на флотѣ 273.

ИНСТРУМЕНТЫ.

О траурѣ на знаменахъ и на знаменныхъ флагахъ а также на музыкальныхъ инструментахъ по случаю кончины въ Бозѣ почившей Государини Императрицы Маріи Александровны 343.

К.

КАЗАРМЫ.

О судахъ изъ особаго капитала для устройства воинскихъ казармъ 1467.

КАЗНАЧЕЙСТВА.

Объ открытіи казначейства въ г. Хабаровскѣ въ Приморской области 1449.

КАНАЛЫ.

Правила судоходства по Керчь - Еникальскому каналу 709.

К.

Стран.

КАНЦЕЛЯРИИ.

О закрытіи Верховной Распорядительной Коммисіи, ураздвленіи III Отдѣленія Собственной Его Величества Канцеляріи и учрежденіи Министерства Почтъ и Телеграфовъ 1426.

О переименованіи IV Отдѣленія Собственной Его Величества Канцеляріи въ Канцелярію по учрежденіямъ Императрицы Маріи 1431.

Объ образованіи при Владивостокскомъ Восп. Губернаторѣ Канцеляріи для веденія гражданскихъ и военныхъ дѣлъ. 10.

КАПИТАЛЫ.

О запасныхъ капиталахъ изъ съѣстныхъ суммъ во флотскихъ экипажахъ. 151.

КАРАНТИНЫ.

Распоряженіе Генераль-Губернатора Нидерландской Индіи о карантинныхъ мѣрахъ. 1573.

КАРАУЛЫ.

Дополненія и измѣненія параграфовъ 1—112 Устава о службѣ въ гарнизонѣ относительно храненія суммъ и казеннаго имущества 695.

КАТАЛОГИ.

О дополненіи каталоговъ медикаментамъ и аптечнымъ припасамъ. 1063.

К.

Стран.

КНИГИ.

Объ изданіи Д. С. С. Боголюбовымъ книги «Исторія корабля» 1645.

Объ изданіи журналовъ «Чтеніе для солдатъ» и «Мірской вѣстникъ» 1648.

Объ изданіи описанія дѣлъ Архива Морскаго Министерства съ половины XVII до начала XIX столѣтія. 1681.

КОМАНДА.

О порядкѣ составленія письменныхъ свѣдѣній при перечисленіи въ запасъ флота нижнихъ чиновъ, окончивающихъ сроки службы во время пребыванія въ дисциплинарныхъ частяхъ 507.

Объ исполненіи командами правла извѣщенія Полицій о смерти нижнихъ чиновъ 555.

Положеніе о приварочномъ довольствіи морскихъ командъ 967.

КОМАНДИРОВКА.

О порядкѣ выдачи заграничныхъ паспортовъ при командировкахъ. 279.

КОМАНДИРЫ.

О переустройствѣ Приморской Области Восточной Сибири и измѣненія круга обязанностей Главнаго Командира Портовъ Восточнаго Океана. 10.

К.

	Стран.
Объ уплатѣ Командирами за отвѣтныя телеграммы дѣлаемыя имъ консулами и вице-консулами.	1247.

КОМЕНДАНТЫ.

Списокъ офицеровъ, назначенныхъ комендантами желѣзно-дорожныхъ станцій.	1565.
---	-------

КОМИТЕТЫ.

О порядкѣ доставленія Александровскому Комитету свѣдѣній о раненыхъ нижнихъ чинахъ	517.
--	------

КОММИСИИ.

Объ учрежденіи въ С.-Петербургѣ Верховной Распорядительной Коммисіи	1421.
---	-------

О закрытіи Верховной Распорядительной Коммисіи, упраздненіи III Отдѣленія Собственной Его Величества Канцеляріи и учрежденіи Министерства Почтъ и Телеграфовъ	1426.
---	-------

КОНВЕНЦІЯ.

О приступленіи Перувианской Республики къ Женевской Конвенціи 1864 г. объ улучшеніи участи больныхъ и раненыхъ воиновъ	1089.
--	-------

КОНДУКТОРЫ.

О допущеніи приѣма на службу кондукторами и юнкерами въ Корпусъ Инженеръ-Механиковъ молодыхъ людей, окончившихъ курсъ въ С.-Петербургскомъ Технологическомъ, Императорскомъ Московскомъ Техническомъ Училищѣ и другихъ учебныхъ заведеніяхъ 1 разряда по механическому отдѣлу.	141
--	-----

К.

Стр.

О пособіи на обмундированіе лицамъ, поступающимъ кондукторами въ корпусъ Морскаго вѣдомства. 357.

КОНСУЛЫ.

Объ уплатѣ Командирами судовъ за отвѣтныя телеграммы дѣлаемая имъ консулами и Вице-Консулами. 1247.

КОРАБЛЕСТРОЕНІЕ.

Правила для приѣма бѣмсоваго, тавроваго, зетообразнаго и коробчататаго желѣза 737.

О размѣрахъ мѣнныхъ устройствъ и помѣщеній на судахъ флота 721.

О цементированіи трюмовъ желѣзныхъ судовъ и нецементированіи трюмовъ деревянныхъ судовъ . . 719.

КОРПУСА.

О кормѣ одежды гражданскихъ чиновъ корпуса Морской Строительной части 331.

О допущеніи приѣма на службу кондукторами и юнкерами въ корпусъ Инженеръ-Механиковъ молодыхъ людей, окончившихъ курсъ въ С. П. Б. Технологическомъ Институтѣ, Императорскомъ Московскомъ Техническомъ Училищѣ и другихъ учебныхъ заведеніяхъ 1 разряда по механической части. . . . 141.

О пособіи на обмундированіе лицамъ, поступающимъ кондукторами въ корпусъ Морскаго вѣдомства. 357

К.

КОРРЕСПОНДЕНЦІЯ.

	Стан.
О порядкѣ выемки или осмотра почтовой и телеграфной корреспонденціи лицъ, противъ коихъ возбуждено уголовное преслѣдованіе	1263.
О порядкѣ отправки денегъ, писемъ и пакетовъ нижнимъ чинамъ уволеннымъ въ запасъ флота.	505.

КОЧЕГАРЫ.

О разрѣшеніи нанять кочегаровъ съ воли при проходѣ Суэцкимъ каналомъ и Краснымъ моремъ	627.
Объ отпускѣ матросамъ, исполняющимъ должность кочегаровъ, рабочаго платья, мыла и добавочнаго денежнаго довольствія	963.

КРАСКИ.

О снабженіи красочными матеріалами клипера Забіага	727.
--	------

КРѢПОСТИ.

О направленіи лицъ, подлежащихъ заключенію въ крѣпости	1398
--	------

Л.

ЛАБОРАТОРИИ.

Стран.

Правила хранения, приема и отпуска взрывчатых составовъ и минныхъ запаловъ и о производствѣ минныхъ работъ въ лабораторіяхъ. 797.

ЛЕДЪ.

Объ употребленіи на судахъ и въ нѣкоторыхъ береговыхъ врачебныхъ учрежденіяхъ машинскъ Каррессна для дѣланія льда 1067.

ЛЕКАРСТВА.

О дополненіи каталоговъ медикаментовъ и аптечныхъ припасовъ. 1063.

О тѣхъ медицинскихъ средствахъ, которыми могутъ пользоваться на счетъ казны раненые и увѣченные офицеры, состоящіе подъ покровительствомъ Александровскаго Комитета о раненыхъ 383.

Объ отпускѣ лекарствъ изъ Морскихъ госпиталей и списокъ комисаріатскимъ припасамъ, не подлежащимъ отпуску изъ Морскихъ госпиталей больнымъ въ госпиталя 1045.

ЛЪГОТЫ.

О порядкѣ представленія документовъ на льготы при отбываніи воинской повинности 413.

М.

Стран

МАНИФЕСТЪ.

Манифестъ о кончаніи въ Бозѣ почившей Государи
 ныи Императрицы Маріи Александровны 1639.

МАШИНИСТЫ.

Опредѣленіе того за какія именно обязанности вы-
 давать минерамъ и машинистамъ добавочное денеж-
 ное содержаніе 961.

МАШИНЫ.

Объ отнѣніи безошлиннаго провоза изъ заграницы
 чугуна и желѣза, и объ измѣненіи таможенныхъ пош-
 линъ на желѣзо и сталь, металлическія издѣлія и ма-
 шины 1487.

Правила для обращенія съ паровыми колесными
 машинами системы Графа и Шнейдера при употре-
 бленіи ихъ къ вращенію динамо-электрическихъ машинъ. 789.

Табель о запасныхъ машинныхъ вещахъ 729.

Объ употребленіи на судахъ и въ нѣкоторыхъ бе-
 реговыхъ врачебныхъ учрежденіяхъ машинъ Карре-
 сына для дѣланія льда 1067.

О помѣщеніи въ судовыхъ рапортахъ свѣденій
 объ испытаніи наибольшей скорости хода судовъ . . . 580.

МЕДИКИ.

Объ учрежденіи должностей портовыхъ окулистовъ
 въ портахъ: С.-Петербурскомъ, Кронштадскомъ и
 Николаевскомъ—Черноморскомъ и денежномъ ихъ со-
 держаніи 9.

М.

	Стран.
Иструкция портовымъ оулицамъ.	11.
О распространеніи на состоящихъ на службѣ и бывшихъ при первомъ бомбардированіи г. Севастополя священниковъ, медиковъ и гражданскихъ чиновниковъ Всемилостивѣйше дарованнаго прибавочнаго денежнаго содержанія	371.
О доставленіи свѣдѣній о бывшихъ при первомъ бомбардированіи г. Севастополя священникахъ, медикахъ и чиновникахъ	372.
О порядкѣ производства Всемилостивѣйше дарованнаго прибавочнаго денежнаго содержанія медикамъ, священникамъ и чиновникамъ, бывшимъ при первомъ бомбардированіи г. Севастополя	373.
Объ изданіи докторомъ Ияецкимъ сочиненія «Путешествіе по Китаю».	1644.
Объ учрежденіи должностей Консультантовъ по хирургіи при госпиталяхъ: Кронштадтскомъ, Калининскомъ, и Николаевскомъ Черноморскомъ	1057.
О столовыхъ деньгахъ младшимъ врачамъ на тѣхъ судахъ на которыхъ положенъ одинъ врачъ	957.

МЕТАЛЛЫ.

Объ отбѣтѣ безплатнаго привоза изъ заграницы чугуна и желѣза и объ измѣненіи таможенныхъ пошлинъ на желѣзо, сталь, металлическія издѣлія и машины	1487.
Правила о приѣмѣ бимсоваго, тавроваго, зетообразнаго и коробчатого желѣза	737.

М.

МЕХАНИКИ.

Страниц.

Инструкція объ обязанностяхъ старшихъ механиковъ по минамъ Уайтхеда и судовыхъ минныхъ офицеровъ, по отношенію къ минамъ Уайтхеда и къ выбрасывающимъ аппаратамъ 565.

МИНИСТЕРСТВА.

О закрытіи Верховной Распорядительной Комисіи, упраздненіи III Отдѣленія собственной Его Величества Канцеляріи и учрежденіи Министерства Почтъ и Телеграфовъ 1426.

МИНИСТРЫ.

О переходѣ правъ и обязанностей Министра Внутреннихъ Дѣлъ по управленію духовными дѣлами иностранныхъ исповѣданій въ Главноначальствующему надъ Департаментомъ Духовныхъ Дѣлъ Иностранныхъ Исповѣданій 1434.

МИНЫ, Минная часть.

О назначеніи минныхъ офицеровъ въ флагманскіе штабы и въ Штабъ Начальника миннаго отряда 351.

Инструкція о правахъ и обязанностяхъ Завѣдывающаго Минною частью на флотѣ 273.

О вновь проектированной формѣ вахтенныхъ журналовъ на миноносцахъ 585.

М.

	Стран.
Определение того, за какія именно обязанности выдавать минерамъ и машинистамъ добавочное морское жалованье	961.
О дополненіи 298 и 324 ст. Воен. Мор. Уст. о наказаніяхъ за нарушеніе правилъ, относящихся къ минной части	1273.
Правила хранения, приема и отпуски взрывчатыхъ составовъ и минныхъ запаловъ и о производствѣ минныхъ работъ въ лабораторіяхъ	797.
Дополненія къ правиламъ о выдѣлкѣ игольчатыхъ запаловъ.	867.
Инструкція объ обязанностяхъ старшихъ механиковъ, по минамъ Уайтхеда и судовыхъ минныхъ офицеровъ по отношенію къ минамъ Уайтхеда и выбрасывающимъ аппаратамъ	565.
О размѣрахъ минныхъ устройствъ и помѣщеній на судахъ флота	721.
Дополненія къ правиламъ обращенія съ судовыми минами и минными приспособленіями.	769.
Дополненія къ правиламъ о храненіи бросательныхъ минъ и обращенія съ ними.	873.

МОРОЗЪ.

О томъ чтобы музыканты, горнысты и трубачи не играли въ морозы свыше 10°	693.
сов. мор. узак. за 1880 г.	4

М.

	Стран.
МОРЯ.	
О разрѣшеніи нанимать съ воли кочегаровъ при проходѣ Суэцкимъ каналомъ и Краснымъ моремъ. . .	627.
МУЗЫКАНТЫ.	
О томъ чтобы музыканты, горнисты и трубачи не играли въ морозы свыше 10°	693.
О правахъ бывшихъ вольнонаемныхъ музыкантовъ за сверхсрочную службу	453.
О разрѣшеніи оставлять на сверхсрочной службѣ, съ полученіемъ добавочнаго жалованья музыкантовъ 1 и 2 статей во всѣхъ строевыхъ и портовыхъ хорахъ Морскаго вѣдомства и новая вѣдомость о нижнихъ чинахъ, которыхъ дозволяется оставлять на сверхсрочной службѣ	456.
МУКА.	
Объ испытаніи ржаной муки хлороформомъ , . .	1013.
МѢСТНОСТИ.	
О спискахъ мѣстностей Россіи, предназначенныхъ для исключительнаго комплектованія флота	405.

Н.

Стран.

НАЕМЪ.

О разрѣшеніи нанимать съ воли вочегаровъ при
проходѣ Суэцкимъ каналомъ и Краснымъ моремъ. . . 627.

Правила о помѣщеніи сверхсрочно-служащихъ ниж-
нихъ чиновъ на должности и мѣста по вольному най-
му въ Морскомъ и гражданскомъ вѣдомствахъ . . . 535.

НАКАЗАНИЕ.

Объ измѣненіи редакціи 8 п. 321 ст. Военно- 1271.
Морскаго Устава о наказаніяхъ относительно невмѣ-
няемости смертоубійства.

О доцолненіи 268 и 324 ст. Военно-Морскаго Ус- 1273.
тава о наказаніяхъ относительно миннаго дѣла . . .

НАСЛѢДСТВО.

О взаимной выдачѣ наслѣдствъ остающихся послѣ 1621.
смерти мореходцевъ на Русскихъ и Англійскихъ су-
дахъ

НЕГРЫ.

Объ измѣненіи трактата о прекращеніи торгоа не- 1695:
грами

НИЖНИЕ ЧИНЫ.

О переосвидѣтельствovanіи нижнихъ чиновъ, нахо- 481.
дящихся въ отпуску по болѣзни

О нижнихъ чинахъ, потерявшихъ зрѣніе во время 545.
войны 1877 и 1878 годовъ . . . ,

Н.

	Стран.
О порядкѣ зачета службы новобранцамъ поступившимъ на перемѣну другихъ	393.
Новая форма бланковъ для паспортовъ отставныхъ нижнихъ чиновъ съ извлеченіями изъ правилъ объ устройствѣ быта отставныхъ нижнихъ чиновъ	485.
Табель платы за суточное содержаніе нижнихъ воинскихъ чиновъ въ гражданскихъ больницахъ въ губерніяхъ Царства Польскаго и погребеніе изъ нихъ умершихъ	469.
О расчетѣ срока службы нижнимъ чинамъ отданнымъ въ военно-исправительныя роты	527.
О непосредственномъ увольненіи командирами въ запасъ флота и въ отставку нижнихъ чиновъ, находящихся въ дисциплинарныхъ баталіонахъ и ротахъ.	530.
Объ утратѣ Февронією Окуловою билета на пособіе отъ казны на сына ея Василя	1637.
О порядкѣ отправления денегъ, тюковъ и посылокъ нижнимъ чинамъ, уволеннымъ въ запасъ флота	505.
О порядкѣ доставленія Комитету о раненыхъ свѣдѣній о раненыхъ нижнихъ чинахъ	517.
О порядкѣ переводовъ нижнихъ чиновъ изъ одной команды въ другую	463.
Табель платы за суточное содержаніе нижнихъ чиновъ въ гражданскихъ больницахъ и погребеніе изъ нихъ умершихъ въ граждан. больницахъ Имперіи.	473.

Н.

	Стран.
О порядкѣ составленія письменныхъ свѣдѣній при перечисленіи въ запасъ флота нижнихъ чиновъ, оканчивающихъ срокъ службы во время пребыванія въ дисциплинарныхъ частяхъ	507.
О перевозкѣ по желѣзнымъ дорогамъ, за уменьшенную плату, нижнихъ чиновъ увольняемыхъ въ кратковременные отпуски	284.
О правахъ бывшихъ вольнонаемныхъ музыкантовъ въ сверхсрочную службу	453.
Объ исключеніи изъ службы юнцевъ и нижнихъ чиновъ, поступившихъ на службу съ правами 1 разряда по образованію, времени ихъ болѣзней.	429.
Объ исполненіи командами правяль увѣдомленія полиціи о смерти нижнихъ чиновъ	555.
О нижнихъ чинахъ, уволенныхъ отъ службы по болѣзни и подлежащихъ зачисленію въ списки ополченія	510.
Опредѣленіе того, за какія именно обязанности по мивной части выдавать минерамъ и машинистамъ морское добавочное жалованье	961.
О дисциплинарныхъ баталіонахъ и ротахъ въ которые должны быть направляемы нижніе чины Морскаго вѣдомства	1399.
О томъ, что лица, получившія по экзамену право на званіе фельдшера, при отбываніи воинской повинности, пользуются правами 3 разряда по воспитанію	448.

Н.

Стран-

О разрѣшеніи оставлять на сверхсрочной службѣ, съ полученіемъ добавочнаго жалованья, музыкантовъ 1 и 2 ст. во всѣхъ строевыхъ и портовыхъ хорахъ Морскаго вѣдомства и новая вѣдомость тѣхъ нижнихъ чиновъ, которыхъ можно оставлять на сверхсрочной службѣ 456.

Положеніе о приварочномъ довольствіи морскихъ командъ 967.

Правила о замѣщеніи сверхсрочно-служившими нижними чинами должностей и мѣсть по вольному найму въ Морскомъ и Гражданскомъ вѣдомствахъ 535.

Объ увольненіи въ кратковременные отпуска нижнихъ чиновъ команды элипера Крейсеръ и изъ всѣхъ дургихъ командъ Морскаго вѣдомства. 512.

О порядкѣ составленія именныхъ списковъ на нижнихъ чиновъ, увольняемыхъ по болѣзни въ отпуска и вовсе отъ службы 525.

О порядкѣ отправленія нижнихъ чиновъ по желѣзнымъ дорогамъ одиночно. 293.

НОВОБРАНЦЫ.

О порядкѣ зачета службы новобранцамъ поступившимъ вмѣсто дургихъ. 393.

О спискахъ мѣстностей Россіи, предназначенныя для исключительнаго комплектованія флота 405.

О количествѣ людей потребныхъ для пополненія арміи и флота въ 1880 году 442.

О.

	Стран.
ОБЛАСТИ.	
О переформированіи управления Приморскою Областью Восточной Сибири	10.
О кормовой платѣ въ области Войска Донскаго.	307.
О дозволеніи офицерамъ и чиновникамъ, отправляющимся на службу въ Приморскую и Амурскую области, отправляться туда не сухимъ путемъ а моремъ	361.
Объ открытіи казначейства въ г. Хабаровскѣ Приморской Области	1449.
О порядкѣ производства дознаній по государственнымъ преступленіямъ въ Восточной и Западной Сибири и областяхъ Уральской и Тургайской.	1546.
ОБМУНДИРОВАНИЕ.	
О формѣ одежды гражданскихъ чиновниковъ Корпуса Морской Строительной части.	331.
О порядкѣ довольствія судовыхъ командъ башмаками.	991.
Форма требовательныхъ вѣдомостей на отпускъ флотскимъ экипажамъ денегъ на годовой мундиръ, на годовой ремонтъ и на питье мундирныхъ вещей.	995.
О формѣ каблуковъ у сапоговъ нижнихъ чиновъ	993.
О мѣрахъ къ огражденію нижнихъ чиновъ отъ Сибирской язвы отъ овчинныхъ полушубковъ и тулуповъ.	1039.
О вензеляхъ на эполетахъ и погонахъ лицъ Свиты и Адмираловъ 1 Его Императорскаго Высочества Генераль-Адмирала и 2 Ея Величества Королевы Эдлинновъ флотскихъ экипажей	332.

О.

Стран.

О формахъ одежды при молебствіяхъ въ Соборѣ Зимняго дворца; о сниманіи оружія при брачной церемоніи и при входѣ въ алтарь; о формѣ одежды при панихидахъ по убитымъ на войнѣ и погибшимъ на водахъ 327.

Объ отпускѣ матросамъ, исполняющимъ должность вочегаровъ, рабочаго платья, мыла и добавочнаго денежнаго содержанія 963.

О пособіи на обмундированіе лицамъ, поступающимъ кондукторами въ корпуса Морскаго вѣдомства . . . 357.

ОКРУГИ.

О кормовой платѣ въ военныхъ округахъ: Кіевскомъ, Варшавскомъ, Харьковскомъ и Казанскомъ . . . 298.

О кормовой платѣ въ военныхъ округахъ Финляндскомъ, Оренбургскомъ, Восточно и Западно-Сибирскомъ и Варшавскомъ. 302 и 320.

О кормовой платѣ въ военныхъ округахъ Петербургскомъ, Виленскомъ, Казанскомъ и Области войска Донскаго. 307.

Табель кормовой платы въ Кавказскомъ военномъ Округѣ. 313.

О кормовой платѣ въ Туркестанскомъ военномъ Округѣ 316 и 322.

О кормовой платѣ въ Одесскомъ военномъ Округѣ. 321.

О кормовой платѣ въ губерніяхъ и С.-Петербургской и Эстляндской. 322.

0.

Стран.

ОПОЛЧЕНИЕ.

О нижнихъ чинахъ, уволенныхъ по болѣзни отъ службы и подлежащихъ зачисленію въ списки ополченія 510.

ОПЫТЫ.

Инструкція Завѣдывающаго Минною частью относительно минныхъ опытовъ 273.

ОРУДИЯ.

О таблицахъ для стрѣльбы изъ орудій 645.

Второе дополненіе къ артиллерійскому ученью 643.

Вѣдомость о количествѣ матеріаловъ, припасовъ инструментовъ и приборовъ, отпускаемыхъ на суда флота для гальванической стрѣльбы изъ орудій. 751.

Объ исправленіи ошибки въ вѣдомостяхъ о количествѣ матеріаловъ, припасовъ, инструментовъ и приборовъ, отпускаемыхъ на суда флота для гальванической стрѣльбы изъ орудій 765.

ОРУЖІЕ.

О сняманіи оружія при брачной церемоніи и при входѣ въ алтарь 327.

Наставленіе для обученія стрѣльбѣ изъ винтовокъ и револьверовъ. 687.

О доставленіи замѣчаній на наставленіе для обученія стрѣльбѣ изъ винтовокъ и револьверовъ. 689.

ОСВИДѢТЕЛЬСТВОВАНИЕ.

О переосвидѣтельствovanіи нпжнихъ чиновъ находя-
щихся въ отпуску по болѣзни 481.

ОСВѢЩЕНІЕ,

О назначеніи минныхъ офицеровъ въ флагманскіе
штабы въ Штабъ Начальника Миннаго отряда, а также
о завѣдываніи электрическимъ освѣщеніемъ 351.

Инструкція объ электрическомъ освѣщеніи на су-
дахъ и на шлюпкахъ; вѣдомость предметамъ, отпус-
каемымъ для этого освѣщенія и обязанности завѣдыва-
ющихъ освѣщеніемъ 899.

Правила для предупрежденія несчастныхъ случаевъ
при обращеніи съ электрическимъ освѣщеніемъ . . . 931.

Правила для обращенія съ паровыми коловратными
машинами системы Графа и Шнейдера при употреб-
леніи ихъ въ дѣло для вращенія динамо-электриче-
скихъ машинъ 789.

О схемахъ соединенія при проводѣ на судахъ про-
водниковъ электрическаго освѣщенія 993.

ОСТРОВА.

О томъ, чтобы командиры судовъ не мѣняли кре-
дитивы въ Пуантгъ-де-Галь, на островѣ Цейлонѣ, а
въ случаѣ надобности брали бы деньги въ этомъ
портѣ мѣстною монетою 1249.

0.

Стр.

ОТПУСКИ.

О переосвидѣтельствованіи нижнихъ чиновъ, находящихся въ отпуску по болѣзни 481.

О перевозѣ по желѣзнымъ дорогамъ за уменьшенную плату нижнихъ чиновъ, увольняемыхъ въ кратковременные отпуска. 284.

О внесеніи въ послужные списки свѣдѣній: 1) съ какого именно времени считается дѣйствительная служба, 2) сохранялось ли лицамъ содержаніе при продолжительныхъ отпускахъ и 3) какую занимали должность при плаваніи на судахъ флота 387.

Объ увольненіи въ кратковременный отпускъ нижнихъ чиновъ команды клипера Крейсеръ и нижнихъ чиновъ изъ всѣхъ командъ Морскаго вѣдомства. 512.

О порядкѣ составленія списковъ нижнихъ чиновъ уволенныхъ въ отпуска и вовсе отъ службы по болѣзни 523.

ОТСТАВКА.

Новая форма бланковъ для паспортовъ отставныхъ нижнихъ чиновъ, съ извлеченіями изъ правилъ объ устройствѣ быта отставныхъ чиновъ 485.

О непосредственномъ увольненіи въ запасъ флота и въ отставку нижнихъ чиновъ, находящихся въ дисциплинарныхъ ротахъ и баталіоновъ 529.

О нижнихъ чинахъ, уволенныхъ по болѣзни отъ службы и подлежащихъ зачисленію въ ополченіе 510.

О порядкѣ составленія списковъ на нижнихъ чиновъ, увольняемыхъ по болѣзни въ отпуски и вообще отъ службы 523.

ОФИЦЕРЫ.

О назначеніи минныхъ офицеровъ въ флагманскіе штабы и въ штабы Начальниковъ минныхъ отрядовъ. 351.

Инструкція о правахъ и обязанностяхъ Завѣдывающаго Минною частью на флотѣ 273.

О распространеніи на морскихъ офицеровъ поступающихъ въ академіи Морскаго и Военнаго вѣдомства и въ Горный Институтъ, силы 27 ст. Положенія о денежномъ содержаніи 1 Мая 1874 года 955.

Объ офицерахъ и чиновникахъ запаса. 395.

Объ условіяхъ приема въ 1880 году офицеровъ въ Военно-Юридическую Академію. 159.

О медицинскихъ средствахъ, коими могутъ пользоваться, на счетъ казны, раненые и увѣчные офицеры находящіеся подъ покровительствомъ Александровскаго Комитета о раненыхъ 383.

О приемѣ офицеровъ въ Военно-Юридическую Академію 163.

О дозволеніи офицерамъ и чиновникамъ отправляться на службу въ Приморскую и Амурскую Области не сухимъ путемъ, а моремъ 361.

О военныхъ чинахъ, подлежащихъ внесенію въ списки присяжныхъ засѣдателей 1541.

О.

(грам.

Списки офицеровъ, завѣдывающихъ передвиженіемъ войскъ по желѣзнымъ дорогамъ и водою 1559.

Списокъ офицеровъ, назначенныхъ комендантами желѣзно-дорожныхъ станцій 1565.

Инструкція объ обязанностяхъ старшихъ механиковъ по минамъ Уайтхеда и судовыхъ минныхъ офицеровъ по отношенію къ минамъ Уайтхеда и выбрасывающимъ аппаратамъ 565.

О внесеніи въ послужные списки свѣдѣній; 1) съ какого именно времени считать дѣйствительную службу 2) сохранялось ли содержаніе во время отпусковъ и 3) какую должность занимали лица при плаваніяхъ на судахъ флота. 387.

О зачетѣ морскихъ кампаній офицерами, служащимъ на миноносцахъ 365.

II.

ПАССАЖИРЫ.

О помѣщеніи въ судовыхъ рапортахъ свѣдѣній объ имѣемыхъ на судахъ пассажирахъ и десантѣ 581.

ПАСПОРТЫ.

О порядкѣ выдачи заграничныхъ паспортовъ при командировкѣ 2 97.

II.

Стран.

Новая форма бланковъ для паспортовъ отставныхъ нижнихъ чиновъ съ извлеченіями изъ правилъ объ устройствѣ быта отставныхъ нижнихъ чиновъ . . . 485.

О точномъ обозначеніи въ паспортахъ и въ увольнительныхъ отъ воинской повинности свидѣтельствахъ особыхъ примѣтъ 435.

ПЕНСИИ.

О внесеніи въ послужные списки, для опредѣленія пенсій при Эмеретальной кассы, свѣдѣній:

1) О томъ съ какого именно времени слѣдуетъ считать дѣйствительную службы, 2) сохранялось ли содержаніе при отпускахъ и 3) какую занимали должность при плаваніи на судахъ флота. 387.

ПЕРЕВОДЧИКИ.

О вознагражденіи свѣдущихъ людей и переводчиковъ призываемыхъ въ судебныя установленія . . . 1267.

ПЕРЕВОДЫ.

О порядкѣ переводовъ нижнихъ чиновъ изъ одной команды въ другую и изъ одного вѣдомства въ другое. 463.

О дозволеніи офицерамъ и гражданскимъ чинамъ отправляться на службу въ Приморскую и Амурскую Области не сухимъ путемъ, а моремъ 361.

ПЕРЕВОЗКА.

О порядкѣ от правленія нижнихъ чиновъ одиночно по желѣзнымъ дорогамъ. 293.

II.

Стран:

Списокъ офицерамъ, завѣдывающихъ передвиженіями войскъ по желѣзнымъ дорогамъ и водою . . . 1559.

ПЛАВАНІЯ.

О зачетѣ морскихъ кампаній офицерамъ служащимъ на миноносцахъ 365.

О судоходствѣ по Керчь Еникальскому каналу . . . 709.

О внесеніи въ послужные списки свѣдѣній: 1) съ какого времени считается дѣйствительная служба 2) сохранялось ли содержаніе во время отпуска и 3) какую исправляли должность во время плаванія на судахъ флота 387.

ПОВИННОСТЬ.

О зачетѣ срока службы, новобранцевъ поступившихъ на службу въ замѣнь другихъ 393.

Объ офицерахъ и чиновникахъ запаса. 395.

О правахъ учениковъ Ревельскаго Рыцарскаго Домскаго училища на сокращенный срокъ службы . . . 406.

Объ отчетности о лицахъ, зачисленныхъ прямо въ запасъ Арміи и Флота 409.

О причисленіи Училища при Карточной фабрикѣ, въ 4 разряду учебныхъ заведеній по отбыванію военной повинности 412.

О порядкѣ представленія доказательствъ на льготы по отбыванію военной повинности 413.

II.

Стран.

- Объ отсрочкахъ по отбыванію воинской повинности, о пополненіи требуемаго числа новобранцевъ изъ иновѣрцевъ и о причисленіи приготовительнаго класса при Политехническомъ училищѣ въ Ригѣ ко 2 разряду учебныхъ заведеній по отбыванію воинской повинности 417.
- О порядкѣ испытанія лицъ, окончившихъ курсъ въ иновѣрческихъ церковныхъ школахъ, въ знаніи русскаго языка и выдачѣ имъ свидѣтельствъ о правѣ на сокращенный срокъ службы 425.
- О времени поступленія на службу лицъ, коимъ даны отсрочки для окончанія образованія, и о точномъ обозначеніи примѣтъ въ паспортахъ и увольнительныхъ отъ воинской повинности свидѣтельствахъ. 431.
- О считаніи приемышей и пасынковъ родными сыновьями относительно отбыванія воинской повинности. . 439.
- О спискахъ мѣстностей Россіи предназначенныхъ исключительно для комплектованія флота 405.
- О количествѣ людей потребныхъ на пополненіе арміи и флота въ 1880 году 442.
- О томъ что лица, получившіе по экзамену свидѣтельства на званіе фельдшера, пользуются при отбываніи воинской повинности правами 3 разряда по образованію 448.
- О правахъ по воинской повинности воспитанниковъ учебныхъ заведеній находящихся въ воссоединенной части Бессарабіи 445.

ПОЛИЦІЯ.

- Объ организованіи въ г. Владивостокѣ Городскаго Полицейскаго Управленія 10.
- Объ отданіи чести полицейскими чинами. 1441.

II.

Стр.:

ПОЛОЖЕНИЯ.

Положеніе объ Аральской флотиліи и штаты оной.	79.
Положеніе о Балтійской Таможенной крейсерской флотиліи	127.
Положеніе о Портовой Ремесленной школѣ въ Николаевѣ, уставъ и штаты этого училища . . .	245.
Положеніе о приварочномъ довольствіи морскихъ командъ	967.
Положеніе о двдцилнварныхъ баталіонахъ и ротахъ.	1349.

ПОРТЫ.

О переустройствѣ Управленія Приморской области Восточной Сибири	10.
Объ учрежденіи должностей портовыхъ окулистовъ въ портахъ: С.-Петербургскомъ, Кронштадтскомъ и Николаевскомъ Черноморскомъ	9.
Положеніе штатъ и уставъ Портовой Ремесленной школы въ Николаевѣ	245.
О томъ чтобы командиры судовъ не мѣняли кредитивовъ, въ Пуантъ де-Галь на островѣ Цейлонъ, а въ крайнемъ случаѣ брали бы тамъ деньги мѣстною монетою	1249.
О причисленіи клипера «Всадникъ» къ Кронштадтскому порту	63.

II.

Стран.

Опредѣленіе размѣра приварочныхъ денегъ по портамъ, во флотской Стрѣлковой ротѣ и нѣкоторыхъ учебныхъ заведеніяхъ, а также и о представленіи, размѣровъ приварочныхъ денегъ на 1882 годъ на утвержденіе Адмиралтействъ-Совѣта 987.

О назначеніи Начальникомъ Петергофскаго порта одного изъ Штабъ-офицеровъ Гвардейскаго экипажа и о денежномъ содержаніи присвоенномъ этой должности 73.

ПОСЛУЖНЫЕ СПИСКИ.

О внесеніи въ послужные списки лицъ гражданскаго вѣдомства о полученіи ими знака Общества Краснаго Креста 1458.

О внесеніи въ послужные списки свѣдѣній: (1 съ какого именно времени считать дѣйствительную службу, 2) сохранялось ли содержаніе во время отпусковъ и 3) какую занимали лица должность при плаваніяхъ на судахъ флота. 387.

ПОСОБІЯ.

О пособіи на обмундированіе лицамъ, поступающимъ кондукторами въ корпусъ Морскаго вѣдомства. 357.

Объ утратѣ матросскою вдовою Февронією Окуловою билета на денежное отъ казны пособіе на сына Василія. 1637.

П.

Страниц.

ПОХОРОНЫ.

Табель платы за суточное содержаніе въ гражданскихъ больницахъ въ губерніяхъ Царства Польскаго больныхъ воинскихъ чиновъ и погребеніе изъ нихъ умершихъ 471.

Табель платы за суточное содержаніе въ гражданскихъ больницахъ больныхъ нижнихъ чиновъ и погребеніе изъ нихъ умершихъ въ гражд. больницахъ Имперіи 473.

ПОЧЕСТЬ.

Объ отдаваніи чести полицейскими чинами. 1441.

ПОЧТА.

Объ изданіи новаго почтоваго дорожника 318.

ПРАВИЛА.

Правила для предупрежденія столкновеній судовъ въ морѣ 1601.

О приостановкѣ принятія къ руководству 10 ст. новыхъ правилъ для предупрежденія столкновеній судовъ въ морѣ 1618.

Правила о храненіи, приѣмѣ и отпускѣ взрывчатыхъ составовъ и минныхъ запаловъ и о производствѣ минныхъ работъ въ лабораторіяхъ 797.

II.

	Стр.
Правила судоходства по Керчь-Еникальскому каналу	709.
Правила для приёма бимсоваго, тавроваго, зетобразнаго и коробчатого желѣза	737.
Дополненіе къ правиламъ обращенія съ судовыми минами и минными принадлежностями	769.
Правила объ обращеніи съ паровыми колесными машинами Графа и Шнейдера	789.
Дополненія къ правиламъ о храненіи бросательныхъ минъ и объ обращеніи съ ними	865.
Дополненіе къ правиламъ выдѣлки игольчатыхъ запаловъ	867.
Дополненіе къ правиламъ о храненіи минъ Уайтхеда	873.
Новыя правила о назначеніи денежныхъ выдачъ по Мор. вѣдомству	1095.
О распространеніи правилъ 19 Мая 1871 г. на Восточную и Западную Сибирь и на области Уральскую Тургайскую	1546.

ПРЕСТУПЛЕНІЕ.

О порядкѣ производства дознаній по государственнымъ преступленіямъ въ Восточной и Западной Сибири и въ областяхъ Уральской и Тургайской	1546.
---	-------

II.

Стр.

ПРИПАСЫ.

Объ отпускѣ лекарствъ изъ морскихъ госпиталей и списокъ коммисаріатскимъ припасамъ не подлежащимъ отпуску больнымъ внѣ госпиталей. 1045.

ПРОВІАНТЪ.

О введеніи хлороформнаго способа изслѣдованія ржаной муки, заготовляемой Морскимъ вѣдомствомъ для отпуска нижнимъ чинамъ 1013.

ПРОИЗВОДСТВО.

О порядкѣ производства въ первый классный чинъ. 1455.

ПРОШЕНІЯ.

Объ изыятіи отъ гербоваго сбора прошеній, присылаемыхъ иностранцами относительно довольствія арміи и потребностей флота 1481.

Р.

РАКЕТЫ.

Описаніе устройства, храненія и употребленія въ дѣло спасательныхъ ракетъ Николаевскаго ракетнаго завода. 647.

РАНЫ.

- О медицинских средствахъ, которыми могутъ пользоваться на счетъ казны раненые и увѣчные офицеры, находящіеся подъ покровительствомъ Александровскаго Комитета о раненыхъ. 383.
- О порядкѣ доставленія Александровскому Комитету о раненыхъ свѣдѣній о раневыхъ нижнихъ чинахъ 517.

РАПОРТЫ.

- Новая форма судовыхъ рапортовъ съ прибавленіемъ свѣдѣній: о ходѣ при испытаніи машины, о томъ на какое время имѣется запасъ угля и когда было произведено послѣднее испытаніе хода судна 573.
- О помѣщеніи въ концѣ судовыхъ рапортовъ вѣдомостей по условленной формѣ и наличіи кассы и о суммахъ 579.
- О помѣщеніи въ судовыхъ рапортахъ свѣдѣній объ испытаніи наибольшаго хода судна 580.
- О помѣщеніи въ судовыхъ рапортахъ свѣдѣній объ имѣемыхъ на судахъ пассажирахъ и десантѣ 581.

РАСХОДЪ.

- Правила о назначеніи денежныхъ выдачъ по учрежденіямъ Морскаго вѣдомства 1095 .

Р.

Стран .

РЕВИЗИЯ.

О включеніи Уфимской губерніи въ число ревизуемыхъ губерній 1682 .

РОТЫ.

О расчетѣ срока службы нижнихъ чиновъ отданныхъ въ военно-исправительныя роты 527 .

О непосредственномъ увольненіи командрами въ запасъ флота и въ отставку нижнихъ чиновъ, находящихся въ дисциплинарныхъ ротахъ и баталіонахъ . 530 .

О переформированіи нѣкоторыхъ исправительныхъ ротъ въ дисциплинарные баталіоны и роты 1395 .

Положеніе и штаты дисциплинарныхъ баталіоновъ и ротъ 1349 .

О дисциплинарныхъ баталіонахъ и ротахъ, въ которые должны быть направляемы нижніе чины Морского вѣдомства 1401 .

Опредѣленіе размѣра приварочныхъ денегъ по портамъ, во флотской стрѣлковой ротѣ и въ нѣкоторыхъ учебныхъ заведеніяхъ 987 .

С.

Страр.

САЛЮТЬ.

- Объ обмѣнѣ салютами между судами Русскаго и Шведско-Норвежскаго флота 639.
- О салютахъ съ судовъ Португальскаго флота 636.

СВОРЪ.

- Объ изыятіи отъ гербоваго сбора прошеній, присылаемыхъ иностранцами, о довольствіи арміи и надобностяхъ флота 1481.
- Объ измѣненіи и. в. ст. 28 Устава о гербовомъ сборѣ въ Царствѣ Польскомъ 1482.

СВИДѢТЕЛЬСТВО.

- О точномъ обозначеніи особыхъ примѣтъ въ паспортахъ и въ увольнительныхъ отъ воинской повинности свидѣтельствахъ 431.

СВИТА.

- О вензеляхъ на эполетахъ и погонахъ у лицъ Свиты и Адмираловъ числящихся въ 1 Ея Императорскаго Высочества Генераль-Адмирала и 2 Ея Величества Королевы Эллиновъ флотскихъ экипажахъ, при формѣ экипажамъ присвоенной 332.

СВѢДѢНІЯ.

- О порядкѣ составленія письменныхъ свѣденій при перечисленіи въ запасъ флота нижнихъ чиновъ, оканчивающихъ срокъ службы во время пребыванія ихъ въ дисциплинарныхъ частяхъ. 507.

С.

Стран.

СЕМЕЙСТВО.

Объ утратѣ матросскою вдовою Февроніею Окуловою билета на денежное отъ казны пособие на сына ея Василия 1637.

О считаніи пасынковъ и пріемышей родными сыновьями при отбываніи воинской повинности. 439.

СИБИРЬ.

О порядкѣ производства дознаній по государственнымъ преступленіямъ въ Восточной и Западной Сибири и въ областяхъ: Уральской и Тургайской. 1546.

СЛУЖБА.

О порядкѣ зачета службы новобранцевъ, поступившихъ на переѣмъ другихъ. 393.

О расчетѣ срока службы нижнихъ чиновъ, отданныхъ въ военно-исправительныя роты 527.

О правахъ учениковъ Ревельскаго Домскаго Рыцарскаго училища на сокращенный срокъ службы. 406.

О правахъ бывшихъ вольнонаемныхъ музыкантовъ за сверхсрочную службу 353.

О порядкѣ испытанія лицъ, окончившихъ курсъ въ пновѣрческихъ церковныхъ школахъ, въ знаніи русскаго языка и выдачѣ имъ свидѣтельство о правѣ на сокращенный срокъ службы 425.

Объ исключеніи изъ числа лѣтъ службы юнкеровъ и нижнихъ чиновъ, поступившихъ на службу съ правами 1-го разряда по образованію, времени ихъ богеѣзни 429.

С.

Стран.

О времени поступления на службу лицъ, коимъ даны отсрочки для окончанія образованія, и о точномъ обозначеніи примѣтъ въ паспортахъ и увольнительныхъ отъ воинской повинности свидѣтельствахъ . . . 431.

О спискахъ мѣстностей Россіи предназначенныхъ для исключительнаго комплектованія флота 405.

О количествѣ людей потребныхъ въ 1882 году для комплектованія арміи и флота 442.

О разрѣшеніи оставлять на сверхсрочной службѣ съ полученіемъ добавочнаго жалованья музыкантовъ 1 и 2 статьи во всѣхъ строевыхъ и портовыхъ хорахъ и новый списокъ нижнимъ чинамъ, коихъ можно оставлять на сверхсрочной службѣ. 456.

Объ изытіи отъ дѣйствія ст. 511. Т. II Ч. I лицъ служащихъ въ земскихъ и городскихъ общественныхъ учрежденіяхъ по выборамъ 1461.

О внесеніи въ послужные списки свѣдѣній: 1) о томъ съ какого именно времени слѣдуетъ считать дѣйствительную службу 2) сохранялось лицамъ содержаніе во время отпусковъ и 3) какую занимали лица должность при плаваніи на судахъ флота . . . 387.

Правила о замѣщеніи сверхсрочно - служившими нижними чинами должностей и мѣстъ по вольному найму въ морскомъ и гражданскомъ вѣдомствѣ . . . 535.

СЛѢПОТА.

О нижнихъ чинахъ потерявшихъ зрѣніе во время войны 1877—78 годовъ 545.

С.

Стран.

СОВѢТЬ.

Опредѣленіи размѣровъ приварочныхъ денегъ по портамъ и о представленіи въ Адмиралтействъ-Совѣтъ объ утвержденіи оныхъ размѣровъ на 1882 г. 987.

СПИСКИ.

О порядкѣ составленія именныхъ списковъ нижнихъ чиновъ, увольняемыхъ по болѣзни въ отпуски и въ отставку 523.

СТРОЕВАЯ СЛУЖБА.

О нѣкоторыхъ измѣненіяхъ строевой службы въ нѣхотѣ 679.

СТРѢЛБА.

О таблицахъ для стрѣльбы изъ орудій на судахъ. 645.

Вѣдомости о количествѣ матеріаловъ, припасовъ, инструментовъ и приборовъ отпускаемыхъ на суда флота для гальванической стрѣльбы изъ орудій 751.

Объ исправленіи ошибки въ вѣдомостяхъ о количествѣ матеріаловъ, припасовъ и инструментовъ, отпускаемыхъ на суда флота для гальванической стрѣльбы изъ орудій 765.

Наставленіе для обученія стрѣльбѣ изъ винтовокъ и револьверовъ 687.

О разсылкѣ наставленія для обученія стрѣльбѣ изъ винтовокъ и револьверовъ 689.

СУДА.

- О сдачѣ въ Николаевскому порту парохода «Ин-
верманъ» 23.
- О наименованіи Императорской яхты «Ливадія» и
о зачисленіи ея въ 1 Черноморскій Его Император-
скаго Высочества Генералъ-Адмирала экипажъ . . . 24.
- О присвоеніи флюгарьи винтовой шхунѣ «Гонецъ». 631.
- О сравненіи клипера «Забіяка», относительно от-
пуска красочныхъ матеріаловъ съ клиперомъ «Изум-
рудъ» и о причисленіи клипера «Забіяка» къ разря-
дамъ по корпусу и по вооруженію для снабженія пред-
метами на плаваніе, по кораблестроительной части . 727.
- Инструкція Завѣдующему Минною частью на фло-
тѣ объ осмотрѣ минъ на судахъ 278.
- Правила для предупрежденія столкновеній судовъ
въ морѣ 1601.
- О цементированіи трюмовъ желѣзныхъ судовъ и це-
ментированіи трюмовъ деревянныхъ судовъ . . . 719.
- О сдачѣ въ порту корабля «Ретвизанъ» и о назна-
ченіи фрегата «Севастополь» для практической стрѣль-
бы въ цѣль изъ орудій 59.
- Объ исключеніи изъ списка судовъ флота передан-
наго Болгарскому Княжеству парохода «Голубчикъ»
и о зачисленіи въ списки возвращенной этимъ Кня-
жествомъ шхуны «Келасуры» 60.
- Объ исключеніи изъ списковъ судовъ флота паро-
хода «Метеоръ» 61.

С.

	Стран.
О наименованіи миноноска «Ватумъ» и о зачисленіи ея въ 1 Черноморскій Его Императорскаго Высочества Генераль-Адмирала экипажъ	62.
О вновь проектированной формѣ вахтенныхъ журналовъ на миноноскахъ	585.
Таблица судовыхъ и шлюпочныхъ флюгарокъ для судовъ флота	632.
О приостановленіи принятія къ руководству 10 ст. новыхъ правилъ для предупрежденія столкновеній судовъ въ морѣ	1618.
О причисленіи парохода «Полезный» по корпусу и по вооруженію къ 14 разряду судовъ, по снабженію его предметами на плаваніе по кораблестроительной части	728.
О таблицахъ для стрѣльбы изъ орудій на судахъ.	645.
Вѣдомости о количествѣ матеріаловъ, припасовъ и инструментовъ, отпускаемые на суда флота для гальванической стрѣльбы изъ орудій	751.
О затонувшемъ 14 весельномъ катерѣ Кронштадтскаго порта	1638.
О помѣщеніи въ судовыхъ рапортахъ свѣдѣній объ испытаніи наибольшаго хода судна	580.
О помѣщеніи въ судовыхъ рапортахъ свѣдѣній объ нѣбемяхъ на судахъ пассажирахъ и десантѣ	581.
О саютахъ судовъ Португальскаго флота	637.

С.

	Стран.
Объ исправленіи ошибки въ вѣдомостяхъ о количествахъ матеріаловъ, припасовъ, инструментовъ и приборовъ, отпускаемыхъ на суда флота для гальванической стрѣльбы изъ орудій	765.
О причисленіи клипера «Всадникъ» къ Кронштадтскому порту	63.
О зачисленіи въ списки судовъ Черноморскаго флота паровыхъ катеровъ Инженернаго вѣдомства «Взрывъ» и «Вспышка»	64.
О потерѣ катера фрегатомъ «Князь Пожарскій»	1646.
Объ увольненіи въ кратковременный отпускъ нижнихъ чиновъ команды клипера «Крейсеръ» и изъ всѣхъ командъ Морскаго вѣдомства	512.
Объ исключеніи изъ списка судовъ флота пароходовъ «Авкерманъ» и «Меропъ»	65.
О зачетѣ морскихъ кампаній офицерамъ служащимъ на миноносцахъ	365.
Объ исключеніи судовъ флота корабля «Ретвизанъ» и назначеніи фрегата «Севастополь» для практической стрѣльбы	66. 64.
Табель комплектаціи судовъ и командъ: клипера «Опричникъ», лодокъ: «Гроза», «Буря», «Градъ» и «Снѣгъ», пароходовъ: «Чикишляръ» и «Полезный» и зачисленіи шхуны «Гонецъ» и плавучаго дока Черноморскаго флота въ другіе экипажи	25.
О размѣрахъ минныхъ устройствъ на судахъ флота	721.
Объ обмѣнѣ салютовъ между судами Русскаго и Шведско-Норвежскаго флотовъ	639.

С.

	Стран.
СУДЪ	
О военныхъ чинахъ, подлежащихъ внесенію въ списки присяжныхъ засѣдателей	1541.
О порядкѣ выемки и осмотра почтовой и телеграфной корреспонденціи лицъ возбудившихъ противъ себя уголовное преслѣдованіе	1263.
О вознагражденіи свѣдущимъ людямъ и переводчикамъ, призываемымъ въ судебныя установленія	1267.
О порядкѣ производства дознаній по государственнымъ преступленіямъ въ Восточной и Западной Сибири, а также въ областяхъ Уральской и Тургайской	1546.
О порядкѣ производства и направленія слѣдствій въ губерніяхъ Кіевской, Подольской и Волынской	1537.
СУММЫ.	
Дополненія и измѣненія параграфовъ 1—112 Устава о службѣ въ гарнизонѣ относительно охраненія казенныхъ суммъ и имущества	695.
СУЭЦКІЙ КАНАЛЬ.	
О разрѣшеніи нанимать бочегаровъ съ воли при проходѣ Суэцкимъ каналомъ и Краснымъ моремъ	627.

Т.

Стран.

ТАБЕЛИ.

Табель платы за содержаніе больныхъ воинскихъ чиновъ въ гражданскихъ больницахъ въ губерніяхъ Царства Польскаго и погребеніе изъ нихъ умершихъ. 469.

Табель платы за суточное содержаніе въ гражданскихъ больницахъ Имперіи нижнихъ воинскихъ чиновъ и погребеніе изъ нихъ умершихъ 473.

Табель комплектациі судовъ и командъ на 1880 г. 25.

ТАБЛИЦЫ.

Таблица шлюпочныхъ и судовыхъ флюгарокъ 632.

О таблицахъ для стрѣльбы изъ орудій 645.

ТАМОЖНЯ.

Объ отмятѣй безплатнаго провоза изъ заграницы чугуна и желѣза и объ измѣненіи таможенныхъ пошлинъ на желѣзо и сталь, металлическія издѣлія и машины 1487.

ТЕЛЕГРАФЪ.

Объ уплатѣ за отвѣтныя телеграммы дѣлаемымъ Консулами и Вице-консулами командирамъ судовъ 1247.

О порядкѣ выемки или осмотра почтовой и телеграфной корреспонденціи лицъ возбудившихъ противъ себя уголовныя преслѣдованія 1263.

Т.

Стеан.

ТРАКТАТЪ.

Объ измѣненіи трактата о прекращеніи торгоу не-
грами 1595.

ТРАУРЪ.

О ношеніи траура по случаю кончины въ Бозѣ по-
чившей Императрицы Маріи Александровны 339.

О траурѣ на знаменахъ, на знаменныхъ флагахъ
и штандартахъ, а также на музыкальныхъ инструмен-
товъ и барабанахъ по случаю кончины въ Бозѣ по-
чившей Императрицы Маріи Александровны 343.

О томъ въ какихъ именно мѣстностяхъ слѣдуетъ
пмѣть трауръ на знаменахъ и на знаменныхъ фла-
гахъ 345.

ТРЮМЪ.

О цементированіи трюмовъ желѣзныхъ судовъ и о
нецементированіи трюмовъ деревянныхъ судовъ . . . 719.

У.

УБИЙСТВО.

Объ измѣненіи редакціи 8-го пункта 321 ст. Во-
енно-Морскаго - Устава о наказаніяхъ, относительно
невмѣняемости въ преступленіе смертоубійства . . . 1272.

У.

Стран.

УСТАВЫ.

О нѣкоторыхъ измѣненіяхъ устава строевой службы въ пѣхотѣ	679.
О дополненіи ст. 251 и 252 Уложенія о наказаніяхъ, опредѣляющихъ взыскаііе за возмутительныя рѣчи, воззванія, изображенія и т. п.	1553.
Военно-Морской дисциплинарный Уставъ, въ замѣнѣ Устава 1876 года	1277.
Правила для предупрежденія столкновенія судовъ въ морѣ	1601.
Объ измѣненіи редакціи 8 и 321 ст. Военно-Морскаго Устава о наказаніяхъ относительно невмѣняемости въ преступленіе смертоубійства	1271.
О дополненіи 268 и 324 ст. Военно-Морскаго устава о наказаніяхъ относительно минаго дѣла	1273.
Положеніе, штатъ и уставъ Портовой ремесленной школы въ Николаевѣ	542.
Объ измѣненіи и дополненіи 1—112 ст. Устава о службѣ въ гарнизонѣ относительно охраненія казенныхъ суммъ и имущества	695.
Объ изданіи новыхъ Уставовъ и Свода Законовъ.	1415.

УЧЕНЬЕ.

Второе дополненіе къ артиллерійскому ученью	643.
---	------

У.

Стран.

УЧИЛИЩА.

О правахъ учениковъ Рыцарскаго Домскаго училища въ Ревель на сокращенный срокъ службы 406.

О причисленіи училища при Карточной фабрикѣ къ 4 разряду учебныхъ заведеній по отбыванію воинской повинности 412.

О причисленіи къ 4 разряду учебныхъ заведеній по отбыванію воинской повинности пригготовительнаго класса при Рижскомъ Политехническомъ Училищѣ 417.

О правахъ по воинской повинности воспитанниковъ учебныхъ заведеній, находящихся въ возсоединенной части Бессарабіи. 445.

О допущеніи на службу кондукторамъ и юнкерами Корпуса инженеръ-механиковъ молодыхъ людей, окончившихъ курсы въ С.-Петербургскомъ Технологическомъ Институтѣ, въ Императорскомъ Московскомъ Техническомъ Училищѣ и другихъ учебныхъ заведеніяхъ 1 разряда по механическому отдѣлу 141.

Указъ Сената о томъ же 143.

УЧРЕЖДЕНІЯ.

Объ изъятіи отъ дѣйствія ст. 511 Т. II ч. I Свода Законовъ лицъ служащихъ по выборамъ въ земскихъ городскихъ общественныхъ учрежденіяхъ 1461.

Ф.

ФЕЛЬДШЕРА.

О томъ, что лица, получившія по экзамену право на званіе фельдшера, при отбываніи воинской повинности пользуются правами 3 разряда по воспитанію 448.

Ф.

Стран.

ФЛАГИ.

О назначеніи флюгарки винтовой шхунѣ «Гонецъ». 631.

Таблица судовыхъ и шлюпочныхъ флюгарокъ флота. 632.

ФЛОТИЛИ

Положеніе и штатъ Аральской флотиліи 79.

Положеніе о Таможенной крейсерской флотиліи 127.

ФЛОТЫ.

О спискахъ мѣстностей Россіи, предназначенныхъ для вслѣдствіи комплектованія флота 405.

О салютахъ съ судовъ Португальскаго флота 637.

О зачисленіи въ списки судовъ Черноморскаго флота паровыхъ катеровъ «Взрывъ» и «Вспышка» 64.

Объ обмѣнѣ салютовъ между судами Русскаго и Шведско-Норвежскаго флотовъ 639.

X.

Стран.

ХЛОРОФОРМЪ.

О введеніи способа излѣдованія ржаной муки по-
средствомъ хлороформа 1013.

Ц.

ЦЕМЕНТЪ.

О цементрованія трюмовъ желѣзныхъ судовъ п о
вещементированіи трюмовъ деревянныхъ судовъ . . . 719.

ЦЕРКОВЬ.

О сниманіи оружія при входѣ въ церковь . . . 327.

Ч.

ЧИНОВНИКИ.

О формѣ одежды гражданскихъ чиновъ Корпуса Мор-
ской Строительной Части 331.

Ч.

	Стран.
Объ офицерахъ и чиновникахъ запаса	395.
О распространеніи на состоящихъ на службѣ и бывшихъ въ Севастополѣ при первомъ его бомбардированіи священниковъ, врачей и чиновниковъ Всемиловѣйше пожалованнаго добавочнаго денежнаго содержанія	371.
О доставленіи свѣдѣній о священникахъ, врачахъ и чиновникахъ, бывшихъ въ Севастополѣ при первомъ его бомбардированіи	372.
О порядкѣ производства Всемиловѣйше дарованнаго прибавочнаго денежнаго содержанія священникамъ, врачамъ и чиновникамъ бывшимъ въ Севастополѣ при первомъ ея бомбардированіи	373.
О распространеніи на гражданскихъ чиновниковъ, окончившихъ курсъ въ Военно-Юридической Академіи, права на ношеніе академическаго знака	235.
О внесеніи полученія знака Краснаго Креста въ послужные списки лицъ гражданскаго вѣдомства	1458.
О распространеніи на гражданскихъ чиновниковъ права на полученіе прогонныхъ денегъ на всякое разстояніе	317.
О разрѣшеніи офицерамъ и чиновникамъ отправляться на службу въ Приморскую и Амурскую области не сухимъ путемъ, а моремъ	361.

Ч.

Стран.

О внесеніи въ послужные списки свѣдѣній: 1) съ какого именно времени считать дѣйствительную службу, 2) сохранялось ли содержаніе во время отпусковъ и 3) какую лица занимали должность при плаваніяхъ на судахъ флота 387.

ЧИННЫ.

О порядкѣ производства въ первый классный чинъ 1465.

Ш.

ШКОЛЫ.

О порядкѣ испытанія лицъ окончившихъ курсы въ вновѣрческохъ церковныхъ школахъ, въ знаніи русскаго языка и выдачѣ имъ свидѣтельствъ о правѣ на сокращенный срокъ службы 425.

Положеніе, штатъ и уставъ Портовой ремесленной школы въ Николаевѣ 245.

Опредѣленіе размѣра приварочныхъ денегъ по портамъ, во флотской стрѣлковой ротѣ и въ нѣкоторыхъ учебныхъ заведеніяхъ, а также о представленіи въ Адмиралтействъ - Совѣтъ на утвержденіе размѣровъ приварочныхъ денегъ 987.

ШТАБЫ.

О назначеніи минныхъ офицеровъ въ флагманскіе и въ штабъ Начальника миннаго отряда 351.

Ш.

Стран.

ШТАТЬ.

О сравненіи клипера «Забіяка» съ клиперомъ «Изумрудъ», относительно отпуски красочныхъ матеріаловъ и о причисленіи клипера «Забіяка» по разрядамъ по корпусу и по вооруженію, относительно снабженія на плаваніе, предметами по кораблестроительной части 727.

Положеніе и штатъ Аральской флотиліи 79.

О внесеніе въ запасной штатъ по Врачебной части машинокъ для дѣланія льда 1068.

О причисленіи парохода «Полезный» по корпусу и по вооруженію къ разряду судовъ, относительно снабженія его предметами на плаваніе по кораблестроительной части 728.

Положеніе штатъ и уставъ портовой ремесленной школы въ Николаевѣ 245.

Табель о запасныхъ машинныхъ вещахъ 729.

Положеніе и штаты дисциплинарныхъ баталіоновъ и ротъ 1349.

ШТРАФЫ.

Объ облегченіи въ платежѣ недоимокъ, пеней и начетовъ 1497.

III.

Стран.

О разъясненіи сомнѣній относительно порядка сложенія ущербовъ и утратъ на основаніи Высочайшаго Указа 19 Февраля 1880 года 1523.

Разъясненіе порядка уплаты недоимокъ, пеней и начетовъ 1509.

Э.

ЭКЗАМЕНЫ.

Программа приѣмнаго экзамена въ младшій классъ общаго курса Военно-Юридической Академіи 163.

Списокъ учебникамъ и сочиненіямъ, служащимъ руководствомъ для приѣмнаго экзамена въ Михайловскую Артиллерійскую Академіи. 239.

ЭКИПАЖИ.

О назначеніи Начальникомъ Петергофскаго порта одного изъ Штабъ-офицеровъ Гвардейскаго экипажа и денежномъ содержаніи этого начальника порта. . . . 73.

О запасныхъ капиталахъ изъ съѣстныхъ суммъ во флотскихъ экипажахъ, 151.

Э.

Стран.

О веззеляхъ на эполетахъ и погонахъ лицъ Свиты и Адмираловъ 1 Его Императорскаго Высочества Генераль-Адмирала и Ея Величества Королевы Эллиновъ экипажей 332.

Положеніе о приварочномъ довольствіи морскихъ командъ 967.

Опредѣленіе размѣра приварочныхъ денегъ по портамъ, во флотской стрѣлковой ротѣ и нѣкоторыхъ учебныхъ заведеніяхъ, а также о представленіи въ Адмиралтействъ Совѣтъ на утвержденіе размѣровъ приварочныхъ денегъ, 968.

ЭМЕРИТАЛЬНАЯ КАССА.

О показаніи для облегченія назначенія эмеритальныхъ пеней, въ послужныхъ спискахъ свѣдѣній: 1) съ какого именно времени считать дѣйствительную службу 2) сохранялось ли содержаніе въ отпускахъ и 3) какую занимали должность лица при плаваніяхъ на судахъ флота 387.

Объ отчисленіи изъ эмеритальной, пенсіонной кассы нѣкоторой суммы для вознагражденія чиновъ Министерства Финансовъ и Государственнаго Контроля 5.

Ю.

ЮНКЕРА.

Объ исключеніи изъ числа лѣтъ службы юнкеровъ и нижнихъ чиновъ, поступающихъ на службу съ правами 1 разряда по образованію, времени ихъ болѣзней 429.

Ю.

Стран.

О допущеніи на службу кондукторами и юнкерами Корпуса Инженеръ Механиковъ молодыхъ людей, окон- чившихъ курсъ въ С.-Петербургскомъ Технологичес- комъ Институтѣ, въ Императорскомъ Московскомъ Техническомъ Училищѣ и въ другихъ учебныхъ заведеніяхъ 1 разряда по механическому отдѣлу . .	141.
Указъ Сената о томъ же.	143
